

**de** Originalbetriebsanleitung

**en** Original instructions

**fr** Notice originale

**it** Istruzioni originali

**es** Manual original

**pt** Manual original

**tr** Orijinal işletme talimatı

**pl** Instrukcja oryginalna

**cs** Původní návod k používání

**sk** Povodny navod na použitie

**ro** Instrucțiuni originale

**bg** Оригинална инструкция

**el** Πρωτότυπο οδηγιών χρήσης

**ru** Оригинальное руководство по эксплуатации

**ua** Оригінальна інструкція з експлуатації

**lt** Originali instrukcija

**kz** Пайдалану нұсқаулығының түпнұсқасы

**ar** دليل المستخدم الأصلي

**fa** دفترچه راهنمای اصلی

**Inhalt / Content / Sommaire / Indice / Contenido / Índice / İçindekiler /  
Zawartość / Obsah / Obsah / Conținut / Съдържание / Περιεχόμενα /  
Содержание / Зміст / Turinys / Мазмұны / المحتويات / محتوا**

---

**Deutsch**

Erklärende Zeichnungen .....	Seiten 5 - 10
Allgemeine sicherheitshinweise, Gebrauchsanweisung .....	Seiten 11 - 19

---

**English**

Explanatory drawings .....	pages 5 - 10
General safety rules, instructions manual .....	pages 20 - 27

---

**Français**

Dessins explicatifs .....	pages 5 - 10
Recommandations générales de sécurité, mode d'emploi .....	pages 28 - 36

---

**Italiano**

Disegni esplicativi .....	pagine 5 - 10
Precauzioni generali di sicurezza, manuale istruzioni .....	pagine 37 - 45

---

**Español**

Dibujos explicativos .....	páginas 5 - 10
Recomendaciones generales de seguridad, manual de instrucciones .....	páginas 46 - 54

---

**Português**

Esboços explicativos .....	páginas 5 - 10
Recomendações gerais de segurança, manual de instruções .....	páginas 55 - 63

---

**Türkçe**

Açıklayıcı resimler .....	sayfalar 5 - 10
Genel güvenlik tavsiyeleri, kullanım kılavuzu .....	sayfalar 64 - 71

---

**Polski**

Rysunki objaśniające .....	strony 5 - 10
Ogólne zalecenia w zakresie zasad bezpieczeństwa, instrukcja obsługi .....	strony 72 - 80

---

**Inhalt / Content / Sommaire / Indice / Contenido / Índice / İçindekiler /  
Zawartość / Obsah / Obsah / Conținut / Съдържание / Περιεχόμενα /  
Содержание / Зміст / Turinys / Мазмұны / المحتويات / محتوا**

---

**Česky**

Vysvětlující výkresy .....	strany 5 - 10
Obecné bezpečnostní pokyny, provozní příručka .....	strany 81 - 88

---

**Slovensky**

Vysvetľujúce výkresy .....	strany 5 - 10
Všeobecné bezpečnostné pokyny, prevádzková príručka .....	strany 89 - 97

---

**Română**

Desene explicative .....	pagini 5 - 10
Recomandări generale privind siguranța, manual de instrucțiuni .....	pagini 98 - 106

---

**Български**

Пояснителни чертежи .....	страници 5 - 10
Общи указания по техника на безопасност, наръчник с инструкции .....	страници 107 - 115

---

**Ελληνικά**

Επεξηγηματικά σχέδια .....	σελίδες 5 - 10
Γενικές οδηγίες ασφάλειας προστασίας από δυστυχήματα, εγχειρίδιο οδηγιών .....	σελίδες 116 - 125

---

**Русский**

Пояснительные рисунки .....	страницы 5 - 10
Общие указания по ТБ, инструкция по эксплуатации .....	страницы 126 - 135

---

**Українська**

Пояснювальні малюнки .....	сторінки 5 - 10
Загальні вказівки по ТБ, інструкція з експлуатації .....	сторінки 136 - 144

---

**Lietuviškai**

Aiškinamieji brėžiniai .....	puslapiai 5 - 10
Bendrieji saugaus darbo su technika nurodymai, naudojimo instrukcija .....	puslapiai 145 - 152

---

Қазақ тілі

Түсіндіргіш әлеміштер .....	беттер 5 - 10
Жалпы қауіпсіздік жөніндегі ұсыныстар, пайдалану нұсқаулығы .....	беттер 153 - 161

---

العربية

اشكال توضیحی .....	صفحه های 5 - 10
قوانین ایمنی کلی، دفترچه دستور العمل ها .....	صفحه های 162 - 169

---

فارسی

اشكال توضیحی .....	صفحه های 5 - 10
قوانین ایمنی کلی، دفترچه دستور العمل ها .....	صفحه های 170 - 177

---



### CT25003HX-2

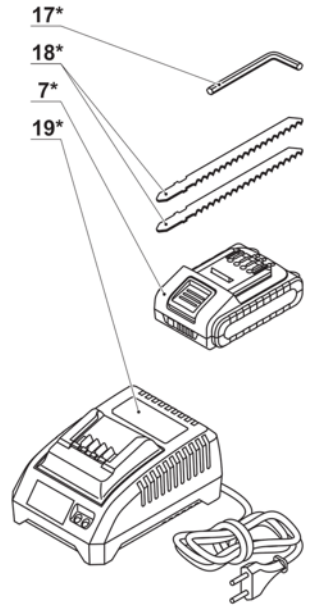
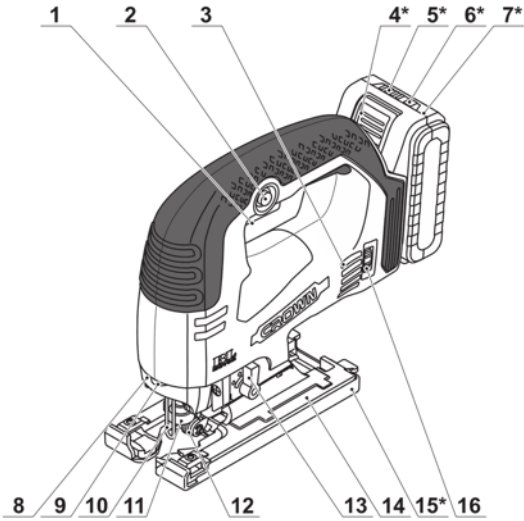

### CT25003HX-4

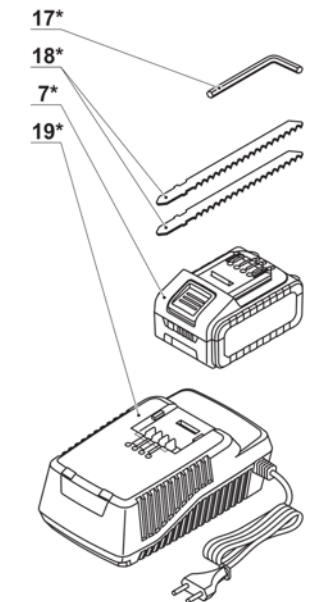
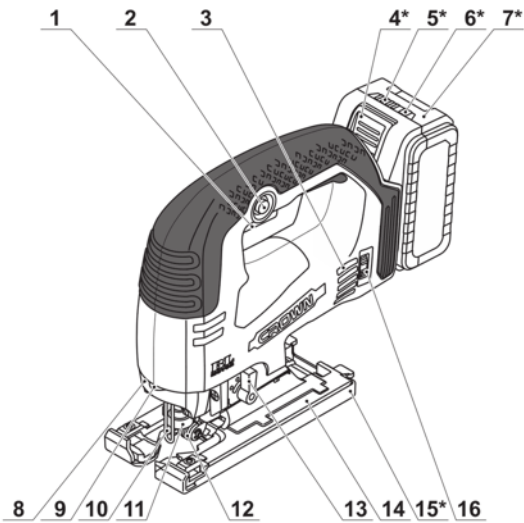

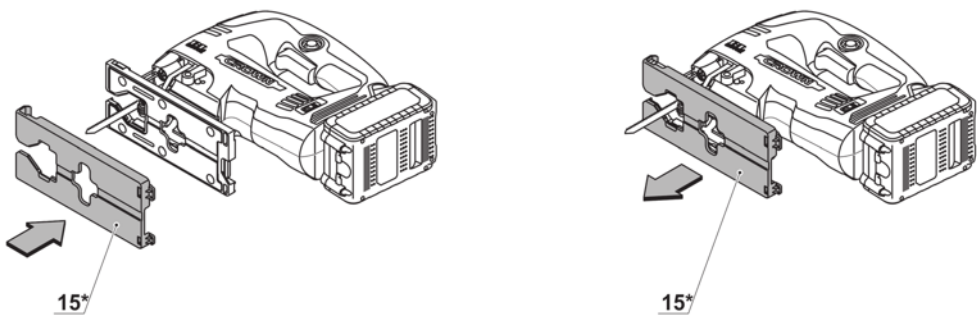
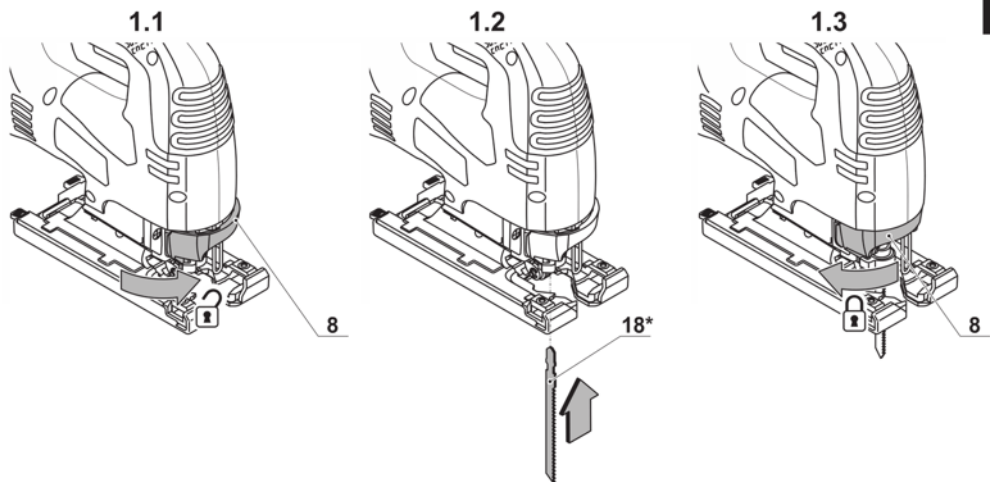

CT25003HX-2

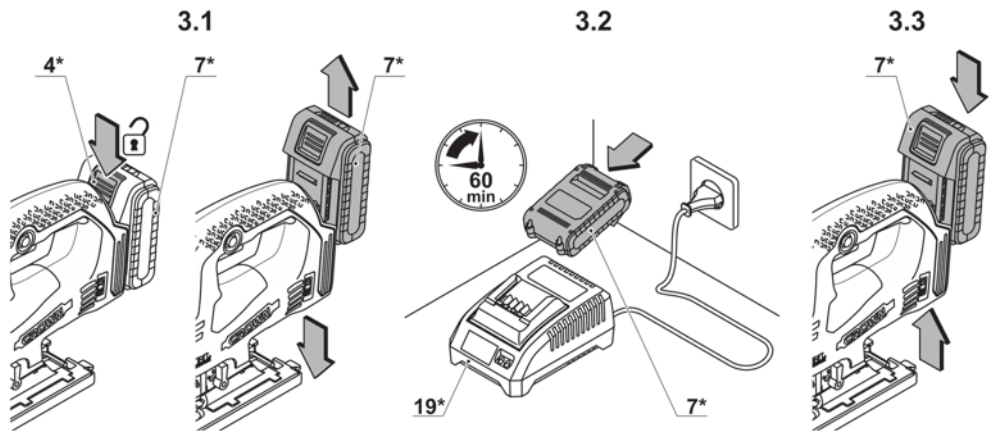

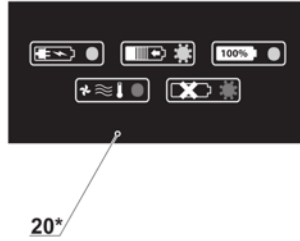
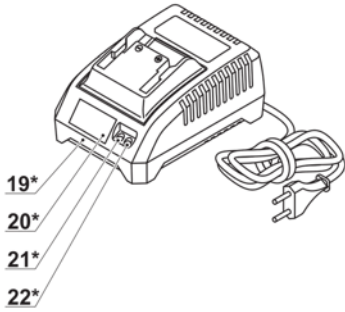

- 4.1
- 4.2
- 4.3
- 4.4
- 4.5

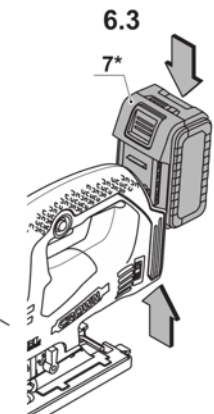
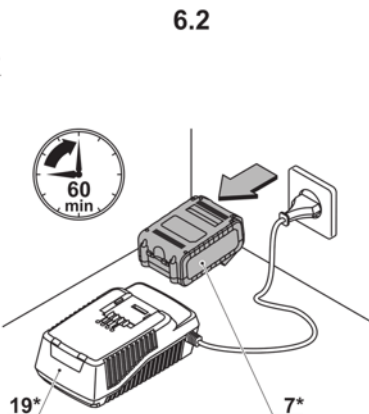
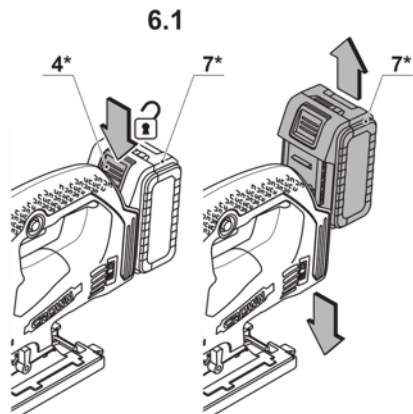
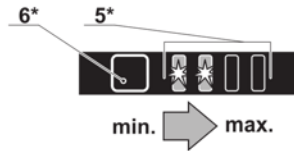
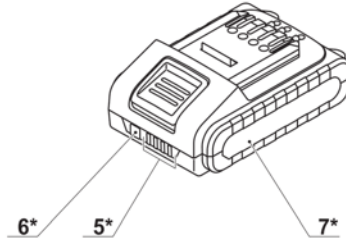

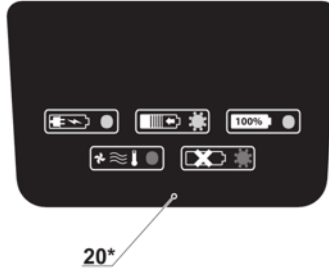
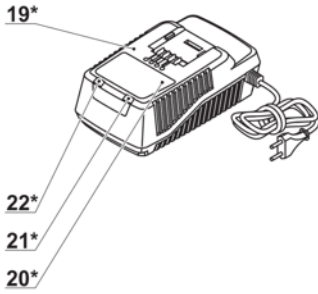

- 7.1
- 7.2
- 7.3
- 7.4
- 7.5

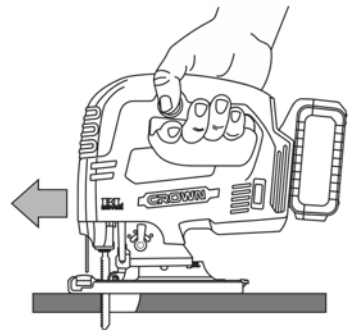
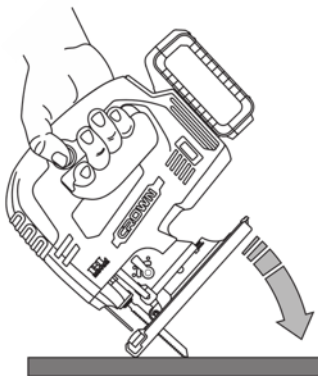
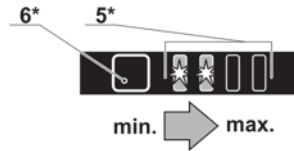
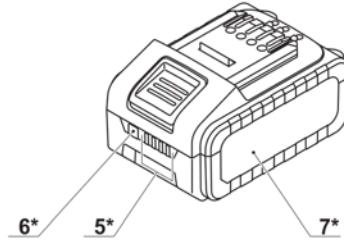



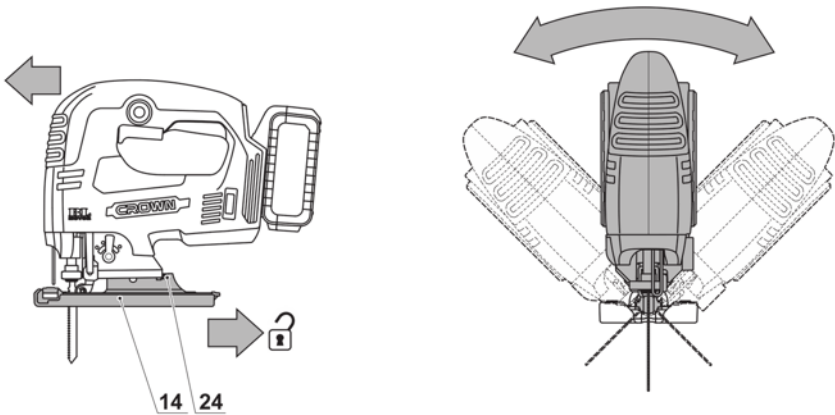
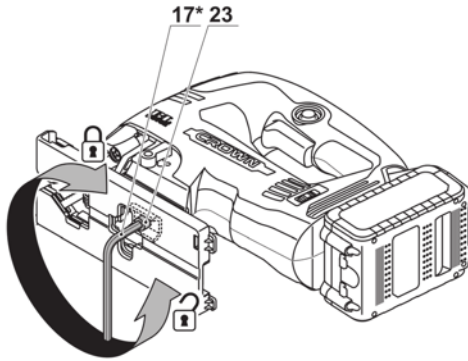
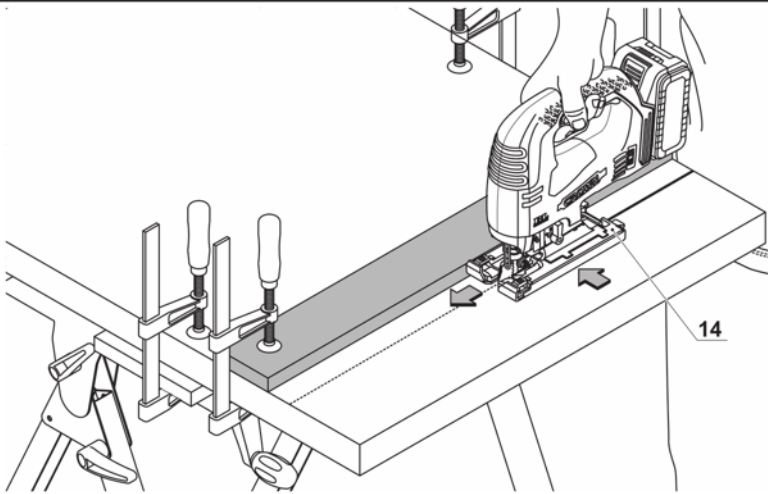

CT25003HX

EAN (220-240 V): 7640177424778

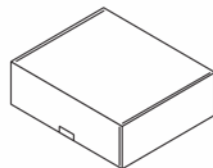
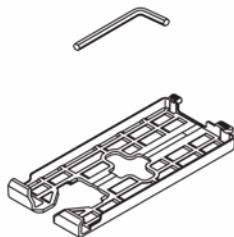
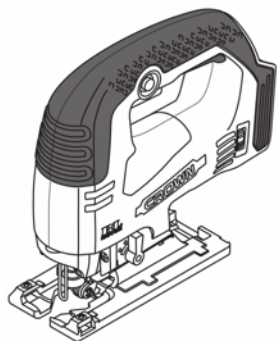

CT25003HX BMC

EAN (220-240 V): 7640177424785

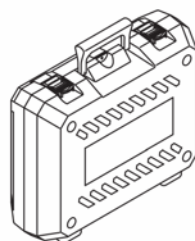
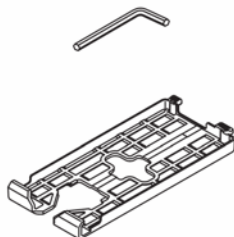
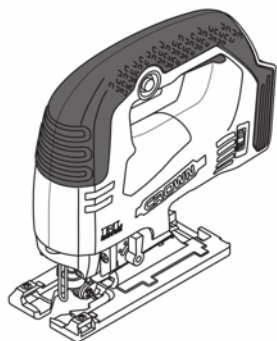

CT25003HX-4 BMC

EAN (220-240 V): 7640177424761

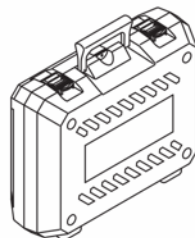
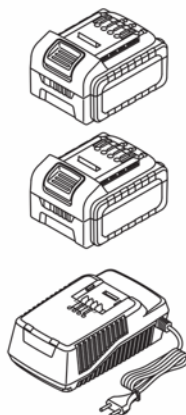
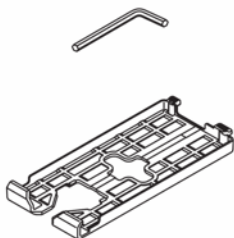
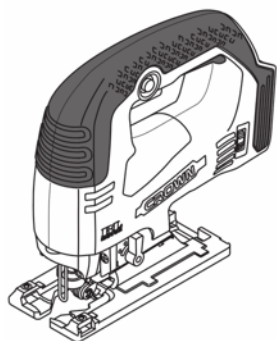

# Elektrowerkzeug - technische Daten

Akku-Stichsäge		CT25003HX-2	CT25003HX-4
Elektrowerkzeug - Code		siehe Seite 10	
Nennspannung	[V]	20 *	20 *
Hubzahl ohne Last	[min <sup>-1</sup> ]	700-3000	700-3000
Akkutyp		Li-Ion	Li-Ion
Akkuladezeit	[min]	60	60
Akkuleistung	[Ah]	2	4
Hublänge des Sägeblattes	[mm] [Zoll]	26 1-1/32"	26 1-1/32"
Pendel		•	•
Max. Winkelstellung des Gehäuses (links / rechts)		45°/45°	45°/45°
<b>Max. Schneidfähigkeit:</b>			
- Holz	[mm] [Zoll]	85 3-11/32"	85 3-11/32"
- Aluminium	[mm] [Zoll]	20 25/32"	20 25/32"
- Stahl	[mm] [Zoll]	10 25/64"	10 25/64"
Gewicht	[kg] [lb]	2,49 5,49	2,8 6,17
Schutzklasse		III	III
Schalldruck	[dB(A)]	87	87
Schallleistung	[dB(A)]	98,5	98,5
Beschleunigung	[m/s <sup>2</sup> ]	3,5	3,5

\* Die maximale anfängliche Batteriespannung (gemessen ohne Arbeitsbelastung) beträgt 20 Volt. Die Nennspannung beträgt 18 Volt.

## Geräuschinformation



Tragen Sie bei einem Schalldruck über 85 dB(A) einen Gehörschutz.

EN 62841-1:2015,  
EN 62841-2-11:2016,  
EN 55014-1:2017,  
EN 55014-2:2015.

Zertifizierungs  
manager

Wu Cunzhen

## CE Konformitätserklärung

Wir erklären in alleiniger Verantwortung, dass das unter "Elektrowerkzeug - technische Daten" beschriebene Produkt allen einschlägigen Bestimmungen der Richtlinien 2006/42/EC einschliesslich ihrer Änderungen entspricht und mit folgenden Normen übereinstimmt:

Merit Link International AG  
Stabio, Schweiz, 30.08.2019



**WARNUNG - Der Benutzer muss die Bedienungsanleitung lesen, um die Verletzungsgefahr zu verringern!**

## Allgemeine Sicherheitsvorschriften



**WARNUNG!** Lesen Sie alle **Sicherheits-hinweise, Anweisungen, Abbildungen und Spezifikationen** zu diesem **Werkzeug**. Nichtbeachtung der Warnungen

und Anweisungen kann zum Stromschlag, Brand und / oder zu schweren Verletzungen führen.

**Bewahren Sie alle Warnungen und Anweisungen für die Zukunft auf.**

Der Begriff "Elektrowerkzeug" in den Warnhinweisen bezieht sich auf Ihr netzbetriebenes (kabelgebunden) oder batteriebetriebenes (kabellos) Elektrowerkzeug.

### Sicherheit am Arbeitsplatz

- **Halten sie Ihren Arbeitsbereich sauber und aufgeräumt.** Unordnung und unbeleuchtete Arbeitsbereiche können zu Unfällen führen.
- **Arbeiten Sie mit dem Elektrowerkzeug nicht in explosionsgefährdeter Umgebung, in der sich brennbare Flüssigkeiten, Gase oder Stäube befinden.** Elektrowerkzeuge erzeugen Funken, die Staub oder Dämpfe entzünden können.
- **Halten Sie Kinder und andere Personen während des Betriebs des Elektrowerkzeugs fern.** Bei Unachtsamkeit können Sie die Kontrolle über das Werkzeug verlieren.

### Elektrische Sicherheit

- **Die Anschlussstecker des Elektrowerkzeugs müssen in die Steckdose passen. Der Stecker darf in keiner Weise verändert werden. Verwenden sie keine Adapterstecker gemeinsam mit geschützten Elektrowerkzeugen.** Unveränderte Stecker und passende Steckdosen reduzieren das Risiko eines Stromschlags.
- **Vermeiden Sie Körperkontakt mit geerdeten Oberflächen wie etwa Röhren, Heizungen, Herden und Kühlschränken.** Es besteht ein erhöhtes Risiko eines Stromschlags, wenn Ihr Körper geerdet ist.
- **Halten Sie das Elektrowerkzeug von Regen oder Nässe fern.** Wenn Wasser in das Elektrowerkzeug eindringt, erhöht sich das Risiko eines Stromschlags.
- **Nutzen Sie das Kabel nur bestimmungsgemäß. Verwenden Sie das Kabel niemals zum Tragen, Ziehen oder Trennen des Elektrowerkzeugs. Halten Sie das Kabel fern von Hitze, Öl, scharfen Kanten oder beweglichen Teilen.** Beschädigte oder verwickelte Kabel erhöhen das Risiko eines Stromschlags.
- **Wenn Sie mit einem Elektrowerkzeug im Freien arbeiten, verwenden sie nur Verlängerungskabel, die für den Außenbereich zugelassen sind.** Die Verwendung eines für den Außenbereich zugelassenen Verlängerungskabels verringert das Risiko eines Stromschlages.
- **Falls sich der Einsatz eines Elektrowerkzeugs in einer feuchten Umgebung nicht vermeiden lässt, verwenden Sie einen Fi-Schutzschalter.** Die Verwendung eines Fi-Schutzschalters verringert das Risiko eines Stromschlags. **HINWEIS!** Der Begriff "Fehlerstromschutzeinrichtung (RCD)" kann durch den Begriff "Fehlerstromschutzschalter (GFCI)" oder "Fehlerstromschutzschalter (ELCB)" ersetzt werden.

• **Warnung!** Vermeiden Sie Kontakt mit den freiliegenden Metalloberflächen am Getriebe, an der Abschirmung etc., da ansonsten die Gefahr eines Stromschlags droht.

### Persönliche Sicherheit

- **Seien Sie aufmerksam, achten sie darauf, was sie tun, und gehen sie mit Vernunft an die Arbeit mit einem Elektrowerkzeug. Benutzen sie das Elektrowerkzeug nicht, wenn Sie müde sind oder unter dem Einfluss von Drogen, Alkohol oder Medikamenten stehen.** Ein Moment der Unachtsamkeit beim Gebrauch des Elektrowerkzeugs kann ernsthafte Verletzungen zur Folge haben.
- **Tragen Sie persönliche Schutzausrüstung. Tragen Sie immer einen Augenschutz.** Das Tragen persönlicher Schutzausrüstung, wie Staubmaske, rutschfeste Sicherheitsschuhe, Schutzhelm oder Gehörschutz je nach Art und Einsatz des Elektrowerkzeugs verringert das Risiko von Personenschäden.
- **Verhindern Sie ein unbeabsichtigtes Einschalten des Elektrowerkzeugs. Vergewissern Sie sich, dass der Schalter in der Aus-Stellung ist, bevor Sie das Elektrowerkzeug an die Stromquelle und / oder Batterie anschließen, in die Hand nehmen oder transportieren.** Wenn Sie beim Tragen des Elektrowerkzeugs den Finger am Schalter haben oder das Elektrowerkzeug eingeschaltet an die Stromversorgung anschließen, kann dies zu Unfällen führen.
- **Bevor das Elektrowerkzeug eingeschaltet wird, entfernen Sie alle Einstellschlüssel oder Schraubenschlüssel.** Ein Schraubenschlüssel oder Einstellschlüssel, der sich in einem rotierenden Teil des Elektrowerkzeugs befindet, kann zu Verletzungen führen.
- **Überschätzen Sie sich nicht. Sorgen sie für einen sicheren Stand und halten Sie jederzeit das Gleichgewicht.** Dadurch können Sie das Elektrowerkzeug in unerwarteten Situationen besser kontrollieren.
- **Tragen Sie geeignete Kleidung. Tragen Sie keine weite Kleidung oder Schmuck. Halten Haare, Kleidung und Handschuhe fern von beweglichen Teilen.** Lockere Kleidung, Schmuck oder lange Haare können von sich bewegenden Teilen erfasst werden.
- **Wenn die Werkzeuge für den Anschluss von Staubabsaugung und Sammeleinrichtungen vorgesehen sind, vergewissern Sie sich, dass diese ordnungsgemäß angeschlossen sind und richtig verwendet werden.** Verwendung dieser Einrichtungen kann Gefährdungen durch Staub verringern.
- **Lassen Sie sich nicht durch Vertrautheit mit dem Produkt (durch wiederholten Gebrauch erworben) von der strikten Einhaltung der Sicherheitsvorschriften für das vorliegende Produkt abhalten.** Eine unvorsichtige Handlung kann in Sekundenbruchteilen zu schweren Verletzungen führen.
- **Warnung!** Elektrowerkzeuge können während des Betriebs ein elektromagnetisches Feld erzeugen. Dieses Feld kann unter Umständen aktive oder passive medizinische Implantate beeinflussen. Um das Risiko von schweren oder tödlichen Verletzungen zu vermeiden empfehlen wir, dass sich Personen mit medizinischen Implantaten mit Ihrem Arzt und dem Implantathersteller beraten, bevor Sie dieses Elektrowerkzeug verwenden.

### Nutzung und Pflege des Elektrowerkzeugs

- Personen mit beschränkten psychophysischen oder geistigen Fähigkeiten sowie Kinder können das Elekt-

rowerkzeug nicht benutzen, wenn sie nicht überwacht werden oder über die Verwendung des Elektrowerkzeugs von einer Person unterwiesen wurden, die für ihre Sicherheit verantwortlich ist.

- **Überlasten Sie das Elektrowerkzeug nicht. Verwenden Sie für ihre Arbeit das dafür bestimmte Elektrowerkzeug.** Mit dem passenden Elektrowerkzeug arbeiten Sie besser und sicherer im angegebenen Leistungsbereich.

- **Benutzen Sie das Elektrowerkzeug nicht, wenn es sich mit dem Schalter nicht ein- und ausschalten lässt.** Ein Elektrowerkzeug, das sich nicht ein- oder ausschalten lässt, ist gefährlich und muss repariert werden.

- **Trennen sie das Elektrowerkzeug von der Stromversorgung bzw. der Batterie, bevor Sie Einstellungen vornehmen, Zubehör wechseln oder das Elektrowerkzeug lagern.** Diese vorbeugenden Sicherheitsmaßnahmen vermindern das Risiko, dass das Werkzeug versehentlich eingeschaltet wird.

- **Bewahren Sie unbenutzte Elektrowerkzeuge außerhalb der Reichweite von Kindern auf. Lassen Sie Personen das Werkzeug nicht benutzen, die mit dem Elektrowerkzeug oder diesen Anweisungen nicht vertraut sind.** Die Elektrowerkzeuge können gefährlich sein, wenn sie von unerfahrenen Personen benutzt werden.

- **Die Elektrowerkzeuge müssen gewartet werden. Prüfen Sie, ob bewegliche Teile einwandfrei funktionieren und nicht klemmen, ob Teile gebrochen oder so beschädigt sind, dass die Funktion des Elektrowerkzeugs beeinträchtigt ist. Lassen Sie beschädigte Teile vor dem Einsatz des Elektrowerkzeugs reparieren.** Viele Unfälle werden durch schlecht gewartete Elektrowerkzeuge verursacht.

- **Halten Sie die Schneidwerkzeuge scharf und sauber.** Sorgfältig gepflegte Schneidwerkzeuge mit scharfen Schneidkanten verklemmen sich weniger und sind leichter zu führen.

- **Verwenden Sie das Elektrowerkzeug, das Zubehör, die Einsätze etc. in Übereinstimmung mit diesen Anweisungen unter Berücksichtigung der Arbeitsbedingungen und der auszuführenden Arbeit.** Eine Benutzung des Elektrowerkzeugs für andere als die bestimmungsgemäßen Zwecke kann zu einer gefährlichen Situation führen.

- **Halten Sie die Handgriffe und Greifflächen trocken, sauber und frei von Öl und Fett.** Rutschige Handgriffe und Greifflächen verhindern eine sichere Handhabung und Kontrolle über das Werkzeug in unerwarteten Situationen.

- **Benutzen Sie den Zusatzgriff bei der Arbeit mit dem Elektrowerkzeug, weil er ein hilfreiches Hilfsmittel bei der Handhabung des Elektrowerkzeugs ist.** Das richtige Halten des Elektrowerkzeugs kann das Risiko von Unfällen und Verletzungen reduzieren.

## Verwendung und Pflege des Akkuwerkzeugs

- **Laden Sie die Akkus nur in Ladegeräten auf, die vom Hersteller empfohlen werden.** Es besteht die Brandgefahr, wenn ein Ladegerät, das für eine bestimmte Art von Akkupack geeignet ist, mit anderen Akkus verwendet wird.

- **Verwenden Sie in den Elektrowerkzeugen nur die speziell gekennzeichneten Akkus.** Die Verwendung von anderen Akkus kann zu Verletzungen und Brandgefahr führen.

- **Halten Sie den nicht benutzten Akku fern von Metallgegenständen, wie Büroklammern, Münzen,**

**Schlüsseln, Nägeln, Schrauben oder anderen kleinen Metallgegenständen, die eine Überbrückung der Kontakte verursachen können.** Ein Kurzschluss zwischen den Akkukontakten kann Verbrennungen oder Brand zur Folge haben.

- **Bei unrichtiger Anwendung kann Flüssigkeit aus dem Akku austreten, bitte Kontakt vermeiden. Bei zufälligem Kontakt, mit Wasser spülen. Wenn die Flüssigkeit in die Augen gelangt, suchen Sie noch einen Arzt auf.** Austretende Akkuflüssigkeit kann zu Hautreizungen oder Verbrennungen führen.

- **Unbeabsichtigtes Einschalten vermeiden. Stellen Sie vor dem Einlegen des Akku - Packs sicher, dass der Ein- / Ausschalter in der Aus - Position ist.** Der Transport des Elektrowerkzeugs mit dem Finger auf dem Ein- / Ausschalter und Einlegen des Akku-Packs in ein eingeschaltetes Elektrowerkzeug kann zu Unfällen führen.

- **Öffnen Sie das Batteriefach nicht.** Kurzschlussgefahr.

- **Bei Beschädigung und unsachgemäßer Verwendung des Akkus können Dämpfe freigesetzt werden. Sorgen Sie für ausreichende Belüftung und bei Beschwerden suchen Sie einen Arzt auf.** Die Dämpfe können das Atmungssystem reizen.

- **Wenn der Akku defekt ist, kann die Flüssigkeit entweichen und mit benachbarten Komponenten in Kontakt kommen.** Überprüfen Sie alle betroffenen Teile. Es ist nötig, diese Teile zu reinigen und wenn nötig auszutauschen.

- **Schützen Sie die Akkus vor Hitze, z.B., auch gegen kontinuierliche Sonneneinstrahlung und Feuer.** Es besteht die Explosionsgefahr.



**WARNUNG! Lesen Sie alle Sicherheitshinweise und Anweisungen.**

- **Schützen Sie das Ladegerät vor Regen und Feuchtigkeit.** Das Eindringen von Wasser in ein Akkuladegerät erhöht das Risiko eines Stromschlags.

- **Laden Sie keine anderen Akkus auf.** Das Akkuladegerät eignet sich nur zum Aufladen von Lithium-Ionen - Batterien im angegebenen Spannungsbereich. Da sonst Brand - und Explosionsgefahr besteht.

- **Halten Sie das Ladegerät sauber.** Bei Verschmutzung besteht die Gefahr eines Stromschlags.

- **Überprüfen Sie das Ladegerät, die Kabel und Stecker vor jedem Einsatz. Verwenden Sie das Ladegerät nicht, wenn Defekte festgestellt wurden. Öffnen Sie das Ladegerät nicht selbst und lassen Sie es nur von qualifiziertem Fachpersonal und nur mit Originalersatzteilen reparieren.** Beschädigte Akkuladegeräte, Kabel und Stecker erhöhen das Risiko eines Stromschlags.

- **Betreiben Sie das Ladegerät nicht auf leicht entflammaren Oberflächen (z. B., Papier, Textilien etc.) oder in brennbarer Umgebung.** Es besteht die Brandgefahr durch die Erwärmung des Akkuladegeräts während des Ladevorgangs.

## Service

- **Lassen sie das Elektrowerkzeug nur von qualifiziertem Fachpersonal und nur mit Original-Ersatzteilen reparieren.** Damit wird sichergestellt, dass die Sicherheit des Elektrowerkzeugs erhalten bleibt.

- **Befolgen Sie die Anweisungen zum Schmieren und Wechseln von Zubehörteilen.**

---

## Spezielle Sicherheitshinweise

**Fassen sie das Elektrowerkzeug nur an isolierten Griffflächen an, wenn sie Arbeiten ausführen, bei denen das Einsatzwerkzeug verborgene Stromleitungen treffen kann.** Kontakt mit einer spannungsführenden Leitung setzt auch freiliegende Metallteile des Elektrowerkzeuges unter Spannung und führt zu einem Stromschlag.

---

## Sicherheitshinweise für die Verwendung des Elektrowerkzeugs

- Befestigen Sie das Werkstück. Verwenden Sie eine Befestigungsvorrichtung oder einen Schraubstock, um das Werkstück sicher und stabil zu befestigen.
- Wenn bei der Arbeit schädlicher, brennbarer oder explosiver Staub entsteht, sind die notwendigen und ordnungsgemäßen Sicherheitsmaßnahmen zu ergreifen. Während des Betriebs wird beispielsweise Staub erzeugt, der Krebs verursachen kann. Verwenden Sie bitte Staubabsaugung und Spänauffangvorrichtung und tragen Sie eine Staubmaske bei der Arbeit.
- Halten Sie den Arbeitsplatz aufgeräumt und sauber. Gemischte Materialien sind extrem gefährlich. Leichtmetallstaub würde sich leicht entflammen und explodieren.
- Verarbeiten Sie keine Materialien, die Asbest enthalten. Asbest ist eine krebserregende Substanz.
- Legen Sie das Elektrowerkzeug erst dann ab, wenn das Sägeblatt vollständig zum Stillstand gekommen ist.
- Halten Sie die Hände fern vom Sägebereich. Es ist verboten, den unteren Teil des Werkstücks mit der Hand zu halten. Sie würden sich in die Hand schneiden, wenn Sie das Sägeblatt mit der Hand berühren.
- Zuerst das Elektrowerkzeug starten und erst dann das Elektrowerkzeug in die Nähe des zu verarbeitenden Werkstücks bringen. Wenn das Sägeblatt im Werkstück stecken bleibt, wird es Rückschlag des Elektrowerkzeugs zur Folge haben.
- Achtung: Die Grundplatte muss während des Sägens an das Werkstück anliegen. Wenn das Sägeblatt abgelenkt ist, wird es brechen und das Elektrowerkzeug wird zurückschlagen.
- Wenn die Arbeit abgeschlossen ist, trennen Sie die Stromversorgung von dem Elektrowerkzeug und nehmen Sie das Sägeblatt erst dann ab, wenn das Elektrowerkzeug vollständig zum Stillstand gekommen ist. Das Elektrowerkzeug wird auf diese Weise nicht zurückschlagen und es kann sicher abgelegt werden.
- Verwenden Sie nur unbeschädigte und rissfreie Sägeblätter. Gebeugte oder stumpfe Sägeblätter würden leicht brechen und einen Rückschlag des Elektrowerkzeuges verursachen.
- Nach dem Abschalten des Elektrowerkzeugs darf das bewegte Sägeblatt nicht durch Aufbringen von Kraft auf die Seitenfläche abgebremst werden, weil es zur Beschädigung oder Brechen des Sägeblatts und weiter zum Rückschlag führen würde.
- Benutzen Sie einen geeigneten Detektor, um festzustellen, ob es im Arbeitsbereich verdeckte Stromkabel und Rohrleitungen gibt und bitten Sie bei Bedarf die örtliche Bauorganisation um Hilfe. Wenn ein Stromka-

bel während der Arbeit abgeschnitten würde, würde es Brandkatastrophe und Stromschlag zur Folge haben. Beschädigte Gasleitung würde explodieren. Wenn eine Wasserleitung abgeschnitten würde, würde es Sachschaden und Stromschlag zur Folge haben.

- Fixieren Sie das Stichsägeblatt fest im Sägeblatthalter. Überprüfen Sie regelmäßig, ob das Sägeblatt noch fest sitzt.
- Entfernen Sie vor Beginn des Arbeitsvorgangs alle Metallobjekte aus dem Material (Nägel, Schrauben, Ösen, etc.).
- Den Motor nicht unter Last anhalten.
- Sollte die Stromversorgung während des Gebrauchs unterbrochen werden, sollten Sie das Gerät umgehend ausschalten "Off", damit die Maschine nicht ungewollt wieder einschaltet.
- Nach Ausschalten des Elektrowerkzeugs bewegt sich das Stichsägeblatt noch einige Zeit mechanisch weiter, legen Sie das Elektrowerkzeug erst zur Seite wenn das Stichsägeblatt vollständig still steht.
- Das Stichsägeblatt wird beim Arbeiten sehr heiß, beführen Sie es also nicht bis es vollständig abgekühlt ist.



**Achtung: Chemikalien, die im Staub enthaltenen sind, der beim Schleifen, Trennschleifen, Schneiden, Sägen, Bohren und anderen Tätigkeiten der Bauindustrie entsteht, können Krebs, angeborene Fehler verursachen oder fruchtbarkeitschädigend sein.** Das Ion einiger chemischen Substanzen ist:

- vor jeder Reparatur und Austauscharbeiten an der Maschine, muss der Netzstecker zunächst herausgezogen werden;
- der transparente Siliciumdioxid und andere Mauerwerksprodukte in Mauerziegeln und im Zement; Kupfer-Chrom-Arsen (CCA) im Holz mit chemischer Behandlung. Der Grad der Schäden durch diese Substanzen ist von der Häufigkeit der Ausführung dieser Arbeiten abhängig. Wenn Sie den Kontakt mit diesen chemischen Substanzen reduzieren wollen, arbeiten Sie an einer Stelle mit Belüftung und verwenden sie Geräte mit Sicherheitszertifikaten (wie etwa Staubmaske mit Feinstaubfilter).

---

## In der Gebrauchsanweisung verwendete Symbole

Die folgenden Symbole werden in der Gebrauchsanweisung verwendet, bitte ihre Bedeutung merken. Die korrekte Interpretation der Symbole ermöglicht die korrekte und sichere Nutzung des Elektrowerkzeuges.

---



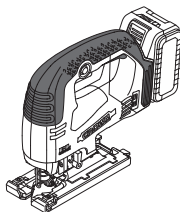











Symbol	Bedeutung
--------	-----------



### Akku-Stichsäge

Grau markierte Sektionen - weicher Griff (mit isolierter Oberfläche).

---

Symbol	Bedeutung
	<b>Seriennummernaufkleber:</b> CT ... - Modell; XX - Datum der Herstellung; XXXXXXX - Seriennummer.
	Bürstenloser Motor.
	Alle Sicherheitsregelungen und Anweisungen lesen.
	Sicherheitsbrille tragen.
	Ohrenschutz tragen.
	Eine Staubschutzmaske tragen.
	Die Batterie nicht über 45°C aufheizen. Vor längerer direkter Sonneneinstrahlung schützen.
	Batterie nicht in den Hausmüll entsorgen.
	Batterie nicht dem Feuer aussetzen.
	Batterie vor Regen schützen.
	Akkuladezeit.
	Bewegungsrichtung.
	Umdrehungsrichtung.
	Geschlossen.
	Offen.

Symbol	Bedeutung
III	Schutzklasse.
	Ein Zeichen, das die Konformität des Produkts mit den wesentlichen Anforderungen der EU-Richtlinien und der harmonisierten EU-Standards zertifiziert.
	Achtung. Wichtig.
	Nützliche Hinweise.
	Schutzhandschuhe tragen.
	Pendelbewegung aus.
	Pendelbewegung, erste Stufe.
	Pendelbewegung, zweite Stufe.
	Pendelbewegung, dritte Stufe.
	Sägeblatt T-Schaft.
	Elektrowerkzeug nicht in den Hausmüll entsorgen.

## Elektrowerkzeug - Bestimmungsgemäßer Gebrauch

Die Akku-Stichsägen werden benutzt, um Holz, Kunststoff, Aluminium und andere Materialien (siehe die Richtlinien für die Nutzung von Sägeblättern) zu sägen. Sie können sowohl gerade Linien als auch Kurven sägen, die Ausrichtungsoptionen des Gehäuses ermöglichen auch winkelförmige Schnitte.

## Elektrowerkzeug Einzelteile

- 1 Ein- / Ausschalter
- 2 Entblockier-Button
- 3 Lüftungsschlitze

- 4 Akkuverriegelung \*
- 5 Anzeige des Akkuladestands \*
- 6 Kontrollschalter des Akkuladestands \*
- 7 Akku \*
- 8 Schutzabdeckung
- 9 LED Leuchte
- 10 Kontaktschutz
- 11 Sägeblatthalter
- 12 Führungsrolle
- 13 Hebel für die Einstellung des Pendelhubes
- 14 Basisplatte
- 15 Kunststoffabdeckung \*
- 16 Daumenrad für die Hubzahlauswahl
- 17 Inbusschlüssel \*
- 18 Stichsägeblatt \*
- 19 Ladegerät \*
- 20 Typenschild des Ladegeräts \*
- 21 Anzeige (rot) \*
- 22 Anzeige (grün) \*
- 23 Befestigungsbolzen der Basisplatte
- 24 Skala

\* Zubehör

**Abgebildetes oder beschriebenes Zubehör gehört teilweise nicht zum Lieferumfang.**

## Installation und Regelung der Elektrowerkzeugteile

**Entfernen Sie die Batterie 7, bevor Sie Arbeiten an der Maschine durchführen.**



**Montage / Demontage / Aufstellung einiger Elemente ist für alle Elektrowerkzeuge - Modelle gleich, in diesem Fall sind in der Abbildung keine besonderen Modelle angezeigt.**

**Das Einsetzen / Ersetzen des Stichsägeblatts (siehe Abb. 1)**



**Durch lange Nutzung könnte das Stichsägeblatt 18 ziemlich heiß werden und die scharfen Schnittflächen könnten den Benutzer verletzen, Sie sollten also immer Schutzhandschuhe tragen, wenn Sie das Stichsägeblatt 18 einsetzen / ersetzen.**

**Achtung: Halten Sie sich beim Einsetzen des Stichsägeblatts 18 an folgende Regeln:**

- die Zähne des Stichsägeblatts 18 müssen nach vorne zeigen;
  - die Klauen auf dem Stamm des Sägeblatts 18 sollten auf dem Sägehalter 11 liegen;
  - das Stichsägeblatt 18 muss in die Aussparung der Führungsrolle 12 passen.
- Die Schutzabdeckung 8 so einstellen, wie es in Abb. 1.1 dargestellt ist (dadurch wird das Spannmechanismus des Sägehalters 11 gelöst und das Sägeblatt 18 kann eingelegt / ausgetaucht werden.
  - Das Sägeblatt 18 eingelegen / austauschen (siehe Abb. 1.2).
  - Die Schutzabdeckung 8 so einstellen, wie es in Abb. 1.3 dargestellt ist (dadurch wird das Spannmechanismus des Sägehalters 11 gesperrt).

## Montage und Demontage der Kunststoffabdeckung (siehe Abb. 2)

Die Abb. 2 zeigt die Montage / Demontage der Kunststoffabdeckung 15.

## Laden des Akkus

### Erste Inbetriebnahme des Elektrowerkzeuges

**Das Elektrowerkzeug wird mit einem teilweise geladenen Akku 7 geliefert. Der Akku 7 muss vor der ersten Nutzung vollständig geladen werden.**

### Ladevorgang (siehe Abb. 3, 6)

- Blockade des Akkus 4 drücken und Akku 7 herausnehmen (siehe Abb. 3.1, 6.1).
- Ladegerät 19 an die Stromversorgung anschließen.
- Akku 7 in Ladegerät 19 einlegen (siehe Abb. 3.2, 6.2).
- Das Ladegerät 19 nach Aufladen vom Netz trennen.
- Akku 7 aus Ladegerät 19 herausnehmen und Akku 7 in Elektrowerkzeug einlegen (siehe Abb. 3.3, 6.3).

### Anzeigen des Ladegeräts (siehe Abb. 4, 7)

Die Anzeigen des Ladegeräts 21 und 22 informieren Sie über den Akkuladeprozess. Die Signale der Anzeigen 21 und 22 werden auf dem Typenschild 20 angezeigt (siehe Abb. 4, 7).

- Abb. 4.1, 7.1 - (die grüne Anzeige 22 leuchtet, der Akku 7 ist nicht in das Ladegerät 19 eingesetzt) - das Ladegerät 19 ist mit dem Stromnetz verbunden (ladebereit).
- Abb. 4.2, 7.2 - (die grüne Anzeige 22 blinkt, der Akku 7 ist in das Ladegerät 19 eingesetzt) - der Akku 7 wird geladen.
- Abb. 4.3, 7.3 - (die grüne Anzeige 22 leuchtet, der Akku 7 ist in das Ladegerät 19 eingesetzt) - der Akku 7 ist vollständig geladen.
- Abb. 4.4, 7.4 - (die rote Anzeige 21 leuchtet, der Akku 7 ist in das Ladegerät 19 eingesetzt) - der Ladevorgang des Akkus 7 wurde wegen zu hoher Temperatur abgebrochen. Wenn die Temperatur wieder auf normale Werte gesunken ist, wird der Ladevorgang fortgesetzt.
- Abb. 4.5, 7.5 - (die rote Anzeige 21 blinkt, der Akku 7 ist in das Ladegerät 19 eingesetzt) - der Ladevorgang des Akkus 7 wurde wegen eines Akkufehlers abgebrochen. Ersetzen Sie den fehlerhaften Akku 7. Er darf nicht weiter verwendet werden.



**Beim Ladeprozess erhitzen sich der Akku 7 und das Ladegerät 19, das ist ein normaler Prozess.**

## Ein- / Ausschalten des Elektrowerkzeuges

### Einschalten:

Zum Einschalten des Elektrowerkzeugs den Entscheidungsschalter 2 drücken und gleichzeitig den Schalter 1 betätigen.



## Ausschalten:

Zum Ausschalten des Elektrowerkzeugs den Schalter 1 loslassen.

## Funktionsmerkmale des Elektrowerkzeugs

### Bürstenloser Motor

Das Elektrowerkzeug ist mit einem bürstenlosen Motor ausgestattet, der folgende Vorteile bietet (im Vergleich zum Elektrowerkzeug mit einem Bürstenmotor) bietet:

- hohe Zuverlässigkeit durch das Fehlen von Verschleißteilen (Kohlebürsten, Kommutator);
- längere Betriebszeit pro Ladung;
- kompakte Bauweise und niedriges Gewicht.

### Temperaturschutz

Das Temperaturschutzsystem ermöglicht die automatische Abschaltung des Elektrowerkzeugs im Falle einer Überladung oder falls der Akku 7 eine Temperatur von 70°C übersteigt. Das System garantiert den Schutz des Elektrowerkzeugs vor Schäden im Falle einer Nichteinhaltung der Arbeitsbedingungen.

### Tiefentladungsschutz

Der Akku 7 besitzt ein Sicherheitssystem zum Schutz für Tiefentladung. Im Falle einer vollständigen Entladung wird das Elektrowerkzeug automatisch ausgeschaltet. **Achtung: versuchen Sie nicht, das Elektrowerkzeug einzuschalten, wenn das Schutzsystem aktiviert ist, ansonsten kann der Akku 7 beschädigt werden.**

### Anzeigen für den Ladezustand des Akkus (siehe Abb. 5, 8)

Beim Drücken des Schalters 6 zeigen die Anzeigen 5 den Status der Akkuladung 7 an (siehe Abb. 5, 8).

### Überhitzungsschutz

Der Überhitzungsschutz des Motors schaltet den Motor automatisch ab, wenn eine Überhitzung droht. Lassen Sie das Elektrowerkzeug in dieser Situation abkühlen, ehe Sie es wieder einschalten.

### Überlastschutz

Der Überlastschutz des Motors schaltet das Elektrowerkzeug automatisch aus, wenn es in einer Art und Weise verwendet wird, die die Stromaufnahme ungewöhnlich hoch ansteigen lässt.

### Softstart

Die Softstartfunktion ermöglicht es, das Elektrowerkzeug "weich" zu starten - das Sägeblatt 18 wird allmählich, ohne Rucken und Rückstöße, auf seine Drehzahl gebracht und beim Anschalten des Motors nicht plötzlich belastet.

### Schnellstoppfunktion

Die Schnellstoppfunktion sorgt dafür, dass das Sägeblatt 18 innerhalb von 2 Sekunden anhält, wenn das Elektrowerkzeug ausgeschaltet wird.

## Hubzahlauswahl

Mit Hilfe des Daumenrades für die Hubzahlauswahl 16 kann man die benötigte Hubzahl des Stichsägeblatts 18 auswählen (auch während das Elektrowerkzeug in Betrieb ist).

- Zum Anschalten des Elektrowerkzeugs den Entsicherungsschalter 2 drücken und gleichzeitig den Schalter 1 betätigen.
- Wählen Sie die benötigte Hubzahl des Stichsägeblatts 18 aus, indem Sie das Daumenrad für die Hubzahlauswahl 16 bewegen.

- **1-2 (niedrige Hubzahl)** - zum Sägen von harten und massiven Materialien (unlegierter Stahl, Buntmetalle und ihre Legierungen, etc.);
- **3-4 (mittlere Hubzahl)** - zum Sägen weniger harter Materialien (Kunststoff, Sperrholz, Spanplatten, Hartholz, etc.);
- **5-6 (hohe Hubzahl)** - zum Sägen weicher Materialien (Weichholz, Dämmmaterial, etc.).



**Zum Einstellen der Hubzahl des Stichsägeblatts 18 wird empfohlen, einen Testschnitt an einem überschüssigen unbearbeiteten Stück (aus demselben Material wie das zu bearbeitende Werkstück) vorzunehmen.**

Wenn das Elektrowerkzeug für eine längere Zeit mit niedriger Hubzahl läuft muss es für 3 Minuten heruntergekühlt werden. Stellen Sie dafür die höchste Hubzahl ein und lassen Sie das Elektrowerkzeug leer laufen.

## Pendelhubauswahl

Der Pendelhub erleichtert die Auswahl des optimalen Sägeverlaufs (Eingabegeschwindigkeit, das Aussehen des Sägeschnitts, etc.) für das bearbeitete Material. Mit jeder Abwärtsbewegung wird das Stichsägeblatt 18 vom Blindteil wegbewegt, dadurch kann das Sagemehl besser abgelassen werden, das Elektrowerkzeug erhitzt sich nicht so schnell und die Lebensdauer des Stichsägeblatts 18 wird verlängert. Zusätzlich ermöglicht die Reduktion der Vorschubkraft dem Arbeiter das Werkzeug zu benutzen, ohne müde zu werden. Der Grad des Pendelhubs kann im laufenden Betrieb des Elektrowerkzeugs geändert werden. Der Hebel für die Einstellung des Pendelhubs 13 ermöglicht die Einstellung von vier Stufen:



Stufe 0:  
Kein Pendelhub;



Stufe I:  
Kleiner Pendelhub;



Stufe II:  
Mittlerer Pendelhub;



Stufe III:  
Starker Pendelhub.

Es wird empfohlen, bei der Auswahl des Pendelhub's die folgenden Empfehlungen zu berücksichtigen:

- wenn die Kanten des Sägeschnitts exakt und sauber sein müssen, wählen Sie einen kleinen Pendelhub oder schalten Sie den Pendelhub aus;
- schalten Sie den Pendelhub aus, wenn Sie dünne (Blech, Kunststoffplanen, etc.) oder harte (unlegierten Stahl, Buntmetalle, etc.) bearbeiten;
- beim Sägen von weichen Materialien (Weichholz, etc.) wählen Sie den starken Pendelhub, dadurch wird der Arbeitsvorgang beschleunigt, die Qualität des Sägeschnitts könnte allerdings gemindert werden.



**Nach der Auswahl des Pendelhub's wird empfohlen, einen Testschnitt an einem überschüssigen unbearbeiteten Stück (aus demselben Material wie das zu bearbeitende Werkstück) vorzunehmen.**

### LED Leuchte

Wenn der Ein- / Ausschalter 1 gedrückt wird, wird automatisch die LED Leuchte 9 eingeschaltet, so können auch Arbeiten bei schwachem Licht ausgeführt werden.

### Staubblassystem

Wenn der Ein- / Aus-Schalter 1 betätigt wird, schaltet das Staubblassystem automatisch ein und gewährt freie Sicht auf die Schnittlinie.

### Kunststoffabdeckung

Die Kunststoffabdeckung 15 der Grundplatte 14 verhindert eine Beschädigung der Oberfläche des behandelten Werkstücks.

### Schutz vor Kontakt mit dem Sägeblatt

Kontaktsschutz 10 verhindert den versehentlichen Kontakt mit dem Sägeblatt 18 und verbessert die Arbeitssicherheit.

## Tipps zum Arbeiten mit Elektrowerkzeugen

### Auswahl des Stichsägeblatts



**Sägeblätter 18 des T-Typs können mit allen Stichsägemodellen benutzt werden.**

Vor Arbeitsbeginn wählen Sie bitte einen geeigneten Stichsägeblatttyp 18, das dem zu sägenden Material, dem Sägeverlauf und der Qualität der Kanten des Sägeschnitts entspricht. Die Bezeichnung des Stichsägeblattes ist auf der Packung angegeben, Sie können sich außerdem an den Verkäufer wenden.

### Allgemeine Richtlinien für das Sägen



**Nehmen Sie einen Testschnitt an einem überschüssigen unbearbeiteten Stück (aus demselben Material wie das zu bearbeitende Werkstück) vor um sich zu**

**vergewissern, dass Sie das Stichsägeblatt 18, die Sägegeschwindigkeit und den Pendelhub richtig ausgewählt haben.**

- Stellen Sie sicher, dass das Blindstück gut befestigt ist, und dass alle Metallstücke (Nägels, Schrauben, etc.) entfernt worden sind.
- Schalten Sie das Elektrowerkzeug ein, bevor das Stichsägeblatt 18 mit dem Blindstück in Kontakt kommt. Benutzen Sie keine zusätzliche Kraft, der Arbeitsvorgang dauert einige Zeit. Zusätzliche Kraft beschleunigt den Arbeitsvorgang nicht, aber es überlädt das Werkzeug.
- Wenn die Zähne des Stichsägeblatts 18 zu groß für das Blindstück sind (starke Vibration, Splintern und Abblättern der bearbeiteten Oberfläche sind ein Zeichen dafür, dass die Zähne zu groß sind), schalten Sie das Elektrowerkzeug sofort ab und ersetzen Sie das Stichsägeblatt 18 durch ein geeignetes Blatt.
- Falls das Stichsägeblatt 18 während des Arbeitsvorgangs blockiert, schalten Sie das Elektrowerkzeug sofort ab und versuchen Sie, den Sägeschnitt zu erweitern und entfernen Sie dann das Stichsägeblatt 18 vorsichtig aus dem Sägeschnitt.
- Wenn der Schnitt fertig ist schalten Sie das Elektrowerkzeug erst aus und entfernen Sie dann das Stichsägeblatt 18 aus dem Sägeschnitt.



**Beim Sägen von bestimmten Materialien (wie Metalle) kann das Stichsägeblatt 18 sich stark erhitzen, darum wird empfohlen kühlende oder schmierende Substanzen zu verwenden, die dort aufgebracht werden, wo das Stichsägeblatt 18 mit dem Blindteil in Kontakt kommt.**

### Tauchsägen (siehe Abb. 9)



**Tauchsägen sollte nur dann verwendet werden, wenn weiche Materialien wie Holz, Gipskarton, etc. gesägt werden. Diese Arbeitstechnik beschleunigt das Sägen von Löchern ohne vorzubohren das Stichsägeblatt 18 schneidet alleine durch das Blindteil. Diese Technik benötigt ein gewisses Geschick und sollte mit kurzen Stichsägeblättern 18 durchgeführt werden.**

- Positionieren Sie das Elektrowerkzeug an der vorderen Kante der Basisplatte 14 (siehe Abb. 9) und schalten Sie es ein. Versenken Sie das Stichsägeblatt 18 langsam in das Blindteil, indem Sie das Elektrowerkzeug auf das Blindteil drücken.
- Sobald das Stichsägeblatt 18 durch das Blindteil geschnitten hat bringen Sie das Elektrowerkzeug wieder in die normale Arbeitsposition und sägen Sie weiter entlang der markierten Linie.

### Paralleles Sägen (siehe Abb. 10)

Es ist möglich, entlang der vorhandenen geraden Kante zu sägen als auch gerade Leisten mit identischer Breite zu sägen (siehe Abb. 10). Solche Ergebnisse sind möglich, wenn man ein Brett mit Schraubklemmen an einem Werkstück fixiert und dieses Brett als Hilfsanschlag verwendet. Für den Sägevorgang bewegen Sie das Elektrowerkzeug am Anschlag entlang und drücken gleichzeitig die Grundplatte 14 seitlich an die Seite des Bretts (siehe Abb. 10).

## Einstellung des Schnittwinkels (siehe Abb. 11-12)

Das Design des Elektrowerkzeugs ermöglicht das Sägen von Winkeln, indem man das Gehäuse des Elektrowerkzeugs anwinkelt. Die Basisplatte **14** des Elektrowerkzeugs beinhaltet eine Skala **24**, die den Winkel des Gehäuses des Elektrowerkzeugs markiert (in 15°, Schritten). Wenn zusätzliche Messinstrumente verwendet werden können Sie das Gehäuse des Elektrowerkzeugs auf einen beliebigen Winkel einstellen (innerhalb der Grenzen, die in der Tabelle der technischen Daten angegeben sind).

- Mit dem Innensechskantschlüssel **17** die Schraube **23** lösen (siehe Abb. 11).
- Die Grundplatte **14** rückwärts oder vorwärts schieben (je nach dem voreingestellten Winkel der Hülse) und den gewünschten Winkel mit Skala **24** oder mit Angaben von einem weiteren Messgerät wählen (siehe Abb. 12).
- Mit dem Innensechskantschlüssel **17** die Schraube **23** anziehen.
- Sägen Sie wie oben beschrieben.

## Elektrowerkzeug - Wartung und vorbeugende Maßnahmen

**Entfernen Sie die Batterie 7, bevor Sie Arbeiten an der Maschine durchführen.**

### Anweisungen zur Instandhaltung des Akkus

- Laden, bevor Akku **7** vollständig entladen ist. Bei schwacher Stromversorgung Arbeit unterbrochen und Akku laden.
- Akku **7** nicht überladen, das verkürzt seine Lebensdauer.
- Akku **7** bei Zimmertemperatur von 10°C bis 40°C (50°F - 104°F) laden.
- Akku **7**, wenn er längere Zeit nicht benutzt wird, alle 6 Monate laden.
- Verschlissene Akkus rechtzeitig ersetzen. Nachlassende Leistung oder deutlich kürzere Laufzeiten des Elektrowerkzeugs sind ein Hinweis darauf, dass der Akku **7** verschlissen ist und ausgetauscht werden sollte. Beachten Sie, dass sich der Akku **7** bei Temperaturen unter 0°C schneller entlädt.
- Falls das Elektrowerkzeug lange ohne Benutzung gelagert wurde wird empfohlen, den Akku **7** bei Raumtemperatur zu lagern, die Akkuladung sollte bei 50% liegen.

### Reinigung des Elektrowerkzeuges

Die regelmäßige Reinigung Ihres Elektrowerkzeugs ist eine unerlässliche Voraussetzung für lange Lebens-

dauer. Reinigen Sie das Elektrowerkzeug, indem Sie Druckluft durch die Luftschlitze **3** blasen.

## After-Sales Service und Anwendungsdienstleistungs-Service

Unser After-Sales-Service beantwortet Ihre Fragen zur Instandhaltung und Reparatur Ihres Produkts sowie zu Ersatzteilen. Informationen über unsere Servicestellen, Teile-Diagramme und Informationen finden Sie außerdem unter: [www.crown-tools.com](http://www.crown-tools.com).

## Transport des Elektrowerkzeuges

- Während des Transports darf kategorische kein mechanischer Druck auf die Verpackung ausgeübt werden.
- Beim Abladen / Aufladen ist es unzulässig, irgendeine Technologie zu verwenden, die auf dem Grundsatz der befestigenden Verpackung beruht.

### Li-Ion Batterie

Die Li-Ion enthaltenden Batterien fallen unter die Bestimmungen des Gefahrgutrechts. Der Benutzer kann die Batterien ohne weitere Anforderungen auf der Straße transportieren.

Wenn der Transport von Dritten durchgeführt wird (z.B. Lufttransport oder Spedition) müssen besondere Anforderungen an Verpackung und Etikettierung beachtet werden. Es ist erforderlich, zur Vorbereitung des zu versendenden Gegenstands einen Experten für Gefahrgut zu konsultieren.

Batterien dürfen nur transportiert werden, wenn das Gehäuse unbeschädigt ist. Kontakte isolieren bzw. abkleben und die Batterie so einpacken, dass sie in der Verpackung nicht verrutschen kann. Bitte auch mögliche, detaillierte nationale Regelungen beachten.

## Umweltschutz



### Rohstoffrückgewinnung statt Müllentsorgung.

Elektrowerkzeug, Zubehör und Verpackung zur umweltfreundlichen Entsorgung trennen.

Zum sortenreinen Recycling sind Kunststoffteile gekennzeichnet.

Diese Anleitung ist aus chlorfrei gefertigtem Recycling-Papier hergestellt.

Änderungen vorbehalten.

Deutsch

# Power tool specifications

Cordless jigsaw		CT25003HX-2	CT25003HX-4
Power tool code		see page 10	
Rated voltage	[V]	20 *	20 *
Stroke rate at no-load	[min <sup>-1</sup> ]	700-3000	700-3000
Battery type		Li-Ion	Li-Ion
Battery charging time	[min]	60	60
Battery capacity	[Ah]	2	4
Length of stroke of the saw blade	[mm] [inches]	26 1-1/32"	26 1-1/32"
Pendulum		•	•
Max. angularity of the body (left / right)		45°/45°	45°/45°
<b>Max. cutting ability:</b>			
- wood	[mm] [inches]	85 3-11/32"	85 3-11/32"
- aluminum	[mm] [inches]	20 25/32"	20 25/32"
- steel	[mm] [inches]	10 25/64"	10 25/64"
Weight	[kg] [lb]	2,49 5.49	2,8 6.17
Safety class		III	III
Sound pressure	[dB(A)]	87	87
Acoustic power	[dB(A)]	98,5	98,5
Weighted vibration	[m/s <sup>2</sup> ]	3,5	3,5

\* Maximum initial battery voltage (measured without workload) is 20 Volts. Nominal voltage is 18 Volts.

## Noise information



Always wear ear protection if the sound pressure exceed 85 dB(A).

EN 55014-1:2017,  
EN 55014-2:2015.

Certification  
manager

*Wu Cunzhen*

Wu Cunzhen

## CE Declaration of conformity

We declare under our sole responsibility that the product described under "Power tool specifications" is in conformity with all relevant provisions of the directives 2006/42/EC including their amendments and complies with the following standards:  
EN 62841-1:2015,  
EN 62841-2-11:2016,

Merit Link International AG  
Stabio, Switzerland, 30.08.2019



**WARNING - To reduce the risk of injury, user must read instruction manual!**

English

## General safety rules



**WARNING!** Read all safety warnings, instructions, illustrations and specifications provided with this power tool. Failure to follow the warnings and instructions

may result in electric shock, fire and / or serious injury. **Save all warnings and instructions for future reference.**

The term "power tool" in the warnings refers to your mains-operated (corded) power tool or battery-operated (cordless) power tool.

### Work area safety

- **Keep work area clean and well lit.** Cluttered or dark areas invite accidents.
- **Do not operate power tools in explosive atmospheres, such as in the presence of flammable liquids, gases or dust.** Power tools create sparks which may ignite the dust or fumes.
- **Keep children and bystanders away while operating a power tool.** Distractions can cause you to lose control.

### Electrical safety

- **Power tool plugs must match the outlet. Never modify the plug in any way. Do not use any adapter plugs with earthed (grounded) power tools.** Unmodified plugs and matching outlets will reduce risk of electric shock.
- **Avoid body contact with earthed or grounded surfaces, such as pipes, radiators, ranges and refrigerators.** There is an increased risk of electric shock if your body is earthed or grounded.
- **Do not expose power tools to rain or wet conditions.** Water entering a power tool will increase the risk of electric shock.
- **Do not abuse the cord. Never use the cord for carrying, pulling or unplugging the power tool. Keep cord away from heat, oil, sharp edges or moving parts.** Damaged or entangled cords increase the risk of electric shock.
- **When operating a power tool outdoors, use an extension cord suitable for outdoor use.** Use of a cord suitable for outdoor use reduces the risk of electric shock.
- **If operating a power tool in a damp location is unavoidable, use a residual current device (RCD) protected supply.** Use of an RCD reduces the risk of electric shock. NOTE! The term "residual current device (RCD)" may be replaced by the term "ground fault circuit interrupter (GFCI)" or "earth leakage circuit breaker (ELCB)".
- **Warning!** Never touch the exposed metal surfaces on gearbox, shield, and so on because touching metal surfaces will be interfered with the electromagnetic wave, thus causing potential injury or accidents.

### Personal safety

- **Stay alert, watch what you are doing and use common sense when operating a power tool. Do not use a power tool while you are tired or under the influence of drugs, alcohol or medication.** A moment of inattention while operating power tools may result in serious personal injury.

- **Use personal protective equipment. Always wear eye protection.** Protective equipment such as dust mask, non-skid safety shoes, hard hat, or hearing protection used for appropriate conditions will reduce personal injuries.
  - **Prevent unintentional starting. Ensure the switch is in the off-position before connecting to power source and/or battery pack, picking up or carrying the tool.** Carrying power tools with your finger on the switch or energising power tools that have the switch on invites accidents.
  - **Remove any adjusting key or wrench before turning the power tool on.** A wrench or a key left attached to a rotating part of the power tool may result in personal injury.
  - **Do not overreach. Keep proper footing and balance at all times.** This enables better control of the power tool in unexpected situations.
  - **Dress properly. Do not wear loose clothing or jewellery. Keep your hair, clothing and gloves away from moving parts.** Loose clothes, jewellery or long hair can be caught in moving parts.
  - **If devices are provided for the connection of dust extraction and collection facilities, ensure these are connected and properly used.** Use of dust collection can reduce dust-related hazards.
  - **Do not let familiarity gained from frequent use of tools allow you to become complacent and ignore tool safety principles.** A careless action can cause severe injury within a fraction of a second.
  - **Warning!** Power tools can produce an electromagnetic field during operation. This field may under some circumstances interfere with active or passive medical implants. To reduce the risk of serious or fatal injury, we recommend persons with medical implants to consult their physician and the medical implant manufacturer before operating this power tool.
- ### Power tool use and care
- The persons with lowered psychophysical or mental aptitudes as well as children can not operate the power tool, if they are not supervised or instructed about use of the power tool by a person responsible for their safety.
  - **Do not force the power tool. Use the correct power tool for your application.** The correct power tool will do the job better and safer at the rate for which it was designed.
  - **Do not use the power tool if the switch does not turn it on and off.** Any power tool that cannot be controlled with the switch is dangerous and must be repaired.
  - **Disconnect the plug from the power source and / or the battery pack from the power tool before making any adjustments, changing accessories, or storing power tools.** Such preventive safety measures reduce the risk of starting the power tool accidentally.
  - **Store idle power tools out of the reach of children and do not allow persons unfamiliar with the power tool or these instructions to operate the power tool.** Power tools are dangerous in the hands of untrained users.
  - **Maintain power tools. Check for misalignment or binding of moving parts, breakage of parts and any other condition that may affect the power tool's operation.** If damaged, have the power tool repaired

**before use.** Many accidents are caused by poorly maintained power tools.

- **Keep cutting tools sharp and clean.** Properly maintained cutting tools with sharp cutting edges are less likely to bind and are easier to control.
- **Use the power tool, accessories and tool bits etc. in accordance with these instructions, taking into account the working conditions and the work to be performed.** Use of the power tool for operations different from those intended could result in a hazardous situation.
- **Keep handles and grasping surfaces dry, clean and free from oil and grease.** Slippery handles and grasping surfaces do not allow for safe handling and control of the tool in unexpected situations.
- Note that when you operate a power tool, please hold the auxiliary handle correctly, which is helpful when controlling the power tool. Therefore, proper holding can reduce the risk of accidents or injuries.

### Battery tool use and care

- **Recharge only with the charger specified by the manufacturer.** A charger that is suitable for one type of battery pack may create a risk of fire when used with another battery pack.
- **Use power tools only with specifically designated battery packs.** Use of any other battery packs may create a risk of injury and fire.
- **When battery pack is not in use, keep it away from other metal objects, like paper clips, coins, keys, nails, screws or other small metal objects, that can make a connection from one terminal to another.** Shorting the battery terminals together may cause burns or a fire.
- **Under abusive conditions, liquid may be ejected from the battery; avoid contact. If contact accidentally occurs, flush with water. If liquid contacts eyes, additionally seek medical help.** Liquid ejected from the battery may cause irritation or burns.
- **Avoid unintentional switching on. Ensure the on / off switch is in the off position before inserting battery pack.** Carrying the power tool with your finger on the on / off switch or inserting the battery pack into power tools that have the switch in accidents.
- **Do not open the battery.** Danger of circuit.
- **In case of damage and improper use of the battery, vapors may be emitted. Provide for fresh air and seek medical help in case of complaints.** The vapors can irritate the respiratory system.
- **When the battery is defective, liquid can escape and come into contact with adjacent components.** Check any parts concerned. Clean such parts or replace them, if required.
- **Protect the battery against heat, e.g., also against continuous sun irradiation and fire.** There is danger of explosion.



**WARNING! Read all safety warnings and all instructions.**

- **Protect the battery charger from rain and moisture.** The penetration of water in a battery charger increases the risk of electric shock.
- **Do not charge other batteries.** The battery charger is suitable only for charging lithium ion batteries within the listed voltage range. Otherwise there is danger of fire and explosion.

- **Keep the battery charger clean.** Contamination may cause the danger of electric shock.
- **Check the battery charger, cable and plug each time before using. Do not use the battery charger when defects are detected. Do not open the battery charger yourself and have it repaired only by qualified personnel using original spare parts.** Damaged battery chargers, cables and plugs increase the risk of electric shock.
- **Do not operate the battery charger on easily inflammable surfaces (e.g. , paper , textiles , etc.) or in combustible environments.** There is danger of fire due to the heating of the battery charger during charging.

### Service

- **Have your power tool serviced by a qualified repair person using only identical replacement parts.** This will ensure that the safety of the power tool is maintained.
- Follow instruction for lubricating and changing accessories.

### Special safety warnings

**Hold power tool by insulated gripping surfaces, when performing an operation where the cutting accessory may contact hidden wiring.** Cutting accessory contacting a "live" wire may make exposed metal parts of the power tool "live" and could give the operator an electric shock.

### Safety guidelines during power tool operation

- Fix the workpiece. Use a fixing device or a vice to fix the work piece for safely and steadily.
- Take necessary and proper safety measures when harmful, flammable or explosive dust is produced in the work. For example, dust that may cause cancer is produced during the operation. Please use dust and chip collecting device and wear a dust mask in the work.
- Keep workplace tidy and clean. The mixed materials would be extremely dangerous. Light metal dust would be combusted and explode easily.
- Do not process materials that contain asbestos. Asbestos is cancerogenic substance.
- Put down the power tool when the saw blade is fully stopped.
- Keep hands away from sawing area. Hand shall not hold the lower part of work piece. Your hand would be cut when it touches saw blade.
- First start the power tool and then put the power tool of the workpiece to process it. If the saw blade is stuck in the workpiece and power tool would rebound.
- Attention: the base plate shall cling to the workpiece during the sawing. If the saw blade is deflected, it would be broken and power tool would rebound.
- Cut off the power of power tool when work is done and take the saw blade when the power tool is fully stopped. The power tool wouldn't rebound in this way and it can be put down safely.
- Use undamaged and crackles saw blade only. Bended or dull saw blade would be broken easily and cause rebound of power tool.

- After the power tool is shut down, do not stop the moving saw blade by side pressure. The blade saw would be damaged or broken and further lead to rebound in this way.
- Use proper detector to detect whether there is concealed circuit and pipeline in the operation area and ask the local construction organization for assistance if necessary. In the work, if the cable is cut off, it would cause fire disaster and electric shock. Damaged gas pipe would explode. If the water pipe is cut off, it would cause property losses and electric shock to the operator.
- Fix the saw blade rigidly with the saw holder. Check the fixing of the saw blade regularly.
- Before cutting of wood, remove any metal objects from the material (nails, screw nails, straps, etc.).
- Avoid stopping a power tool motor when loaded.
- Should power supply fail during work, immediately turn the power tool's switch "Off" in order to avoid accidental turning of the power tool on.
- After the power tool is switched off, the saw blade keeps moving mechanically for some time, therefore put the power tool aside only after the saw blade is completely immobile.
- The saw blade gets quite hot during the operation, therefore do not touch the saw blade until it is completely cooled off.









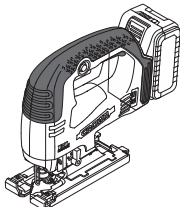

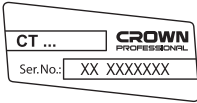



**Warning:** the chemical substances contained in dust generated in sanding, cutting, sawing, grinding, drilling and other construction industry activities may result in cancer, congenital deficiency or be harmful to the fertility. The ion of some chemical substances shall be:











- before any repair and replacement work to the machine, the power plug must be pulled out firstly;
- the transparent two silicon oxide and other masonry products in the wall bricks and cement; the chromium arsenic (CCA) in wood with chemical treatment. The harm degree of these substances shall depend on the frequent degree of you carrying out these works. If you want to reduce the contact with these chemical substances, please work in the place with ventilation and you shall use the appliances with safety certificates (such as the dust mask designed with tiny dust filter).

## Symbols used in the manual

Following symbols are used in the operation manual, please remember their meanings. Correct interpretation of the symbols will allow correct and safe use of the power tool.

Symbol	Meaning
	<b>Cordless jigsaw</b> Sections marked gray - soft grip (with insulated surface).

Symbol	Meaning
	<b>Serial number sticker:</b> CT ... - model; XX - date of manufacture; XXXXXXXX - serial number.
	Brushless motor.
	Read all safety regulations and instructions.
	Wear safety goggles.
	Wear ear protectors.
	Wear a dust mask.
	Do not heat the battery above 45°C. Protect from prolonged exposure to direct sunlight.
	Do not dispose of the battery in a domestic waste container.
	Do not dispose of the battery in the fire.
	Protect the battery from the rain.
	Battery charging time.
	Movement direction.
	Rotation direction.
	Locked.
	Unlocked.

Symbol	Meaning
III	Protection class.
	A sign certifying that the product complies with essential requirements of the EU directives and harmonized EU standards.
	Attention. Important.
	Useful information.
	Wear protective gloves.
	Pendulum motion off.
	Pendulum motion, first stage.
	Pendulum motion, second stage.
	Pendulum motion, third stage.
	Saw blade T-shank.
	Do not dispose of the power tool in a domestic waste container.

## Power tool designation

The cordless jigsaws are used for sawing wood, plastic, aluminum and other types of materials (see guidelines for the use of saw blades). The sawing trajectory may be both straight and curved; the option of angling the casing allows making angular cuts.

## Power tool components

- 1 On / off switch
- 2 Lock-off button
- 3 Ventilation slots

- 4 Battery lock \*
- 5 Indicators of the state of battery charge \*
- 6 Control button of the state of battery charge \*
- 7 Battery \*
- 8 Protective cover
- 9 LED lamp
- 10 Contact protector
- 11 Saw holder
- 12 Guide roller
- 13 Lever for pendulum stroke adjustment
- 14 Base plate
- 15 Plastic overlay \*
- 16 Thumbwheel for stroke rate selection
- 17 Allen key \*
- 18 Saw blade \*
- 19 Charger \*
- 20 Label \*
- 21 Indicator (red) \*
- 22 Indicator (green) \*
- 23 Base plate mounting bolt
- 24 Scale

\* Optional extra

**Not all of the accessories illustrated or described are included as standard delivery.**

## Installation and regulation of power tool elements

**Before carrying out any works on the power tool remove the battery 7.**



**Mounting / dismounting / setting-up of some elements is the same for all power tool models, in this case specific models are not indicated in the illustration.**

**The inserting / replacing of the saw blade (see fig. 1)**



**As a result of the long use the saw blade 18 may become quite hot and the sharp cutting edges may injure the user, therefore one must always use protective gloves when inserting / replacing the saw blade 18.**

**Attention: observe the following rules upon the inserting of the saw blade 18:**

- the teeth of the saw blade 18 must face forward;
- the claws on the stem of the saw blade 18 should rest upon the saw holder 11;
- the saw blade 18 must fit inside the cavity of the guide roller 12.

- Move protective cover 8 as shown in fig. 1.1 (this will unlock the clamping mechanism of the saw holder 11 and allows you to insert / replace the saw blade 18).
- Insert / replace saw blade 18 (see fig. 1.2).
- Move protective cover 8 as shown in fig. 1.3 (this will lock the clamping mechanism of the saw holder 11).

**Installation and removal of plastic overlay (see fig. 2)**

Fig. 2 shows plastic overlay 15 mounting / dismantling operations.



---

## Charging procedure of the power tool battery

### Initial operating of the power tool

The power tool is supplied with a partially charged battery 7. Before the first use, the battery 7 must be fully charged.

### Charging process (see fig. 3, 6)

- Press the battery lock 4 and remove the battery 7 (see fig. 3.1, 6.1).
- Connect the charger 19 to the power supply.
- Insert battery 7 into charger 19 (see fig. 3.2, 6.2).
- Disconnect the charger 19 from power supply after charging.
- Remove the battery 7 from the charger 19 and mount battery 7 in the power tool (see fig. 3.3, 6.3).

### Charger indicators (see fig. 4, 7)

Charger indicators 21 and 22 inform of the battery 7 charging process. Signals of the indicators 21 and 22 are shown on the label 20 (see fig. 4, 7).

- Fig. 4.1, 7.1 - (the green indicator 22 is on, the battery 7 is not inserted in the charger 19) - the charger 19 is connected to the power network (ready for charging).
- Fig. 4.2, 7.2 - (the green indicator 22 is blinking, the battery 7 is inserted in the charger 19) - the battery 7 is being charged.
- Fig. 4.3, 7.3 - (the green indicator 22 is on, the battery 7 is inserted in the charger 19) - the battery 7 is fully charged.
- Fig. 4.4, 7.4 - (the red indicator 21 is on, the battery 7 is inserted in the charger 19) - the charging process of the battery 7 is terminated due to inappropriate temperature. When the temperature conditions are normal, the process of charging will resume.
- Fig. 4.5, 7.5 - (the red indicator 21 is blinking, the battery 7 is inserted in the charger 19) - the charging process of the battery 7 is terminated because of its failure. Replace the faulty battery 7, its further use is prohibited.



In the process of charging the battery 7 and the charger 19 become hot, it is a normal process.

---

## Switching the power tool on / off

### Switching on:

In order to switch on the power tool, push lock-off button 2 and while holding it in position, push switch button 1.

### Switching off:

In order to switch off the power tool, release switch button 1.

---

## Design features of the power tool

### Brushless motor

Power tool equipped with a brushless motor that provides the following advantages (compared to the power tool having a brush motor):

- high reliability due to the lack of wearing parts (carbon brushes, commutator);
- increased operating time on a single charge;
- compact design and light weight.

### Temperature protection

The temperature protection system enables to automatically deactivate the power tool in case of excess load or when the temperature of the battery 7 is exceeding 70°C. The system guarantees protection of the power tool from damage in case of noncompliance with the operation conditions.

### Overdischarge protection

The battery 7 is protected by the safety system against deep discharge. In case of complete discharge, the power tool is automatically switched off. **Attention: do not try to switch on the power tool when the protection system is activated the battery 7 can be damaged.**

### Indicators of the state of battery charge (see fig. 5, 8)

With the push of the button 6 the indicators 5 show the state of charge of the battery 7 (see fig. 5, 8).

### Overheating protection

Overheating protection system of the engine automatically switches off the power tool in case of overheating. In this situation, let the tool cool before turning the power tool on again.

### Overload protection

Overload protection system of the engine automatically switches off the power tool when it is operated in a manner that causes it to draw an abnormally high current.

### Soft start

Soft start enables smooth start of power tools - the saw blade 18 is being run up gradually with no jerks and kickbacks; no jump-like load is imposed on the motor upon switching.

### Break rundown

Break rundown stops the saw blade 18 within 2 seconds after the power tool is turned off.

### Stroke rate selection

Using the thumbwheel for stroke rate selection 16 one may select the needed number of stroke of the saw blade 18 (also when operating the power tool).

- In order to switch on the power tool, push lock-off button 2 and while holding it in position, push switch button 1.
- By moving the thumbwheel for stroke rate selection 16, select the needed number of stroke of the saw blade 18.

- **1-2 (low stroke rate)** - use when sawing hard and solid materials (alloy-free steel, non-ferrous metals and their alloys, etc.);
- **3-4 (medium stroke rate)** - use for sawing less hard materials (plastic, plywood, particleboards, hard wood, etc.);

- **5-6 (high stroke rate)** - use for sawing soft materials (soft wood, insulating materials, etc.).



**Following setting up the number of stroke rate of the saw blade 18 it is recommended to make a test saw cut using a spare piece of the blank part (made of the same material as the part to be processed).**

When operating your power tool at a low speed for a long time, it has to be cooled down for 3 minutes. To do it, set a maximum stroke rate and leave your power tool to run idle.

### Pendulum rate selection

Pendulum rate facilitates selecting the optimal sawing regime (feed velocity, the appearance of the saw cut, etc.) for the processed material.

With each downward move the saw blade 18 is driven back from the blank part which improves the release of the sawdust, reduces the heating up and increases the operating life of the saw blade 18. Moreover the reduction of the feed force allows the worker to operate the instrument without getting tired.

The degree of the pendulum strike may be changed when operating the power tool. The lever for pendulum stroke adjustment 13 allows setting four steps of the pendulum stroke:

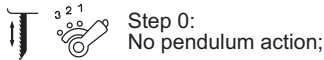

Step 0:  
No pendulum action;



Step I:  
Small pendulum action;

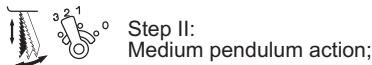

Step II:  
Medium pendulum action;

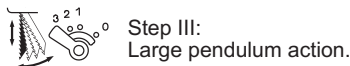

Step III:  
Large pendulum action.

**It is recommended to consider the following recommendations when selecting the degree of the pendulum rate:**

- when the edge of the saw cut must be exact and clean, select small pendulum rate or switch the pendulum rate off;
- switch the pendulum rate off when processing thin (sheet metal, sheet plastic, etc.) or hard materials (alloy-free steel, non-ferrous metals, etc.);
- when sawing soft materials (soft wood, etc.) select large pendulum rate; it will increase the speed of the operation, however the quality of the saw cut may be reduced.



**It is recommended to make a test saw cut using a spare piece of the blank part (made of the same material as the blank part to be processed) after the pendulum rate is selected.**

### LED lamp

When the on / off switch 1 is pushed, the LED lamp 9 is automatically switched on that allows to carry out works in low light conditions.

### Dust blowing system

When the on / off switch 1 is pushed, the dust blowing system is automatically switched on and enables a clear view of cutting line.

### Plastic overlay

Plastic overlay 15 of the base plate 14 prevents damage the surface of treated workpiece.

### Protection against contact with saw blade

Contact protector 10 prevents accidental contact with saw blade 18 and improves safety of work performance.

## Recommendations on the power tool operation

### Selecting the saw blade



**Saw blades 18 of T-type may be used with all of the jigsaw models.**

Before starting the operation, please select the appropriate type of the saw blade 18 which should correspond to the sawed material, sawing regime and the quality of the edge of the saw cut. The designation of the saw blade is printed on the package; you may also ask the salesperson.

### General guidelines for cutting



**Make a test saw cut using a spare piece of the blank part (made of the same material as the material of the blank part) in order to make sure that the saw blade 18, the sawing speed and the pendulum strike have been selected appropriately.**

- Make sure that the blank part is tightly fastened and that all of the metal pieces (nails, screw nails, etc.) have been removed from it.
- Turn the power tool on before the saw blade 18 comes in contact with the blank part. Do not use extra force; the operation requires some time. Extra force will not speed up the operating process, but it will overload the tool.
- When the teeth of the saw blade 18 are too large for the blank part (excessive vibration, splitting and chipping of the processed surface will serve as a sign of the teeth being too large), turn off the power tool immediately and replace the saw blade 18 with the appropriate blade.
- If the saw blade 18 jams during the operation, turn off the power tool immediately and try to expand the saw cut, then carefully remove the saw blade 18 from the saw cut.
- After the cutting is finished, first turn the power tool off and then remove the saw blade 18 from the saw cut.



**When cutting certain materials (like metals), the saw blade 18 may heat up excessively, therefore it is recommended to use cooling or lubricating substances which are to be applied to the point where the saw blade 18 comes in contact with the blank part.**

## Plunge sawing (see fig. 9)



**Plunge sawing may be used only when sawing soft materials, such as wood, plasterboard, etc. This operating technique facilitates sawing the holes without preliminary drilling - the saw blade 18 cuts through the blank part on its own. This technique requires certain skill and may be applied using short saw blades 18.**

- Position the power tool on the front edge of the base plate **14** (see fig. 9) and turn it on. Slowly plunge the blank part with the saw blade **18** by pressing the power tool to the blank part.
- Once the saw blade **18** cuts through the blank part return the power tool into its normal operating position and continue cutting along the marked line.

## Parallel sawing (see fig. 10)

It's possible to sawing along the existing straight edge as well as cutting straight bars of the same width (see fig. 10).

Such results can be reached by attaching a board to a work part with screw clamps and using such board as a secondary limit stop. Perform sawing by moving power tool along the limit stop while pressing the side of base plate **14** to the side of the board (see fig. 10).

## Cutting angle adjustment (see fig. 11-12)

The design of the power tool facilitates making angled saw cuts by angling the case of the power tool. The base plate **14** of the power tool contains a scale **24** which marks the angles of the casing of the power tool (the step is 15°). If additional measuring instruments are used, one may position the casing of the power tool at any angle (within the limits specified in the technical data table).

- Use Allen key **17** to loosen bolt **23** (see fig. 11).
- Shift the base plate **14** forward (depending upon the previously installed angle of the casing) and select the needed angle of the casing using the readings of the scale **24** or the readings of the additional measurement instrument (see fig. 12).
- Use Allen key **17** to tighten bolt **23**.
- Perform sawing as described above.

## Power tool maintenance / preventive measures

**Before carrying out any works on the power tool remove the battery 7.**

### Battery maintenance instruction

- Charge timely before the battery **7** is completely exhausted. Stop operation in low power and charge it immediately.
- Do not overcharge when the battery **7** is full, otherwise it will shorten the life time.
- Charge battery **7** in the room temperature of 10°C to 40°C (50°F to 104°F).

- Charge battery **7** every 6 months without operation for a long time.
- Replace worn out batteries in time. Decline of production or a significantly shorter runtime of the power tool after charging indicates aging of the battery **7** and the need for replacement. It should be taken into account that the battery **7** may discharge faster if the works take place in the temperature below 0°C.
- In case of long time storage without use, it is recommended to store the battery **7** at room temperature, it should be charged to 50%.

## Cleaning of the power tool

An indispensable condition for a safe long-term exploitation of the power tool is to keep it clean. Regularly flush the power tool with compressed air through the ventilation slots **3**.

## After-sales service and application service

Our after-sales service responds to your questions concerning maintenance and repair of your product as well as spare parts. Information about service centers, parts diagrams and information about spare parts can also be found under: [www.crown-tools.com](http://www.crown-tools.com).

## Transportation of the power tools

- Categorically not to drop any mechanical impact on the packaging during transport.
- When unloading / loading is not allowed to use any kind of technology that works on the principle of clamping packaging.

## Li-Ion batteries

The contained Li-Ion batteries are subject to the Dangerous Goods Legislation requirements. The user can transport the batteries by road without further requirements.

When being transported by third parties (e.g.: air transport or forwarding agency), special requirements on packaging and labelling must be observed. For preparation of the item being shipped, consulting an expert for hazardous material is required.

Dispatch batteries only when the housing is undamaged. Tape or mask off open contacts and pack up the battery in such a manner that it cannot move around in the packaging. Please also observe possibly more detailed national regulations.

## Environmental protection



**Recycle raw materials instead of disposing as waste.**

Power tool, accessories and packaging should be sorted for environment-friendly recycling.

The plastic components are labelled for categorized recycling.

These instructions are printed on recycled paper manufactured without chlorine.

**The manufacturer reserves the possibility to introduce changes.**

# Spécifications de l'outil électrique

Scie sauteuse sans-fil		CT25003HX-2	CT25003HX-4
Code de l'outil électrique		voir la page 10	
Voltage gradué	[V]	20 *	20 *
Vitesse de course libre	[min <sup>-1</sup> ]	700-3000	700-3000
Type de batterie		Li-Ion	Li-Ion
Temps de chargement de la batterie	[min]	60	60
Capacité de la batterie	[Ah]	2	4
Longueur de course de la lame de scie	[mm] [pouces]	26 1-1/32"	26 1-1/32"
Pendule		•	•
Angle maxi du corps (gauche / droit)		45°/45°	45°/45°
<b>Matériaux pouvant être découpés:</b>			
- bois	[mm] [pouces]	85 3-11/32"	85 3-11/32"
- aluminium	[mm] [pouces]	20 25/32"	20 25/32"
- acier	[mm] [pouces]	10 25/64"	10 25/64"
Poids	[kg] [lb]	2,49 5.49	2,8 6.17
Classe de protection		III	III
Pression acoustique	[dB(A)]	87	87
Puissance acoustique	[dB(A)]	98,5	98,5
Vibration	[m/s <sup>2</sup> ]	3,5	3,5

\* La tension initiale maximale de la batterie (mesurée sans charge de travail) est de 20 Volts. La tension nominale est de 18 volts

## Bruit d'information



Portez toujours des protections pour les oreilles (casque) lorsque le niveau de pression acoustique est supérieur à 85 dB(A).

EN 62841-1:2015,  
EN 62841-2-11:2016,  
EN 55014-1:2017,  
EN 55014-2:2015.

Gestionnaire de certification

Wu Cunzhen

## CE Déclaration de conformité

Nous déclarons sous notre propre responsabilité que le produit décrit sous "Spécifications de l'outil électrique" est en conformité avec toutes les dispositions des directives 2006/42/EC et leurs modifications ainsi qu'avec les normes suivantes :

Merit Link International AG  
Stabio, Suisse, 30.08.2019



**AVERTISSEMENT - Pour diminuer le risque de blessure, l'utilisateur doit lire le manuel d'instruction !**

## Règles générales de sécurité



**AVERTISSEMENT ! Lire tous les avertissements de sécurité, instructions, illustrations et spécifications fournis avec cet outil électrique.** Le non-respect des avertissements et des instructions peut provoquer une décharge électrique, un feu et / ou des blessures graves.

**Conservé tous les avertissements et instructions pour référence ultérieure.** Le terme " outil électrique " dans les avertissements fait référence à votre outil électrique alimenté sur secteur (à cordes) ou à l'outil électrique à pile (sans fil).

**Sécurité de la zone de travail**

- **Garder la zone de travail propre et bien éclairée.** Les zones encombrées ou obscures sont sources d'accidents.
- **Ne pas utiliser l'outil électrique dans des atmosphères explosives, par exemple en présence de liquides inflammables, de gaz ou de poussière.** Les outils électriques génèrent des étincelles qui peuvent enflammer la poussière ou les fumées.
- **Les enfants et les personnes présentes doivent se tenir éloignés lorsque vous utilisez un outil électrique.** Les distractions peuvent vous faire perdre le contrôle.

### Sécurité électrique

- **Les fiches d'outils électriques doivent correspondre à la prise de courant. Ne jamais modifier les fiches. Ne pas utiliser d'adaptateur avec des outils électriques mis à la terre (à la masse).** Des fiches non modifiées et des prises adaptées réduiront le risque de décharge électrique.
- **Éviter tout contact corporel avec les surfaces mises à la terre ou à la masse, telles que les tuyaux, les radiateurs, les cuisinières et les réfrigérateurs.** Il y a un risque accru de choc électrique si votre corps est relié à la terre ou mis à la masse.
- **Ne pas exposer les outils électriques à la pluie ou aux conditions humides.** L'entrée d'eau dans un outil électrique augmente le risque d'électrocution.
- **Ne pas forcer le cordon. Ne jamais utiliser le cordon pour transporter, tirer ou débrancher l'outil électrique. Garder le cordon à l'écart de la chaleur, de l'huile, des bords coupants ou des parties mobiles.** Les câbles endommagés ou enchevêtrés augmentent le risque d'électrocution.
- **Pour une utilisation en extérieur de l'outil électrique, choisir une rallonge adaptée.** L'utilisation d'un cordon adapté à l'extérieur réduit le risque d'électrocution.
- **Si l'utilisation d'un outil électrique dans un endroit humide est inévitable, utiliser une alimentation protégée par un dispositif différentiel résiduel (DDR).** L'utilisation d'un DDR réduit le risque d'électrocution. REMARQUE ! Le terme " dispositif différentiel résiduel (DDR) " peut être remplacé par " disjoncteur-détecteur de fuites à la terre (DDFT) " ou " disjoncteur différentiel ".
- **Avertissement !** Ne jamais toucher les surfaces métalliques exposées sur la boîte de vitesses, le bouclier, etc., car les surfaces métalliques en contact sont

en interférence avec l'onde électromagnétique, ce qui peut entraîner des blessures ou des accidents potentiels.

### Sécurité personnelle

- **Rester attentif et vigilant, faire preuve de bon sens en utilisant un outil électrique. Ne pas utiliser d'outil électrique en cas de fatigue ou sous influence de drogues, alcool ou médicaments.** Un moment d'inattention lors de l'utilisation des outils électriques peut entraîner des blessures graves.
- **Utiliser un équipement de protection personnelle. Toujours porter une protection oculaire.** L'utilisation d'équipement de protection tel que le masque antipoussière, les chaussures de sécurité antidérapantes, le casque ou les protections auditives dans des conditions appropriées permet de réduire les blessures corporelles.
- **Empêcher tout démarrage involontaire. S'assurer que le commutateur est en position off (arrêt) avant de connecter l'outil électrique à la source d'alimentation et / ou à la batterie, le retirer ou le transporter.** Transporter des outils électriques tout en ayant le doigt sur le commutateur ou des outils électriques avec le commutateur sur " On " est source d'accidents.
- **Retirer toute clé de réglage avant de mettre l'outil sous tension.** Une clé laissée attachée à une partie rotative de l'outil électrique peut entraîner des blessures corporelles.
- **Ne pas trop forcer. Garder une bonne assise et un bon équilibre à tout moment.** Cela permet un meilleur contrôle de l'outil électrique dans des situations inattendues.
- **Porter les vêtements appropriés. Ne pas porter de vêtements amples ou de bijoux. Vos cheveux, vêtements et gants ne doivent pas être à proximité des parties mobiles.** Les vêtements amples, les bijoux ou les cheveux longs peuvent se coincer dans des parties mobiles.
- **Si des appareils sont fournis pour la connexion des dispositifs d'extraction et de collecte de poussière, s'assurer qu'ils sont connectés et correctement utilisés.** L'utilisation de la collecte de poussières peut réduire les dangers liés à la poussière.
- **La familiarité acquise par une utilisation fréquente des outils ne doit pas vous faire devenir plus complaisant et ignorer les principes de sécurité des outils.** Une action négligente peut provoquer des blessures graves en une fraction de seconde.
- **Avertissement !** Les outils électriques peuvent produire un champ électromagnétique pendant le fonctionnement. Ce champ peut, dans certaines circonstances, interférer avec des implants médicaux actifs ou passifs. Pour réduire le risque de blessures graves ou mortelles, nous recommandons aux personnes ayant des implants médicaux de consulter leur médecin et le fabricant de l'implant médical avant d'utiliser l'outil électrique.

### Utilisation et entretien de l'outil électrique

- L'utilisation de l'outil électrique par des personnes ayant des aptitudes psychophysiques ou mentales faibles et des enfants ne doit pas s'effectuer sans

supervision ou formation relative à l'utilisation par une personne responsable de leur sécurité.

- **Ne pas forcer l'outil électrique. Utiliser l'outil électrique approprié à votre utilisation.** Un travail effectué avec un outil électrique approprié sera meilleur et plus sûr à la vitesse pour laquelle ce dernier a été conçu.

- **Ne pas utiliser l'outil électrique si le commutateur ne fonctionne pas.** Tout outil électrique qui ne peut pas être contrôlé avec le commutateur est dangereux et doit être réparé.

- **Débrancher la fiche de la source d'alimentation et / ou retirer la batterie de l'outil avant de procéder à des réglages, des changements d'accessoires ou ranger les outils électriques.** De telles mesures de sécurité préventives réduisent le risque de démarrage accidentel de l'outil électrique.

- **Mettre les outils électriques non utilisés hors de la portée des enfants et ne pas laisser pas les personnes ne connaissant pas l'outil électrique ou les instructions utiliser l'outil électrique.** Les outils électriques sont dangereux pour des personnes non formées.

- **Entretien des outils électriques. Vérifier tout désalignement ou entrave des parties mobiles, rupture des pièces et toute autre condition pouvant affecter le fonctionnement de l'outil électrique. En cas d'endommagement, réparer l'outil électrique avant utilisation.** De nombreux accidents sont causés par des outils électriques mal entretenus.

- **Conserver les outils de coupe affûtés et propres.** Les outils de coupe correctement entretenus avec des bords affûtés sont moins susceptibles de se coincer et sont plus faciles à contrôler.

- **Utiliser l'outil électrique, les accessoires et les outils, etc. conformément aux présentes instructions, en tenant compte des conditions de travail et du travail à effectuer.** L'utilisation de l'outil électrique pour des opérations différentes de celles prévues peut aboutir à une situation dangereuse.

- **Garder les poignées et les surfaces de préhension au sec, propres et exemptes d'huile et de graisse.** Des poignées et des surfaces de préhension glissantes ne permettent pas une manipulation et un contrôle sécurisés de l'outil dans des situations inattendues.

- Il convient de noter que pour utiliser un outil électrique, il est nécessaire de maintenir la poignée auxiliaire correctement, pour un contrôle correct de l'outil électrique. Par conséquent, un bon maintien peut réduire le risque d'accidents ou de blessures.

## Utilisation et entretien des outils de la batterie

- **Rechargez uniquement avec le chargeur spécifié par le fabricant.** Un chargeur approprié pour un type de bloc batterie peut créer un risque d'incendie lorsqu'il est utilisé avec un autre bloc de batterie.

- **Utilisez des outils électriques uniquement avec des blocs de batterie spécifiquement désignés.** L'utilisation de tout autre bloc de batterie peut créer un risque de blessures et d'incendies.

- **Lorsque le bloc de batterie n'est pas utilisé, gardez-le loin des autres objets métalliques, tels que les trombones, les pièces de monnaie, les clés, les clous, vis ou autres objets métalliques qui peuvent établir une connexion d'un borne à un autre.** La mise en court-circuit des bornes de batterie peut provoquer des brûlures ou un incendie.

- **Dans des conditions abusives, le liquide peut être éjecté de la batterie ; évitez tout contact. En cas de contact accidentel, rincez à l'eau.** Si le liquide entre en contact avec les yeux, cherchez en outre une aide médicale. Le liquide éjecté de la batterie peut provoquer des irritations ou brûlures.

- **Évitez la mise en marche involontaire. Assurez-vous que l'interrupteur marche / arrêt est en position arrêté avant d'insérer le bloc de batterie.** Portez l'outil électrique avec votre doigt sur l'interrupteur marche / arrêt ou insérez le bloc batterie dans les outils électriques qui ont des interrupteurs en accidents.

- **N'ouvrez - pas la batterie.** Risque de court - circuit.

- **En cas d'endommagement et d'utilisation incorrecte de la batterie, des vapeurs peuvent être émises. Favorisez de l'air frais et consultez un médecin en cas d'affection.** Les vapeurs peuvent irriter le système respiratoire.

- **Lorsque la batterie est défectueuse, le liquide peut s'échapper et entrer en contact avec des composants adjacents.** Vérifiez les parties concernées. Nettoyez ces parties ou remplacez - les, si nécessaire.

- **Protégez la batterie contre la chaleur, par exemple, également contre l'irradiation solaire continue et les incendies.** Il existe un risque d'explosion.



## AVERTISSEMENTS ! Lisez tous les avertissements de sécurité et les instructions.

- **Protégez le chargeur de la batterie de la pluie ou de l'humidité.** La pénétration de l'eau dans le chargeur de la batterie augmente le risque choc électrique.

- **Ne chargez pas d'autres batteries.** Le chargeur de la batterie est approprié uniquement pour charger des batteries au lithium-ion dans la gamme de tension indiquée. Autrement, il existe un risque d'incendie et d'explosion.

- **Gardez le chargeur de la batterie propre.** La contamination peut provoquer un risque de choc électrique.

- **Vérifiez le chargeur de la batterie, le câble et la fiche chaque fois avant leur utilisation. N'utilisez pas le chargeur de batterie lorsque des défauts sont détectés. N'ouvrez pas le chargeur de batterie vous - même et ne le réparez que par du personnel qualifié à l'aide de pièces de rechange d'origine.** Les chargeurs de batterie, les câbles et les fiches endommagés augmentent le risque de choc électrique.

- **N'utilisez pas le chargeur de batterie sur des surfaces facilement inflammables (par exemple, papier, tissus, etc.) ou dans des environnements combustibles.** Il existe un risque d'incendie pouvant être provoqué par le réchauffement du chargeur de la batterie durant chargement.

## Entretien

- **L'entretien de votre outil électrique doit être effectué par un réparateur qualifié au moyen de pièces de remplacement identiques.** Cela garantira une sécurité de l'outil électrique en permanence.

- Suivre les instructions pour lubrifier et changer les accessoires.

## Avertissements de sécurité spéciaux

**Tenir l'outil électrique par des surfaces de préhension isolées, lors d'une opération où l'accessoire de coupe peut entrer en contact avec un câblage caché.** Un accessoire de coupe en contact avec un fil sous tension peut conduire à une mise sous tension des parties métalliques exposées et à une décharge électrique.

## Précautions de sécurité pendant le fonctionnement de l'outil électrique

- Fixez la pièce à usiner. Utilisez un dispositif de fixation ou un étau pour fixer la pièce régulièrement et en toute sécurité.
- Prenez les mesures de sécurité nécessaires et appropriées lorsque les poussières nocives, inflammables ou explosives sont produites dans le travail. Par exemple, la poussière pouvant provoquer le cancer est produite durant l'opération. Veuillez utiliser un dispositif de récupération de copeaux et poussières et portez un masque anti-poussières au travail.
- Gardez la place de travail ordonnée et propre. Les matériaux mixtes seraient extrêmement dangereux. Les poussières de métaux légers pourraient être brûlées explosant facilement.
- Ne traitez pas les matériaux contenant de l'amiante. L'amiante est une substance cancérigène.
- Posez l'outil électrique lorsque la lame de scie s'est complètement arrêtée.
- Gardez vos mains à l'écart de la zone de sciage. La main ne doit pas tenir la partie inférieure de la pièce à usiner. Votre main serait coupée en touchant la lame de scie.
- Tout d'abord mettez en marche l'outil électrique et puis mettez l'outil électrique de la pièce à traiter. Si la lame de scie est coincée dans la pièce, l'outil électrique pourrait rebondir.
- Attention: la plaque de base doit s'accrocher à la pièce pendant le sciage. Si la lame de scie est déviée, elle se casserait et l'outil électrique pourrait rebondir.
- Coupez l'alimentation de l'outil électrique lorsque le travail est effectué et prenez la lame de scie lorsque l'outil est complètement arrêté. De cette manière, l'outil électrique ne rebondirait pas et peut être posé en toute sécurité.
- Utilisez uniquement des lames de scie intègres et crépitantes. La lame de scie pliée ou émoussée se casserait facilement et provoquerait le rebond de l'outil électrique.
- Après que l'outil électrique est éteint, n'arrêtez-pas le mouvement de la lame de scie par pression latérale. La lame de scie serait endommagée ou cassée et de cette manière, conduirait en outre au rebond.
- Utilisez le détecteur approprié pour détecter s'il existe un circuit caché et une conduite dans la zone d'opération et demandez l'organisation d'une construction locale d'assistance si nécessaire. Durant le travail, si le câble est coupé, celui-ci entraînerait un terrible incendie et choc électrique. Les conduites de gaz

endommagées pourraient exploser. Si la conduite d'eau est coupée, l'opérateur subirait des pertes matérielles et un choc électrique.

- Bien installer la lame de scie dans son support. Vérifier souvent que la lame soit bien maintenue.
- Avant de commencer à l'utiliser, retirer tout objet métallique du matériau (clous, clous à spirales, bandes etc.).
- Évitez d'arrêter le moteur d'un outil électrique lorsqu'il est sous charge.
- En cas d'un soudain effondrement de tension d'alimentation au cours du travail, mettre immédiatement l'interrupteur dans la position "Arrêt" pour éviter le démarrage accidentel de l'outil électrique.
- Une fois l'outil électrique éteint, la lame de scie continue mécaniquement sa course pendant un certain temps et, par conséquent, ne mettre l'outil de côté que lorsque la lame de scie est complètement arrêtée.
- La lame de scie chauffe lorsque vous l'utilisez et donc, ne pas la toucher avant qu'elle n'ait complètement refroidi.



**Avertissement : les substances chimiques contenues dans la poussière générée par les activités de ponçage, coupe, sciage, meulage, forage et autres activités de l'industrie de la construction peuvent entraîner des cancers, déficiences congénitales ou nuire à la fertilité.** L'ion de certaines substances chimiques doit être :

- avant tout travail de réparation et de remplacement de la machine, la fiche d'alimentation doit être au préalable retirée;
- le dioxyde de silicium transparent et les autres produits de maçonnerie dans les briques murales et le ciment ; le cuivre, chrome, arsenic (CCA) dans le bois avec traitement chimique. Le degré de nuisance de ces substances dépend de la fréquence de réalisation de ces travaux. Pour réduire le contact avec ces substances chimiques, travailler dans un lieu ventilé et utiliser des appareils avec des certificats de sécurité (comme le masque antipoussière conçu avec un minuscule filtre à poussière).

## Les symboles utilisés dans le manuel d'utilisation

Le manuel d'utilisation utilise les symboles ci-dessous. Pensez à lire attentivement leur signification. La bonne interprétation des symboles permet de bien utiliser l'instrument en toute sécurité.

**Symbole**

**Légende**

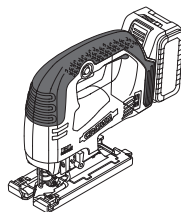

### Scie sauteuse sans-fil

Les zones grisées représentent une applique molle (à la surface isolée).

Symbole	Légende
	<b>Etiquette avec le numéro d'usine:</b> CT ... - modèle; XX - date de fabrication; XXXXXXX - numéro d'usine.
	Le moteur sans balai.
	Lisez attentivement toutes les consignes de sécurité et les instructions.
	Portez les lunettes de protections.
	Portez le casque de protection.
	Portez le masque antipoussière.
	Ne réchauffez pas la batterie au-dessus de 45°C. Conservez à l'abri des rayons directs du soleil.
	Ne jetez pas la batterie avec les déchets ménagers.
	Ne jetez pas la batterie dans le feu.
	Ne laissez pas la batterie sous la pluie.
	Temps de chargement de la batterie.
	Sens du mouvement.
	Sens de la rotation.
	Bloqué.

Symbole	Légende
	Débloqué.
III	Classe de protection.
	Signe certifiant que l'article correspond aux directives CE et aux standards harmonisés de l'Union Européenne.
	Attention. Information importante.
	Information utile.
	Portez les gants de protection.
	Mouvement pendulaire désactivé.
	Premier étage du mouvement pendulaire.
	Deuxième étage du mouvement pendulaire.
	Troisième étage du mouvement pendulaire.
	La forme de l'emmanchement de la chaîne coupante du type T.
	Ne jetez pas l'outillage électrique avec les déchets ménagers.

## Désignation de l'outil électrique

Les scies sauteuses sans-fil sont utilisées pour scier le bois, le plastique, l'aluminium et d'autres types de matériaux (cf. indications d'utilisation des lames de scie). Il est possible de couper droit ou en courbe ; l'option de réglage de l'angle du carter permet de découper suivant certains angles.

## Composants de l'outil électrique

- 1 Interrupteur marche / arrêt
- 2 Bouton de déverrouillage



- 3 Fentes d'aération
- 4 Système de blocage de la batterie \*
- 5 Voyant de charge de la batterie \*
- 6 Bouton de contrôle de charge de la batterie \*
- 7 Batterie \*
- 8 Carter de protection
- 9 Voyant LED
- 10 Protection contre le contact
- 11 Support de scie
- 12 Roulette de guidage
- 13 Levier de réglage de la course du pendule
- 14 Plaque de base
- 15 Semelle de protection en plastique \*
- 16 Roulette de choix de la vitesse de course
- 17 Clé Allen \*
- 18 Lame de scie \*
- 19 Chargeur \*
- 20 Étiquette du chargeur \*
- 21 Voyant (rouge) \*
- 22 Voyant (vert) \*
- 23 Boulon de fixation de la plaque base
- 24 Graduation

\* Accessoires

**Une partie des accessoires représentés et décrits ne figurent pas dans la livraison.**

## Installation et réglage des éléments de l'outil électrique

**Avant d'effectuer des travaux sur l'outil électrique, retirer la batterie 7.**



**Le montage / démontage / réglage de certains éléments est le même que pour tous les modèles d'outils électriques; dans ce cas, les modèles spécifiques ne sont pas indiqués sur l'illustration.**

**Mise en position / remplacement de la lame de scie (voir la fig. 1)**



**Si elle est utilisée longtemps, la lame de scie 18 peut chauffer et ses bords aiguisés sont susceptibles de blesser l'utilisateur donc, vous devez toujours porter des gants de protection lorsque vous mettez en place la lame 18 ou la remplacez.**

**Attention: Suivre les règles suivantes lors de la mise en place de la lame de scie 18:**

- les dents de la lame de scie 18 doivent être tournées vers l'avant;
  - les griffes sur la tige de lame de scie 18 doivent reposer sur le porte-scie 11;
  - la lame de scie 18 doit s'adapter à l'intérieur de la cavité de la roulette de guidage 12.
- Déplacez le capot de protection 8, comme illustré à la fig. 1.1 (cela déverrouille le mécanisme de fixation du support de scie 11 et vous permet d'insérer / remplacer la lame de scie 18).
  - Insérez / remplacez la lame de scie 18 (voir la fig. 1.2).
  - Déplacez le capot de protection 8, comme illustré à la fig. 1.3 (cela verrouille le mécanisme de fixation du support de scie 11).

## Pose et dépose de la semelle de protection en plastique (voir la fig. 2)

La fig. 2 montre les opérations de montage et de démontage de la semelle de protection en plastique 15.

## Méthode de recharge de la batterie de l'outil électrique

### Première utilisation de l'outil électrique

**L'outil électrique est livré avec une batterie 7 partiellement chargée. Avant de commencer à l'utiliser, il faut la charger complètement.**

### Recharge (voir les fig. 3, 6)

- Appuyez sur le verrou de batterie 4 et retirez la batterie 7 (voir les fig. 3.1, 6.1).
- Branchez le chargeur 19 au secteur.
- Insérez la batterie 7 dans le chargeur 19 (voir les fig. 3.2, 6.2).
- Débranchez le chargeur 19 de l'alimentation après l'achèvement de l'alimentation.
- Retirez la batterie 7 du chargeur 19 et montez la batterie 7 dans l'outil électrique (voir les fig. 3.3, 6.3).

### Indicateurs du chargeur (voir les fig. 4, 7)

Les voyants 21 et 22 du chargeur indiquent l'avancement du chargement de la batterie 7. Les signaux des voyants 21 et 22 sont indiqués sur l'étiquette 20 (voir les fig. 4, 7).

- Fig. 4.1, 7.1 - (le témoin vert 22 est allumé, la batterie 7 n'est pas connectée au chargeur 19) - celui-ci est branché sur le réseau électrique (prêt à charger).
- Fig. 4.2, 7.2 - (le témoin vert 22 clignote, la batterie 7 est connectée au chargeur 19) - elle est en charge.
- Fig. 4.3, 7.3 - (le témoin vert 22 est allumé, la batterie 7 est connectée au chargeur 19) - elle est complètement chargée.
- Fig. 4.4, 7.4 - (le témoin rouge 21 est allumé, la batterie 7 est connectée au chargeur 19) - la charge de la batterie 7 a été interrompue à cause d'une température inadaptée. Lorsque les conditions de température seront normales, la charge reprendra.
- Fig. 4.5, 7.5 - (le témoin rouge 21 clignote, la batterie 7 est connectée au chargeur 19) - la charge de la batterie 7 a été interrompue à cause d'un dysfonctionnement. Changez la batterie 7 défectueuse, il est interdit de continuer à l'utiliser.



**Lors du chargement, la batterie 7 et le chargeur 19 se mettent à chauffer ; c'est tout à fait normal.**

## Mettre en marche / arrêter l'outil électrique

### Activer:

Pour mettre l'outil en marche, pousser le bouton de verrouillage 2 et tout en le maintenant dans cette position, appuyer sur l'interrupteur 1.

## Désactiver:

Pour éteindre l'outil électrique, relâcher l'interrupteur 1.

## Caractéristiques de l'outil électrique

### Le moteur sans balai

L'outil électrique équipé d'un moteur sans balai qui présente les avantages suivants (par rapport à l'outil motorisé ayant un moteur à balais):

- une haute fiabilité en raison du manque de pièces d'usure (brosses de carbone, commutateur);
- l'augmentation du temps d'exploitation sur une seule charge;
- un modèle compact et de poids léger.

### Protection contre la température

Le système de protection contre la température permet de couper automatiquement l'outil électrique en cas de surcharge ou lorsque la température de la batterie 7 dépasse 70°C. Le système garantit que le système de protection de l'outil ne soit pas endommagé en cas de manque de conformité aux conditions d'utilisation.

### Protection contre les décharges excessives

La batterie 7 est protégée par le système de sécurité contre les décharges profondes. En cas de décharge complète, l'outil électrique s'éteint automatiquement. **Attention : ne pas essayer d'allumer l'outil électrique lorsque le système de protection est activé, la batterie 7 peut être endommagée.**

### Témoins de l'état de charge de la batterie (voir les fig. 5, 8)

Si vous appuyez sur le bouton 6, le voyant 5 se met à indiquer le niveau de charge de la batterie 7 (voir les fig. 5, 8).

### Protection contre la surchauffe

Le système de protection contre la surchauffe du moteur arrête automatiquement l'outil électrique en cas de surchauffe. Dans ce cas, laissez refroidir l'outil électrique avant de le remettre en marche.

### Protection contre la surcharge

Le système de protection contre les surcharges du moteur arrête automatiquement l'outil électrique lorsqu'il est utilisé d'une manière telle qu'il consomme un courant anormalement élevé.

### Démarrage progressif

Le démarrage souple permet un démarrage en douceur des outils électriques - la lame de scie 18 se met en marche progressivement sans à-coups ni reculs ; aucun sursaut de charge n'est imposé au moteur à son allumage.

### Buté d'arrêt

La décélération arrête la lame de scie 18 en 2 secondes maximum après l'arrêt de l'outil électrique.

## Choix de la vitesse de course

A l'aide de la roulette de sélection de la vitesse de course 16, il est possible de choisir le numéro de course de la lame de scie 18 (également lorsque l'outil électrique est en marche).

- Pour mettre l'outil en marche, pousser le bouton de verrouillage 2 et tout en le maintenant dans cette en position, appuyer sur l'interrupteur 1.
- En déplaçant la roulette de sélection de la vitesse de course 16, choisir le numéro de course de la lame de scie 18.

- **1-2 (faible vitesse de course)** - utiliser lors de la découpe de matériaux durs et solides (acier sans alliage, métaux non ferreux et leurs alliages, etc.);
- **3-4 (vitesse de course intermédiaire)** - utiliser lors de la découpe de matériaux moins durs (plastique, contre-plaqué, panneaux de particules, bois dur, etc.);
- **5-6 (vitesse élevée de course)** - utiliser pour la découpe de matériaux tendres (bois tendre, matériaux d'isolation, etc.).



**Après avoir réglé le numéro de la vitesse de course de la lame de scie 18, il est conseillé d'essayer la scie sauteuse sur un bout secondaire de la pièce (fait du même matériau que la pièce devant être découpée).**

Lorsque vous utilisez votre outil électrique à faible vitesse pendant longtemps, il faut le laisser refroidir pendant 3 minutes. Pour se faire, réglez à une vitesse de course maxi et laissez votre outil électrique fonctionner au ralenti.

## Choix de la vitesse du pendule

La vitesse du pendule permet de choisir le régime optimal de découpe (vélocité de production, l'apparence de la coupe, etc.) du matériau découpé.

Lors de tout mouvement vers le bas, la lame de scie 18 s'écarte en arrière de la pièce, ce qui améliore l'enlèvement de la poussière, réduit le réchauffement et accroît la durée d'utilisation de la lame de scie 18. De plus, la réduction de l'effort d'attaque permet au travailleur d'utiliser l'instrument sans se fatiguer.

Le niveau de course du pendule peut être changé lors de l'utilisation de l'outil électrique. Le levier de réglage de course du pendule 13 permet quatre réglages de course de celui-ci :



Étape 0:  
Aucune action du pendule;



Étape I:  
Légère action du pendule;



Étape II:  
Action moyenne du pendule;



Étape III:  
Forte action du pendule.

**Il est conseillé de tenir compte des recommandations suivantes lors du choix du niveau de vitesse du pendule:**

- lorsqu'il faut que la coupe soit parfaite et propre, choisir une faible vitesse du pendule ou l'éteindre;
- éteindre le pendule lors de la découpe de matériaux fins (feuillard de métal, feuille de plastique, etc.) ou durs (acier sans alliage, métaux non ferreux, etc.);
- lors de la découpe de matériaux tendres (bois tendre, etc.), choisir la grande vitesse du pendule qui augmentera la vitesse de coupe mais la qualité de la coupe peut cependant être moindre.



**Il est conseillé d'essayer la scie sauteuse sur un bout secondaire de la pièce (faite du même matériau que la pièce devant être découpée) après avoir choisi la vitesse du pendule.**

### Voyant LED

Lorsque l'on appuie sur l'interrupteur marche / arrêt **1**, le voyant LED **9** s'allume automatiquement ce qui permet de travailler sous peu de lumière.

### Système de soufflage de la poussière

Lorsque l'interrupteur marche / arrêt **1** est appuyé, le système de soufflage de la poussière se met en marche automatiquement et il permet de voir nettement la ligne de coupe.

### Semelle de protection en plastique

La semelle de protection en plastique **15** de la plaque de base **14** empêche d'endommager la surface de la pièce de travail traitée.

### Protection contre le contact avec la lame de scie

La protection contre le contact **10** empêche un contact accidentel avec la lame de scie **18** et améliore la sécurité d'exécution du travail.

## Recommandations pour utilisation de l'outil électrique

### Choisir la lame de scie



**Les lames de scie 18 de type T peuvent être utilisées avec tous modèles de scie sauteuse.**

Avant de commencer, veuillez choisir le bon type de lame de scie **18** qui devrait correspondre au matériau découpé, au régime de coupe ainsi qu'à la qualité du bord de coupe. Le type de lame de scie est imprimé sur l'emballage; vous pouvez également demander au vendeur.

### Conseils généraux de découpe



**Essayer la scie sauteuse sur un bout secondaire de la pièce (faite du même matériau que celui du matériau à découper) afin de garantir que la lame de**

**scie 18, la vitesse de coupe ainsi que la course du pendule aient été bien choisies.**

- S'assurer que la pièce à découper soit bien tenue et que toutes les pièces métalliques (clous, clous en spirales, etc.) aient été retirées de la pièce.
- Allumer l'outil électrique avant que la lame de scie **18** ne vienne toucher la pièce. Ne pas appuyer plus qu'il ne faut; découper prend un peu de temps. Appuyer n'accéléra pas la coupe mais fera chauffer l'outil.
- Si les dents de la lame de scie **18** sont trop grandes / grosses pour la pièce (trop de vibrations, des éclatements et bavures de la surface à découper seront un indice de dents trop grosses / grandes), éteindre immédiatement l'outil électrique et remplacer la lame **18** par une lame appropriée.
- Si la lame de scie **18** se coince en cours d'utilisation, éteindre immédiatement l'outil électrique, essayer d'élargir l'entaille puis retirer délicatement la lame de scie **18** de l'entaille.
- Une fois la pièce découpée, commencer par éteindre l'outil électrique et retirer la lame de scie **18** de la fente / découpe.



**Lors de la découpe de certains matériaux (les métaux notamment), le lame de scie 18 peut chauffer et, par conséquent, il est conseillé d'utiliser des substances pour la lubrifier ou la refroidir qui seront mis à l'endroit où la lame de scie 18 touche la pièce à découper.**

### Découpe inclinée (voir la fig. 9)



**Seuls les matériaux tendres, notamment le bois, les panneaux de plastique etc. peuvent être découpés en inclinant la scie sauteuse. Cette technique permet d'éviter de percer des trous avant tout découpe - la lame de scie 18 entame toute seule la pièce à découper. Cette technique nécessite un zeste d'habileté et peut être appliquée à des lames courtes 18.**

- Mettre l'outil électrique sur le bord frontal de la plaque de base **14** (voir la fig. 9) et le mettre en route. Faire pénétrer délicatement la lame de scie **18** dans la pièce en appuyant l'outil électrique sur la pièce.
- Dès que la lame de scie **18** pénètre dans la pièce, remettre l'outil électrique dans sa position normale d'utilisation et continuer de découper en suivant la ligne tracée.

### Sciage parallèle (voir la fig. 10)

Il est possible de scier le long du bord rectiligne existant ainsi que couper des barres rectilignes de la même largeur (voir la fig. 10).

Vous pouvez obtenir ces résultats en fixant une planche à une pièce de travail à l'aide de brides de serrage à vis et en utilisant cette planche comme butée secondaire. Effectuez le sciage en déplaçant l'outil électrique le long de la butée tout en pressant le côté de la plaque de base **14** sur le côté de la planche (voir la fig. 10).

### Réglage de l'angle de coupe (voir les fig. 11-12)

Le concept de l'outil électrique permet de découper suivant un angle, en inclinant le carter de l'outil électrique. La plaque de base **14** de l'outil électrique possède une graduation **24** qui indique les angles du

carter de l'outil électrique (le pas est de 15°). Si vous utilisez d'autres instruments de mesure, il est possible de positionner le carter de l'outil électrique à un tout autre angle (dans les limites spécifiées au tableau des spécifications techniques).

- Utilisez une clé Allen **17** pour desserrer le boulon **23** (voir la fig. 11).
- Déplacez la plaque de base **14** vers l'avant (en fonction de l'angle d'installation précédente du boîtier) et sélectionnez l'angle nécessaire du boîtier en utilisant les lectures de l'échelle **24** ou les lectures de l'instrument de mesure supplémentaire (voir la fig. 12).
- Utilisez une clé Allen **17** pour serrer le boulon **23**.
- Effectuez le sciage comme décrit ci-dessus.

---

## Entretien de l'outil électrique / mesures préventives

**Avant d'effectuer des travaux sur l'outil électrique, retirer la batterie 7.**

### Instructions d'entretien de la batterie

- Chargez à temps la batterie **7** avant qu'elle ne soit complètement à plat. Arrêtez l'utilisation en courant faible et chargez-la immédiatement.
- Quand la batterie **7** est chargée, ne la surchargez pas pour ne pas raccourcir sa durée de service.
- Chargez la batterie **7** à température ambiante, de 10°C à 40°C (50°F à 104°F).
- Chargez la batterie **7** tous les 6 mois lorsqu'elle n'est pas en utilisation pendant longtemps.
- Remplacer les batteries usagées à temps. Une baisse notable de la puissance de l'outil électrique après chargement indique que la batterie **7** est usagée et qu'il faut la remplacer. A noter, que la batterie **7** peut se décharger rapidement si la température de l'environnement de travail est de moins de 0°C.
- Si l'outil a été rangé longtemps sans l'avoir utilisé, il est conseillé de ranger la batterie **7**, à température de la pièce ; elle devrait être chargée à 50%.

### Nettoyage de l'outil électrique

Un critère indispensable pour utiliser le l'outil électrique sur le long terme est de le nettoyer régulièrement. Chasser régulièrement les poussières de l'outil électrique en utilisant de l'air comprimé dans chaque trou **3**.

## Services après-vente et d'application

Notre service après-vente répond à vos questions concernant l'entretien et la réparation de votre appareil et de ses pièces de rechange. Des informations sur les centres d'entretien, les schémas des pièces de rechange et les pièces de rechange sont également disponibles à l'adresse suivante: [www.crown-tools.com](http://www.crown-tools.com).

---

## Transport des outils électriques

- Éviter strictement tout impact mécanique sur l'emballage pendant le transport.
- Lors du déchargement / chargement, il est interdit d'utiliser tout type de technologie fonctionnant sur le principe de serrage de l'emballage.

### Batteries Li-Ion

Les batteries Li-Ion utilisées sont soumises aux exigences réglementaires relatives au transport des marchandises dangereuses. L'utilisateur peut donc transporter les batteries par route sans exigences supplémentaires.

Pendant le transport par des tiers (par exemple, une agence de transport aérien ou d'expédition), des exigences particulières relatives à l'emballage et à l'étiquetage doivent être respectées. Pour préparer l'article expédié, il est nécessaire de consulter un expert en matières dangereuses.

Expédier les batteries uniquement lorsque le boîtier n'est pas endommagé. Mettre du ruban adhésif ou cache sur les contacts à fermeture et emballer la batterie de sorte qu'elle ne puisse pas bouger dans l'emballage. Bien vouloir respecter également les réglementations nationales éventuellement plus détaillées.

---

## Protection de l'environnement



**Récupération des matières premières plutôt qu'élimination des déchets.**

Séparer l'outil électrique, les accessoires et l'emballage pour un recyclage écologique.

Nos pièces plastiques ont ainsi été marquées en vue d'un recyclage sélectif des différents matériaux.

Ce manuel d'instructions a été fabriqué à partir d'un papier recyclé blanchi en l'absence de chlore.

**Le fabricant se réserve le droit d'apporter des changements.**

## Specifiche tecniche dell'utensile elettrico

Seghetto alternativo a batteria		CT25003HX-2	CT25003HX-4
Codice utensile elettrico		vedi pagina 10	
Voltaggio	[V]	20 *	20 *
Numero di corse a vuoto	[min <sup>-1</sup> ]	700-3000	700-3000
Tipo di batteria		Li-Ion	Li-Ion
Tempo di ricarica della batteria	[min]	60	60
Potenza della batteria	[Ah]	2	4
Lunghezza corsa della lama	[mm] [pollici]	26 1-1/32"	26 1-1/32"
Pendolo		•	•
Angolo max. del corpo (sinistra / destra)		45°/45°	45°/45°
Abilità max. di taglio:			
- legno	[mm] [pollici]	85 3-11/32"	85 3-11/32"
- alluminio	[mm] [pollici]	20 25/32"	20 25/32"
- acciaio	[mm] [pollici]	10 25/64"	10 25/64"
Peso	[kg] [lb]	2,49 5.49	2,8 6.17
Classe di sicurezza		III	III
Pressione sonora	[dB(A)]	87	87
Potenza acustica	[dB(A)]	98,5	98,5
Vibrazione ponderata	[m/s <sup>2</sup> ]	3,5	3,5

\* La tensione massima iniziale della batteria (misurata senza carico di lavoro) è 20 Volt. La tensione nominale è 18 Volt.

### Rumore informazioni



Indossare sempre le cuffie di protezione se la pressione sonora supera gli 85 dB(A).

EN 62841-1:2015,  
EN 62841-2-11:2016,  
EN 55014-1:2017,  
EN 55014-2:2015.

Responsabile  
della Certificazione

Wu Cunzhen

### CE Dichiarazione di conformità

Dichiariamo sotto la nostra piena responsabilità che il prodotto descritto nella sezione "Specifiche tecniche dell'utensile elettrico" e conforme a tutte le disposizioni pertinenti delle Direttive 2006/42/EC e alle relative modifiche, nonché alle seguenti Normative:

Merit Link International AG  
Stabio, Svizzera, 30.08.2019



**ATTENZIONE - Per ridurre il rischio di lesioni, l'operatore deve leggere il manuale di istruzioni!**

## Regole generali di sicurezza



**ATTENZIONE!** Leggere tutte le avvertenze di sicurezza, le istruzioni, le illustrazioni e le specifiche fornite con questo elettroutensile. La mancata osservanza

delle avvertenze e delle istruzioni può causare scosse elettriche, incendi e / o lesioni gravi.

**Conservare tutte le avvertenze e le istruzioni per riferimenti futuri.**

Il termine "utensile elettrico" nelle avvertenze si riferisce all'utensile elettrico alimentato dalla rete (via cavo) o alimentato a batteria (senza cavo).

### Sicurezza dell'area di lavoro

- **Mantenere l'area di lavoro pulita e ben illuminata.** Zone in disordine e buie favoriscono gli incidenti.
- **Non utilizzare utensili elettrici in zone con atmosfere esplosive, come ad esempio in presenza di liquidi infiammabili, gas o polveri.** Gli utensili creano scintille che possono incendiare la polvere od i fumi.
- **Tenere i bambini e gli astanti lontano dalla zona di lavoro durante l'uso di un utensile elettrico.** Le distrazioni possono far perdere il controllo.

### Sicurezza elettrica

- **Le spine dell'utensile elettrico devono corrispondere alle prese. Non modificare mai la spina in nessun modo. Non usare adattatori spina con utensili elettrici con messa a terra (collegamento di massa).** Le spine non modificate e corrispondenti prese elettriche riducono il rischio di scosse elettriche.
- **Evitare il contatto del corpo con superfici collegate a terra o a massa, come tubi, radiatori, frigoriferi, ecc.** C'è un maggior rischio di scossa elettrica, se il vostro corpo viene in contatto con collegamenti a terra o a massa.
- **Non esporre gli utensili elettrici alla pioggia o all'umidità.** Se entra dell'acqua nell'utensile elettrico aumenta il rischio di scosse elettriche.
- **Non rovinare il filo elettrico. Non utilizzare mai il filo per trasportare, tirare o scollegare l'utensile elettrico. Tenere il filo lontano da calore, olio, spigoli vivi o parti in movimento.** Cavi danneggiati o aggrovigliati aumentano il rischio di scosse elettriche.
- **Quando un utensile elettrico è usato all'aperto, utilizzare una prolunga adatta all'uso esterno.** Se si usa un filo adatto per uso all'esterno si riduce il rischio di scosse elettriche.
- **Se non si può evitare di usare un utensile elettrico in un luogo umido, utilizzare un dispositivo di protezione a corrente residua (RCD).** L'uso di un dispositivo di protezione a corrente residua (RCD) riduce il rischio di scosse elettriche. **NOTA!** Il termine "dispositivo di protezione a corrente residua (RCD)" può essere sostituito dal termine "interruttore di circuito salvavita (GFCI)" o "interruttore differenziale (ELCB)".
- **Attenzione!** Non toccare mai le superfici metalliche esposte del riduttore, scudo, e così via poiché il contatto con superfici metalliche interferisce con l'onda elettromagnetica, provocando potenziali lesioni o incidenti.

## Sicurezza personale

- **Stare all'erta, guardare quello che si sta facendo e usare il buon senso quando si usa un utensile elettrico. Non utilizzare un utensile elettrico quando si è stanchi o sotto l'influenza di droghe, alcol o medicinali.** Un momento di disattenzione durante l'uso di utensili elettrici può provocare gravi lesioni personali.
- **Usare i dispositivi di protezione individuali. Indossare sempre occhiali protettivi.** Equipaggiamenti protettivi, come mascherina antipolvere, scarpe di sicurezza antiscivolo, casco di sicurezza o protezione per l'udito utilizzati in condizioni appropriate, riducono il rischio di lesioni personali.
- **Prevenire gli avviamenti accidentali. Assicurarsi che l'interruttore sia in posizione off prima di collegare la fonte di alimentazione e / o il gruppo batterie, quando si prende in mano o si trasporta l'utensile.** Trasportare gli utensili elettrici tenendo le dita sull'interruttore oppure alimentare gli utensili con l'interruttore acceso favorisce il verificarsi di incidenti.
- **Rimuovere qualsiasi chiave di regolazione o chiave inglese prima di accendere l'utensile elettrico.** Una chiave inglese o una chiave rimasta attaccata ad un componente in rotazione dell'utensile elettrico può causare lesioni personali.
- **Mantenere una posizione stabile. Mantenere sempre una posizione dei piedi e un bilanciamento corretti.** Ciò consente di controllare meglio l'utensile elettrico in situazioni impreviste.
- **Vestirsi adeguatamente. Non indossare abiti larghi né gioielli. Tenere capelli, indumenti e guanti lontano dai componenti in movimento.** Vestiti larghi, gioielli o capelli lunghi possono impigliarsi nei componenti in movimento.
- **Se è possibile collegare dispositivi per l'aspirazione e la raccolta delle polveri; assicurarsi che questi siano collegati ed utilizzati correttamente.** L'utilizzo di un aspirapolvere può ridurre i rischi connessi alle polveri.
- **Non permettere che la familiarità acquisita con l'uso frequente di utensili diventi un rilassamento nell'ignorare principi di sicurezza dell'utensile.** Un'azione negligente può causare gravi lesioni in una frazione di secondo.
- **Attenzione!** Gli utensili elettrici possono produrre un campo elettromagnetico durante il funzionamento. Questo campo non può in alcune circostanze interferire con impianti medici attivi o passivi. Per ridurre il rischio di lesioni gravi o mortali, si raccomanda alle persone con impianti medici di consultare il proprio medico e il produttore dell'impianto medico prima di utilizzare questo utensile elettrico.

### Uso e manutenzione di un utensile elettrico

- **Le persone con attitudini psicofisiche o mentali ridotte così come anche i bambini non possono usare l'utensile elettrico, se non sotto la supervisione o istruiti da una persona responsabile della loro sicurezza circa l'uso dell'utensile elettrico.**
- **Non forzare l'utensile elettrico. Utilizzare l'utensile elettrico adatto per l'uso che se ne vuol fare.** L'utensile elettrico corretto farà il lavoro meglio ed in modo più sicuro alla velocità per la quale è stato progettato.

• **Non usare l'utensile elettrico se l'interruttore non è in grado di accenderlo e spegnerlo.** Qualsiasi utensile elettrico che non possa essere controllato con l'interruttore è pericoloso e deve essere riparato.

• **Staccare la spina dalla presa di corrente e / o batteria dall'utensile elettrico prima di effettuare qualsiasi regolazione, cambiare accessori o riporre utensili elettrici.** Tali misure di sicurezza preventive riducono il rischio di avviare in modo accidentale l'utensile elettrico.

• **Conservare gli utensili elettrici inattivi fuori dalla portata dei bambini e non lasciare che utilizzino l'utensile persone che non hanno familiarità con l'utensile elettrico o con le presenti istruzioni.** Gli utensili elettrici sono pericolosi nelle mani di persone non addestrate.

• **Manutenzione degli utensili elettrici. Controllare che tutte le varie parti siano ben allineate, che le parti mobili siano ben collegate, se ci sono componenti rotti e qualsiasi altra condizione che possa compromettere il funzionamento dell'utensile. Se danneggiato, far riparare l'utensile prima dell'uso.** Molti incidenti sono causati da utensili elettrici su cui non è stata effettuata una corretta manutenzione.

• **Mantenere affilati e puliti gli utensili da taglio.** Quando un utensile da taglio è sottoposto a regolare manutenzione ed ha i bordi da taglio ben affilati, è meno probabile che possa grippare ed è più facile da controllare.

• **Utilizzare l'utensile elettrico, gli accessori, attrezzi, ecc in conformità alle presenti istruzioni, tenendo conto delle condizioni di lavoro e il lavoro da eseguire.** Usare l'utensile elettrico per operazioni diverse da quelle previste potrebbero provocare una situazione pericolosa.

• **Mantenere le maniglie e le superfici di presa asciutte, pulite e prive di olio e grasso.** Maniglie e impugnature sdruciolevoli non consentono una manipolazione sicura e il controllo dell'utensile in situazioni impreviste.

• Si noti che quando si utilizza un utensile elettrico, si prega di tenere l'impugnatura supplementare correttamente, che è utile per mantenere il controllo dell'utensile elettrico. Pertanto, la corretta tenuta può ridurre il rischio di incidenti o infortuni.

## Utilizzo e manutenzione della batteria

• **Ricaricare la batteria esclusivamente con il caricatore specificato dal produttore.** Un caricatore adatto per un tipo di batteria può esporre al rischio d'incendio se usato con una batteria diversa.

• **Utilizzare utensili elettrici con gruppi batteria specificatamente designati.** L'utilizzo di eventuali altri gruppi batteria può creare un rischio di lesione e incendio.

• **Quando il gruppo batteria non è in uso, tenere lontano da altri oggetti metallici, come graffette, monete, chiavi, chiodi, viti o altri piccoli oggetti metallici, che potrebbero effettuare una connessione tra i due terminali.** L'eventuale connessione dei due terminali può causare ustioni o incendi.

• **In condizioni di abuso della batteria, del liquido potrebbe fuoriuscire; evitare il contatto. In caso di accidentale contatto con il liquido, sciacquare con acqua. Se il liquido viene in contatto con gli occhi,**

**rivolgersi immediatamente ad un medico.** Il liquido che fuoriesce dalla batteria può causare irritazioni o ustioni.

• **Evitare accensioni involontarie. Assicurarsi che l'interruttore on / off è in posizione off prima di inserire il gruppo batteria.** Trasportare l'utensile elettrico con il dito sull'interruttore on / off o inserire il gruppo batteria in utensili elettrici quando l'interruttore è su on può causare incidenti.

• **Non aprire la batteria.** Pericolo di corto circuito.

• **Possono essere emessi dei vapori in caso di danno o uso improprio della batteria. Aerare l'ambiente e consultare il medico in caso di disturbi.** I vapori possono irritare le vie respiratorie.

• **Quando la batteria è difettosa del liquido potrebbe fuoriuscire e venire a contatto con i componenti adiacenti.** Controllare tutte le parti interessate. Pulire queste parti o sostituirle, se necessario.

• **Proteggere la batteria dal calore, per esempio anche dai raggi del sole o fuoco.** C'è pericolo di esplosione.



**ATTENZIONE! Leggere tutte le avvertenze di sicurezza e tutte le istruzioni.**

• **Proteggere il caricabatteria da pioggia e umidità.** La penetrazione di acqua in un caricabatterie aumenta il rischio di folgorazione.

• **Non caricare altre tipi di batterie.** Il caricabatterie è adatto solo per caricare batterie agli ioni di litio entro i limiti della tensione indicata. In caso contrario v'è il pericolo di incendio ed esplosione.

• **Tenere il caricabatteria pulito.** La contaminazione può causare il pericolo di scossa elettrica.

• **Controllare il caricabatteria, il cavo e la spina prima di ogni utilizzo. Non utilizzare il caricabatterie quando vengono rilevati difetti. Non aprite voi stessi il caricabatteria e farlo riparare da personale qualificato usando ricambi originali.** Carica batterie, cavi e spine danneggiati aumentano il rischio di scosse elettriche.

• **Non utilizzare il caricabatteria su superfici facilmente infiammabili (ad esempio, carta, tessuti, ecc.) o in ambienti con presenza di polveri o sostanze combustibili.** Pericolo d'incendio dovuto al surriscaldamento del caricabatteria durante il funzionamento.

## Servizio

• **Far riparare l'utensile elettrico da una persona qualificata utilizzando solo parti di ricambio identiche.** Questo assicurerà che sia mantenuta la sicurezza dell'utensile.

• Seguire le istruzioni per la lubrificazione e la sostituzione degli accessori.

## Avvertenze di sicurezza speciali

Durante un operazione, usare l'utensile elettrico esclusivamente tramite le impugnature con isolante, poiché l'accessorio da taglio potrebbe venire a contatto con fili nascosti. Gli accessori da taglio che entrano in contatto con un filo elettrico potrebbero esporre le parti metalliche dell'utensile causando all'operatore una scossa elettrica.

## Linee guida di sicurezza durante il funzionamento dell'utensile elettrico

- Fissare il pezzo in lavorazione. Utilizzare un dispositivo di fissaggio o una morsa per fissare in sicurezza e per tenere fermo il pezzo da lavorare.
- Prendere le misure di sicurezza necessarie e appropriate quando polveri nocive, infiammabili o esplosive sono prodotte durante la lavorazione. Ad esempio, la polvere che può provocare il cancro viene prodotta durante la lavorazione. Utilizzare dispositivi raccogli polvere e trucioli ed indossare una mascherina di protezione contro la polvere sul lavoro.
- Mantenere il posto di lavoro pulito ed in ordine. Michiare materiali sarebbe estremamente pericoloso. La polvere leggera metallica brucia ed esplose molto facilmente.
- Non lavorare materiali contenenti amianto. L'amianto è una sostanza cancerogena.
- Posare l'utensile elettrico quando la lama si è completamente fermata.
- Tenere le mani lontane dalla zona di taglio. Le mani non devono tenere la parte inferiore del pezzo da lavorare. La tua mano rischierebbe di essere tagliata quando tocca la lama.
- Prima di tutto avviare l'utensile elettrico e poi appoggiare l'utensile elettrico sul pezzo da lavorare. Se la lama si blocca nel pezzo da lavorare, l'utensile elettrico potrebbe rimbalzare all'indietro.
- Attenzione: la piastra di base deve appoggiarsi al pezzo da lavorare durante il taglio. Se la lama viene piegata, si potrebbe rompere e provocare un rimbalzo all'indietro dell'utensile elettrico.
- Interrompere l'elettricità dell'utensile elettrico quando il lavoro è terminato e riporre la lama quando l'utensile elettrico si è completamente fermato. L'utensile elettrico non rimbalza all'indietro seguendo questo metodo e potete posarlo in sicurezza.
- Utilizzare lame che sono solo integre e prive di spaccature. Lame piegate o smussate si rompono facilmente e possono causare un rimbalzo indietro dell'utensile elettrico.
- Dopo che l'utensile elettrico è stato spento, non muovere la lama usando la pressione laterale. La lama si danneggerebbe o rompere e provocare in seguito un rimbalzo all'indietro.
- Utilizzare un rilevatore appropriato per trovare linee elettriche o tubature, nella zona da lavorare e chiedere all'organizzazione costruzioni locale per assistenza, se necessario. Se un cavo elettrico è accidentalmente tagliato durante la lavorazione, potrebbe causare incendi disastrosi e scosse elettriche. Un tubo del gas danneggiato potrebbe esplodere. Se un tubo dell'acqua viene tagliato accidentalmente, provocherebbe danni a proprietà e scosse elettriche per l'operatore.
- Fissare rigidamente la lama nell'apposito alloggiamento. Controllare che il fissaggio sia esatto.
- Prima di iniziare ad operare, rimuovere qualsiasi oggetto di material vicino al material da lavorare (chiodi, viti, cinghie, ecc.).
- Evitare di spegnere il motore quando è sotto carico.
- In caso di guasto all'alimentazione durante il processo di lavorazione, girare immediatamente l'interruttore in posizione "Off" spegnendo l'utensile elettrico in

modo da evitare accensioni accidentali del macchinario.

- Dopo che l'apparecchio elettrico è stato spento, la lama potrebbe muoversi meccanicamente ancora per un brevissimo momento, e quindi appoggiare l'apparecchio elettrico su una superficie solo quando la lama è completamente ferma.
- La lama diventa abbastanza calda durante l'operazione, e quindi non toccare la lama fino a che si è raffreddata.







**Attenzione: le sostanze chimiche contenute in polveri generata nella levigatura, taglio, sega, molatura, foratura e altre attività di costruzione industriale può provocare il cancro, deficit congenito o essere dannoso per la fertilità.** L'ione di alcune sostanze chimiche deve essere:

- prima di qualsiasi servizio di riparazione e sostituzione sull'utensile elettrico, la spina deve essere estratta prima di tutto;
- i due ossido di silice trasparente e altri prodotti per muratura nella parete in mattoni e cemento; il cromo arsenico (CCA) nel legno con trattamento chimico. Il livello di pericolosità di queste sostanze dipende dal grado di frequenza nello svolgimento di tali lavori. Se si vuole ridurre il contatto con queste sostanze chimiche, si prega di lavorare in luoghi ventilati e si devono utilizzare apparecchi con certificati di sicurezza (come la maschera anti-polvere progettata con filtri per polveri sottili).

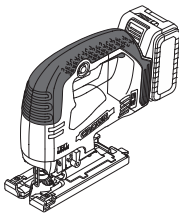
## Simboli usati nel manuale

I simboli qui di seguito sono usati nel manuale di istruzioni, si prega di ricordare il loro significato. Una corretta interpretazione dei simboli consentirà un uso corretto e sicuro dell'apparecchio.

Simbolo	Significato
	<b>Seghetto alternativo a batteria</b> Sezioni marcate in grigio - impugnatura morbida (con superficie isolata).
	<b>Adesivo numero di serie:</b> CT ... - modello; XX - data di fabbricazione; XXXXXXX - numero di serie.
	Motore senza spazzole.
	Leggi tutte le norme di sicurezza e le istruzioni.



Simbolo	Significato
	Indossare occhiali di sicurezza.
	Indossare protezioni per le orecchie.
	Indossare una mascherina antipolvere.
	Non far riscaldare la batteria con temperatura superiore a 45°C. Proteggere dall'esposizione prolungata ai raggi solari.
	Non gettare la batteria in un contenitore di rifiuti domestici.
	Non gettare la batteria nel fuoco.
	Proteggere la batteria dalla pioggia.
	Tempo di ricarica per la batteria.
	Senso del movimento.
	Senso di rotazione.
	Bloccato.
	Sbloccato.
III	Protezione.
CE	Un segno che certifica che il prodotto è conforme ai requisiti essenziali delle direttive UE e gli standard armonizzati a livello comunitario.
	Attenzione. Importante.

Simbolo	Significato
	Informazioni utili.
	Indossare guanti protettivi.
	Movimento pendolo off.
	Movimento pendolo, prima fase.
	Movimento pendolo, seconda fase.
	Movimento pendolo, terza fase.
	Lama T - gambo.
	Non smaltire l'apparecchio in un contenitore per rifiuti domestici.

## Designazione utensile elettrico

Seghetti alternativi a batteria sono utilizzati per il taglio di legni, plastiche, alluminio ed altri tipi di material (consultare le linee guida per quanto riguarda l'uso delle lame). La traiettoria del taglio può essere dritta o curva; l'opzione di inclinare il telaio permette di effettuare tagli angolari.

## Componenti dell'utensile elettrico

- 1 Interruttore on / off
- 2 Pulsante blocco-off
- 3 Bocche di ventilazione
- 4 Blocco batteria \*
- 5 Spie che indicano stato carica della batteria \*
- 6 Pulsante controllo stato carica della batteria \*
- 7 Batteria \*
- 8 Copertura di protezione
- 9 Luce LED
- 10 Protezione contatto
- 11 Alloggiamento lama
- 12 Guida rullo
- 13 Leva per regolazione corsa pendolo
- 14 Piastra base
- 15 Rivestimento in plastica \*
- 16 Rotella selezione velocità della corsa
- 17 Chiave a brugola \*
- 18 Lama \*

- 19 Caricabatteria \*
- 20 Etichetta caricabatteria \*
- 21 Spia (rossa) \*
- 22 Spia (verde) \*
- 23 Bullone montaggio base piastra
- 24 Scala regolazione

\* Optional

**Non tutti gli accessori illustrati o descritti fanno parte della dotazione standard.**

## Installazione e regolazione elementi dell'utensile elettrico

**Prima di effettuare qualsiasi lavoro sull'elettro-utensile rimuovere la batteria 7.**



**Il montaggio / smontaggio / impostazione di alcuni elementi sono simili per tutti gli apparecchi elettrici, in questo caso i modelli specifici non sono indicati nell'illustrazione.**

**Inserimento / sostituzione della lama (vedi fig. 1)**



**Dopo un lungo uso della lama 18 questa potrebbe diventare molto calda ed i bordi taglienti potrebbero ferire chi la maneggia, quindi si consiglia sempre l'uso di guanti protettivi durante l'inserimento / sostituzione della lama 18.**

**Attenzione: osservare le seguenti regole durante l'inserimento della lama 18:**

- i denti della lama 18 devono essere rivolti in avanti;
  - le ganasce sul gambo della lama 18 devono poggiare sull'alloggiamento della lama 11;
  - la lama 18 deve essere adatta in misura alla cavità della guida rullo 12.
- Spostare il coperchio protettivo 8 come mostrato in fig. 1.1 (questo movimento sbloccherà il meccanismo di bloccaggio del supporto 11 della sega e consente di inserire / sostituire la lama della sega 18).
  - Inserire / sostituire la lama della sega 18 (vedi fig. 1.2).
  - Spostare il coperchio protettivo 8 come mostrato in fig. 1.3 (questo movimento bloccherà il meccanismo di bloccaggio del supporto 11 della sega).

**Installazione e rimozione del rivestimento in plastica (vedi fig. 2)**

Fig. 2 mostra operazioni di assemblaggio / smontaggio rivestimento di plastica 15.

## Procedura per ricaricare la batteria dell'utensile elettrico

**Funzionamento iniziale dell'utensile elettrico**

**L'apparecchio elettrico e' fornito con la batteria 7 parzialmente caricata. Prima di farla funzionare per la prima volta, la batteria 7 deve essere completamente caricata.**

## Procedura per la ricarica (vedi fig. 3, 6)

- Premere il pulsante blocco batteria 4 e rimuovere la batteria 7 (vedi fig. 3.1, 6.1).
- Connettere il caricatore 19 dalla rete elettrica.
- Inserire la batteria 7 sul caricatore 19 (vedi fig. 3.2, 6.2).
- Disconnettere il caricatore 19 dall'alimentatore dopo la ricarica.
- Rimuovere la batteria 7 dal caricatore 19 e montare la batteria 7 sull'apparecchio elettrico (vedi fig. 3.3, 6.3).

## Spie luminose caricatore (vedi fig. 4, 7)

Le spie 21 e 22 del caricabatteria, indicano lo stato di carica della batteria 7. I segnali dati dalle spie 21 e 22 sono mostrati nell'etichetta 20 (vedi fig. 4, 7).

- Fig. 4.1, 7.1 - (l'indicatore verde 22 è acceso, la batteria 7 non è inserita nel caricatore 19) - il caricatore 19 è collegato alla rete di alimentazione (pronto per caricare).
- Fig. 4.2, 7.2 - (l'indicatore verde 22 lampeggia, la batteria 7 è inserita nel caricatore 19) - la batteria 7 viene caricata.
- Fig. 4.3, 7.3 - (l'indicatore verde 22 è acceso, la batteria 7 è inserita nel caricatore 19) - la batteria 7 è completamente carica.
- Fig. 4.4, 7.4 - (l'indicatore rosso 21 è acceso, la batteria 7 è inserita nel caricatore 19) - il processo di carica della batteria 7 viene interrotto a causa di temperature inadeguate. Quando le condizioni di temperatura sono normali, il processo di ricarica riprenderà.
- Fig. 4.5, 7.5 - (l'indicatore rosso 21 lampeggia, la batteria 7 è inserita nel caricatore 19) - il processo di carica della batteria 7 viene interrotto a causa del suo guasto. Sostituire la batteria difettosa 7, il suo ulteriore utilizzo è vietato.



**E' normale, che durante l'operazione di carica della batteria 7 il caricabatteria 19 diventi caldo.**

## Accensione / spegnimento dell'utensile elettrico

**Accensione:**

Per accendere l'utensile elettrico, premere il pulsante di bloccaggio 2 e tenendolo premuto in posizione, premere il pulsante di accensione 1.

**Spegnimento:**

Per spegnere l'utensile elettrico, rilasciare il bottone di accensione 1.

## Caratteristiche dell'utensile elettrico

**Motore senza spazzole**

Utensile con motore senza spazzole che fornisce i seguenti vantaggi (a confronto con quelli che hanno il motore a spazzola):

- alta affidabilità dovuta alla mancanza di parti di rivestimento (spazzole a carbone, commutatore);
- maggiore durata con una singola ricarica;
- design compatto e peso leggero.

## Protezione temperatura

Il sistema di protezione temperatura permette di disattivare automaticamente l'apparecchio elettrico nel caso di carico eccessivo o quando la temperatura della batteria 7 eccede i 70°C. Il sistema garantisce la protezione dell'apparecchio elettrico da danni in caso di mancato rispetto delle condizioni di funzionamento.

## Protezione per evitare che le batterie si scarichino eccessivamente

La batteria 7 è protetta dal sistema di sicurezza che evita che si scarichi in profondità. Qualora dovesse scaricarsi completamente, l'elettrotensile si spegnerà automaticamente. **Attenzione: non tentare di accendere l'elettrotensile quando il sistema di protezione è attivato, la batteria 7 potrebbe esserne danneggiata.**

## Indicatori dello stato di carica della batteria (vedi fig. 5, 8)

Premendo il pulsante 6 le spie 5 mostrano lo stato di carica della batteria 7 (vedi fig. 5, 8).

## Protezione dal surriscaldamento

Il sistema di protezione da surriscaldamento del motore spegne automaticamente l'elettrotensile in caso di surriscaldamento. In questa situazione, lasciar raffreddare l'elettrotensile prima di riaccenderlo.

## Protezione dal sovraccarico

Il sistema di protezione da sovraccarico del motore spegne automaticamente l'elettrotensile quando viene azionato in modo tale da indurre corrente eccessiva.

## Avviamento progressivo

L'avvio graduale consente di avviare in modo regolare gli elettrotensili: la lama della sega 18 viene sollevata gradualmente senza strappi e contraccolpi; al momento della commutazione non viene imposto alcun carico simile a un salto.

## Fase d'interruzione

L'interruzione graduale arresta la lama della sega 18 entro 2 secondi dallo spegnimento dell'elettrotensile.

## Selezione velocità corsa

Utilizzando la rotella per la selezione della velocità corsa 16 si può scegliere il numero necessario di corsa della lama 18 (anche durante il funzionamento dell'apparecchio elettrico).

- Per accendere l'utensile elettrico, premere il pulsante di bloccaggio 2 e tenendolo premuto in posizione, premere il pulsante di accensione 1.
- Spostando la rotella selezione velocità corsa 16, selezionare il numero necessario di corsa della lama 18.

- **1-2 (velocità corsa bassa)** - utilizzarla durante il taglio di materiali duri e solidi (leghe libere di acciaio, metalli non ferrosi e simili leghe, ecc.);

- **3-4 (velocità corsa media)** - utilizzarla durante il taglio di materiali non tanto duri (plastica, compensato, truciolati, legno duro, ecc.);
- **5-6 (velocità corsa alta)** - utilizzarla durante il taglio di materiali morbidi (legno morbido, materiali isolanti, ecc.).



**Dopo avere selezionato il numero necessario di velocità corsa della lama 18 si consiglia di effettuare un taglio di prova su un pezzo di scarto dello stesso materiale da lavorare o su una parte di non utilizzo.**

Quando operate con il vostro apparecchio elettrico ad una velocità bassa per un lungo periodo, dovete farlo raffreddare per almeno 3 minuti. Per fare questo, dovete selezionare una velocità corsa alta e lasciare l'apparecchio acceso con carico a vuoto.

## Selezione indice pendolo

L'indice del pendolo facilita un regime ottimale di taglio (velocità alimentazione, l'aspetto del taglio, ecc.) per il materiale elaborato.

Con ogni movimento verso il basso la lama 18 è guidata via dalla parte neutra migliorando il rilascio delle segature, riducendo il surriscaldamento ed aumentando la vita operativa della lama 18. Inoltre, la riduzione della forza imposta permette all'utilizzatore di operare senza stancarsi.

Il grado indice del pendolo può essere cambiato durante le varie operazioni. La leva per selezionare l'indice del pendolo 13 permette di scegliere tra quattro passi:



Passo 0:  
il pendolo è inattivo;



Passo I:  
bassa azione del pendolo;



Passo II:  
Media azione del pendolo;



Passo III:  
Larga azione del pendolo.

## Si consiglia di considerare le seguenti raccomandazioni quando si seleziona il grado indice del pendolo:

- quando il bordo del taglio deve essere esatto e pulito, selezionare un indice di pendolo basso o lasciare l'opzione pendolo inattivo;
- inattivare il pendolo quando si opera su materiali sottili (lamiere, fogli di plastica, ecc.) o duri (acciaio leghe libere, metalli non ferrosi, ecc.);
- quando si tagliano materiali morbidi (legno morbido, ecc.) selezionare un indice pendolo alto; aumentare la velocità di operazione, anche se questo potrebbe ridurre la qualità del taglio effettuato.



**Dopo aver selezionato l'indice pendolo, si consiglia di effettuare dei tagli prova usando materiali di scarto o parti di non utilizzo (pezzi di scarto fatti dello stesso materiali su cui si deve operare).**

## Luce LED

Quando l'interruttore on / off **1** e' premuto, la luce LED **9** si accende automaticamente consentendo di eseguire lavori in condizioni di scarsa illuminazione.

## Sistema soffiaggio polvere

Quando l'interruttore on / off **1** viene premuto, il sistema di aspirazione della polvere si attiva automaticamente e consente una visione nitida della linea di taglio.

## Rivestimento in plastica

Il rivestimento in plastica **15** della piastra base **14** impedisce di danneggiare la superficie del pezzo trattato.

## Protezione contro contatto con la lama

La protezione di contatto **10** previene il contatto accidentale con la lama **18** ed aumenta la sicurezza della prestazione lavorativa.

## Raccomandazioni sull'uso dell'utensile elettrico

### Selezione della lama



**Le lame 18 del tipo T possono essere usate con tutti i modelli di seghetti alternativi.**

Prima di iniziare ad operare, selezionare il tipo di lama appropriata **18** che sia di giusta corrispondenza con il materiale da tagliare, regime di taglio e la qualità del bordo del taglio. La descrizione e designazione della lama sono stampati sulla confezione; si possono richiedere ulteriori informazioni direttamente al venditore.

### Linee guide generali per il taglio



**Fare una prova di taglio usando un pezzo di scarto (stesso materiale del prodotto da lavorare) per assicurarsi che la lama 18, la velocità di taglio ed il rateo del pendolo siano stati selezionati appropriatamente.**

- Assicurarsi che la parte da lavorare sia fermamente bloccata and che non vi siano alcun parti metalliche (chiodi, viti, ecc.).
- Accendere l'apparecchio elettrico prima che lama **18** entra in contatto con la parte da operare. Non usare una forza extra; l'operazione richiede il suo tempo. Una forza extra non velocizza l'operatività ma sovraccaricherà l'utensile.
- Quando i denti della lama **18** sono troppo larghi per la parte da operare (eccessiva vibrazione, spaccatura e scheggiatura della superficie su qui si lavora sono indice che i denti sono troppo larghi), spegnere l'apparecchio elettrico immediatamente e sostituire la lama **18** con una lama appropriata.
- Se la lama **18** si inceppa durante l'operazione, spegnere l'apparecchio elettrico immediatamente e provare ad espandere il taglio, e con accuratezza rimuovere la lama **18** dal taglio che si sta effettuando.

- Dopo che il taglio e' finito, prima di tutto spegnere l'apparecchio elettrico e solo dopo rimuovere la lama **18** dal taglio effettuato.



**Quando si tagliano alcuni materiali (come metalli), la lama 18 potrebbe surriscaldarsi eccessivamente, quindi si consiglia di far uso di prodotti raffreddanti o lubrificanti che verranno applicati nel punto in cui la lama 18 entra a contatto con la parte da operare.**

### Taglio a tuffo (vedi fig. 9)



**Il taglio a tuffo può essere usato solo quando si ritaglia materiali morbidi, come legno, cartongesso, ecc. Questa tecnica di operazione facilita il taglio di fori senza l'uso di trapani la lama 18 taglia direttamente attraverso la parte da operare. Questa tecnica richiede certe abilità e può essere applicata utilizzando lame corte 18.**

- Posizionare l'apparecchio elettrico sul bordo frontale della piastra base **14** (vedi fig. 9) ed accenderlo. Lentamente immergere la lama nella parte da operare **18** premendo l'apparecchio elettrico sulla parte da operare.
- Una volta che la lama **18** taglia attraverso la parte da operare, riportare l'apparecchio elettrico nella sua normale posizione di operazione e continuare a tagliare lungo la linea marcata.

### Segare in parallelo (vedi fig. 10)

È possibile segare lungo il bordo dritto esistente e tagliare barre dritte della stessa larghezza (vedi fig. 10).

Questi risultati possono essere raggiunti collegando una tavola a un pezzo da lavorare con morsetti a vite e utilizzando questa tavola come limite di arresto secondario. Segare spostando l'elettrotutensile lungo il limite di arresto tenendo premuto il lato della piastra di base **14** sul lato della tavola (vedi fig. 10).

### Regolazione angolo di taglio (vedi fig. 11-12)

Il disegno dell'apparecchio elettrico facilita l'operazione nei tagli angolari inclinando l'intero apparecchio elettrico. La piastra base **14** dell'apparecchio elettrico riporta una scala **24** che marca gli angoli che l'apparecchio elettrico può raggiungere (il passo e' di 15°). Se vi sono altri strumenti di misurazione si può inclinare l'apparecchio elettrico in qualsiasi angolazione (entro i limiti specificati nella tabella dati tecnici).

- Utilizzare la chiave Allen **17** per allentare il bullone **23** (vedi fig. 11).
- Spostare il piatto base **14** in avanti (a seconda dell'angolo dell'involucro esterno precedentemente installato) e selezionare l'angolo dell'involucro esterno desiderato utilizzando le istruzioni della scala **24** o quelle dello strumento di misurazione aggiuntivo (vedi fig. 12).
- Utilizzare la chiave Allen **17** per allentare il bullone **23**.
- Procedere con il taglio come descritto sopra.

---

## Manutenzione dell'utensile elettrico / misure preventive

Prima di effettuare qualsiasi lavoro sull'elettro-utensile rimuovere la batteria 7.

### Istruzioni manutenzione batteria

- Caricare dovutamente la batteria 7 prima che sia completamente scarica. Interrompere l'operazione in bassa potenza e caricarla immediatamente.
- Non caricare ulteriormente se la batteria 7 è già completamente carica; questo provoca la diminuzione della vita della batteria.
- Carica la batteria 7 ad una temperatura compresa tra 10°C e 40°C (50°F e 104°F).
- Caricare la batteria 7 ogni 6 mesi se non usata per lunghi periodi.
- Rimpiazzare le batterie scariche per tempo. Un declino di performance o un accorciamento della durata massima d'utilizzo indica l'invecchiamento della batteria 7 e la necessità di rimpiazzarla. Si dovrebbe tenere conto che la batteria 7 può durare meno se si opera a temperature inferiori agli 0°C.
- Nel caso in cui l'apparecchio elettrico non è usato per un lungo periodo, si consiglia di conservare la batteria 7 a temperatura ambiente, con un livello di carica al 50%.

### Pulitura dell'utensile elettrico

Una condizione indispensabile per un uso sicuro e a lungo termine dell'utensile elettrico è quella di tenerlo pulito. Passare dunque con regolarità sull'utensile elettrico dell'aria compressa attraverso i fori dell'aria 3.

### Servizio post-vendita e application service

Il nostro servizio post-vendita risponde alle vostre domande riguardanti la manutenzione e la riparazione del prodotto, così come parti di ricambio. Informazioni su centri di servizio, schemi delle parti e informa-

zioni su parti di ricambio possono essere trovate a: [www.crown-tools.com](http://www.crown-tools.com).

---

## Trasporto degli apparecchi elettrici

- Categorievolmente non far cadere alcun oggetto sulla confezione durante il trasporto.
- Durante lo scarico / carico, non si possono utilizzare qualsiasi tipo di tecnologia che funziona sul principio bloccaggio imballaggi.

### Batterie al Li-Ion

Le batterie al Li-Ion disponibili sono soggette alla Legislazione requisiti Merci Pericolose. L'utente può trasportare le batterie su strada senza ulteriori requisiti. Quando trasportate da terzi (es: trasporto aereo o agenzia spedizioni), devono essere osservati dei requisiti speciali per quanto riguarda l'imballaggio e l'etichettatura. E' richiesto la consultazione da parte di un esperto in materiali pericolosi, nella preparazione del prodotto per la spedizione.

Le batterie possono essere trasportate solo se il contenitore è intatto. Mettere del nastro o mascherare i contatti aperti e imballare la batteria in modo che non possa muoversi all'interno della confezione. Si prega di osservare anche le eventuali norme nazionali più dettagliate.

---

## Protezione dell'ambiente



**Riciclare la materia prima invece di buttarla.**

L'utensile elettrico, accessori e imballaggio devono essere selezionati per essere riciclati nel rispetto dell'ambiente.

Le parti in plastica sono contrassegnate per la raccolta differenziata.

Queste istruzioni sono stampate su carta riciclata prodotta senza cloro.

Il produttore si riserva il diritto di apportare modifiche.

Italiano

## Especificaciones de la herramienta eléctrica

Sierra de corte vertical inalámbrica		CT25003HX-2	CT25003HX-4
Código de la herramienta eléctrica		consulte las página 10	
Tensión de la batería	[V]	20 *	20 *
Cantidad de carreras en vacío	[min <sup>-1</sup> ]	700-3000	700-3000
Tipo de batería		Li-Ion	Li-Ion
Tiempo de carga de la batería	[min]	60	60
Capacidad de la batería	[Ah]	2	4
Longitud de golpe de la hoja de sierra	[mm]	26	26
	[pulgadas]	1-1/32"	1-1/32"
Péndulo		•	•
Angularidad máxima del cuerpo (izquierda / derecha)		45°/45°	45°/45°
Capacidad de corte máxima:			
- madera	[mm]	85	85
	[pulgadas]	3-11/32"	3-11/32"
- aluminio	[mm]	20	20
	[pulgadas]	25/32"	25/32"
- acero	[mm]	10	10
	[pulgadas]	25/64"	25/64"
Peso	[kg]	2,49	2,8
	[lb]	5,49	6,17
Clases de protección		III	III
Presión acústica	[dB(A)]	87	87
Potencia acústica	[dB(A)]	98,5	98,5
Vibración ponderada	[m/s <sup>2</sup> ]	3,5	3,5

\* La tensión inicial máxima de la batería (medida sin carga de trabajo) es de 20 Voltios. La tensión nominal es de 18 Voltios.

### Información sobre ruidos



Tome medidas adecuadas para proteger sus oídos cuando la presión acústica exceda el valor de 85 dB(A).

EN 62841-1:2015,  
EN 62841-2-11:2016,  
EN 55014-1:2017,  
EN 55014-2:2015.

Gerente de  
certificación

Wu Cunzhen

### CE Declaración de conformidad

Declaramos bajo nuestra exclusiva responsabilidad, que el producto descrito en los "Especificaciones de la herramienta eléctrica" cumple con todas las disposiciones correspondientes de las directivas 2006/42/EC inclusive sus modificaciones y esta en conformidad con las siguientes normas:

Merit Link International AG  
Stabio, Suiza, 30.08.2019



**ADVERTENCIA - ¡Para reducir el riesgo de lesiones, el usuario debe leer el manual de instrucciones!**

Español

## Reglas de seguridad generales



**¡ADVERTENCIA!** Lea todas las advertencias de seguridad, las instrucciones y especificaciones suministrados con esta herramienta eléctrica. El incumplimiento de las advertencias e instrucciones puede provocar una descarga eléctrica, incendio y / o lesiones graves.

Conserve todas las advertencias e instrucciones para referencia en el futuro.

El término "herramienta eléctrica" en las advertencias se refiere a su herramienta eléctrica accionada por la red eléctrica (con cable) o a una herramienta eléctrica accionada por batería (inalámbrica).

### Seguridad en el área de trabajo

- **Mantenga el área de trabajo limpia y bien iluminada.** Las áreas desordenadas u oscuras dan lugar a accidentes.
- **No utilice herramientas eléctricas en atmósferas explosivas, como en presencia de líquidos inflamables, gases o polvo.** Las herramientas eléctricas crean chispas que pueden encender el polvo o los vapores.
- **Mantenga alejados a los niños y espectadores mientras maneja una herramienta eléctrica.** Las distracciones pueden hacer que pierda el control.

### Seguridad frente a la electricidad

- **El enchufe macho de conexión, debe ser conectado solamente a un enchufe hembra de las características técnicas del enchufe macho en materia. Nunca modifique el enchufe de ninguna manera. No utilice enchufes adaptadores con herramientas eléctricas conectadas a tierra.** Los enchufes no modificados y los tomacorrientes correspondientes reducirán el riesgo de descarga eléctrica.
- **Evite el contacto del cuerpo con superficies conectadas a tierra, tales como tuberías, radiadores, estufas y refrigeradores.** Existe un mayor riesgo de descarga eléctrica si su cuerpo tiene descarga a tierra.
- **No exponga las herramientas eléctricas a la lluvia o a condiciones húmedas.** Si entra agua a una herramienta eléctrica aumentará el riesgo de descarga eléctrica.
- **No abuse del cable.** Nunca use el cable para transportar, tirar o desencharfar la herramienta eléctrica. Mantenga el cable alejado de calor, aceite, bordes afilados o partes móviles. Los cables dañados o enredados aumentan el riesgo de descarga eléctrica.
- **Si el cable de alimentación está dañado, debe ser sustituido por el fabricante, por su servicio posventa o por personal cualificado similar con el fin de evitar un peligro.**
- **Cuando utilice una herramienta eléctrica al aire libre, utilice un alargue adecuado para uso en exteriores.** El uso de un cable adecuado para uso en exteriores reduce el riesgo de descarga eléctrica.
- **Si el uso de una herramienta eléctrica en una ubicación húmeda es inevitable, utilice un suministro protegido de dispositivo de corriente residual (RCD).** El uso de un RCD reduce el riesgo de

descarga eléctrica. ¡NOTA! El término "dispositivo de corriente residual (RCD)" puede sustituirse por el término "interruptor de circuito de falla a tierra (GFCI)" o "disyuntor de fuga a tierra (ELCB)".

- **¡Advertencia!** Nunca toque las superficies metálicas expuestas en la caja de velocidades, el protector, etc., porque si se tocan las superficies metálicas se verán afectadas por la onda electromagnética y se causarán lesiones o accidentes potenciales.

### Seguridad personal

- **Manténgase alerta, observe lo que está haciendo y use el sentido común cuando opere una herramienta eléctrica. No use una herramienta eléctrica si está cansado o bajo la influencia de drogas, alcohol o medicamentos.** Un momento de inatención al operar herramientas eléctricas puede producir lesiones personales graves.
- **Use equipo de protección personal. Siempre lleve protección ocular.** Equipos de protección como máscaras antipolvo, zapatos de seguridad antideslizantes, cascos o protección auditiva usados para condiciones apropiadas reducirán las lesiones personales.
- **Evite el arranque involuntario. Asegúrese de que el interruptor esté en la posición de apagado antes de conectar la fuente de alimentación y / o el bloque de baterías, recoger o transportar la herramienta.** Llevar las herramientas eléctricas con el dedo en el interruptor o conectar las herramientas eléctricas con el interruptor en encendido da lugar a accidentes.
- **Saque cualquier llave de ajuste o llave de tuerca antes de encender la herramienta eléctrica.** Si se deja una llave de ajuste o llave de tuercas unida a una parte giratoria de la herramienta eléctrica se pueden producir lesiones personales.
- **No adopte una postura forzada. Mantenga la postura y el equilibrio en todo momento.** Esto permite un mejor control de la herramienta eléctrica en situaciones inesperadas.
- **Use ropa adecuada. No use prendas sueltas o joyas. Mantenga el cabello, la ropa y los guantes alejados de las partes móviles.** La ropa suelta, las joyas o el pelo largo pueden quedar atrapados en las partes móviles.
- **Si se proporcionan dispositivos para la conexión de las instalaciones de extracción y recolección de polvo, asegúrese de que se conecten y utilicen correctamente.** El uso del dispositivo para la recolección de polvo puede reducir los peligros relacionados con el polvo.
- **No deje que la familiaridad obtenida con el uso frecuente de herramientas le permita ser complaciente e ignorar los principios de seguridad de las herramientas.** Una acción descuidada puede causar lesiones graves en una fracción de segundo.
- **¡Advertencia!** Las herramientas eléctricas pueden producir un campo electromagnético durante el funcionamiento. Este campo puede interferir en algunas circunstancias con los implantes médicos activos o pasivos. Para reducir el riesgo de lesiones graves o mortales, recomendamos a las personas con implantes médicos consultar a su médico y al fabricante de implantes médicos antes de operar esta herramienta eléctrica.

## Uso y cuidado de la herramienta eléctrica

- Las personas con aptitudes psicofísicas o mentales disminuidas, así como los niños no pueden operar la herramienta eléctrica, si no son supervisados o instruidos sobre el uso de la herramienta eléctrica por una persona responsable de su seguridad.
- **No fuerce la herramienta eléctrica. Utilice la herramienta eléctrica adecuada para su aplicación.** La herramienta eléctrica correcta hará el trabajo mejor y más seguro a la velocidad para la que fue diseñada.
- **No utilice la herramienta eléctrica si el interruptor no la enciende y apaga.** Cualquier herramienta eléctrica que no pueda ser controlada con el interruptor es peligrosa y debe ser reparada.
- **Desconecte el enchufe de la fuente de alimentación y / o la batería de la herramienta eléctrica antes de realizar cualquier ajuste, cambiar accesorios o guardarla.** Estas medidas preventivas de seguridad reducen el riesgo de arrancar la herramienta accidentalmente.
- **Guarde las herramientas eléctricas inactivas fuera del alcance de los niños y no permita que las personas que no estén familiarizadas con la herramienta eléctrica o estas instrucciones la utilicen.** Las herramientas eléctricas son peligrosas en manos de usuarios inexpertos.
- **Mantenimiento de las herramientas eléctricas** Compruebe si la herramienta está desalineada, si las piezas móviles están atascadas, si hay piezas rotas o cualquier otra condición que pueda afectar el funcionamiento de la herramienta eléctrica. Si está dañada, haga reparar la herramienta eléctrica antes de usarla. Muchos accidentes son causados por el mantenimiento deficiente de las herramientas eléctricas.
- **Mantenga las herramientas de corte, afiladas y limpias.** Las herramientas de corte adecuadamente mantenidas con bordes afilados son menos propensas a empastarse y más fáciles de controlar.
- **Utilice la herramienta eléctrica, los accesorios y las brocas de las herramientas, etc., de acuerdo con estas instrucciones, teniendo en cuenta las condiciones de trabajo y el trabajo a realizar.** El uso de la herramienta eléctrica para operaciones diferentes de las previstas podría producir una situación peligrosa.
- **Mantenga las manijas y las superficies de agarre secas, limpias y libres de aceite y grasa.** Las manijas y las superficies de agarre resbaladizas no permiten un manejo y un control seguros de la herramienta en situaciones inesperadas.
- Tenga en cuenta que cuando utilice una herramienta eléctrica debe sostener la manija auxiliar correctamente, esto es útil para controlar la herramienta eléctrica. Por lo tanto, sostenerla de manera adecuada puede reducir el riesgo de accidentes o lesiones.

## Uso y cuidado de la herramienta a batería

- **Recargue sólo con el cargador especificado por el fabricante.** Un cargador adecuado para un tipo de bloque de baterías puede crear un riesgo de incendio cuando se utiliza con otro bloque de batería.
- **Utilizar las herramientas eléctricas únicamente con los bloques de baterías específicamente designados.** El uso de otros bloques de baterías puede crear un riesgo de lesiones y fuego.
- **Cuando el bloque de baterías no esté en uso, mantenerlo alejado de otros objetos metálicos,**

como clips de papel, monedas, claves, clavos, tornillos u otros objetos metálicos pequeños que puedan establecer una conexión de un terminal al otro. El cortocircuito de los terminales de la batería puede causar quemaduras o un incendio.

- **Bajo condiciones abusivas, se puede expulsar líquido de la batería; evite el contacto. En caso de contacto accidental, enjuagar con agua. Si el líquido entra en contacto con los ojos, busque ayuda médica.** El líquido expulsado de la batería puede causar irritación o quemaduras.
- **Evitar encendidos involuntarios. Asegurarse de que el interruptor de encendido / apagado esté en la posición de apagado antes de insertar el bloque de baterías.** Llevar las herramientas eléctricas con el dedo en el interruptor encendido / apagado o insertar el bloque de baterías en las herramientas eléctricas con el interruptor en encendido da lugar a accidentes.
- **No abrir las baterías.** Peligros del circuito.
- **En caso de daños y uso indebido de la batería, pueden emitirse vapores. Proporcionar aire fresco y buscar ayuda médica en caso de quejas.** Los vapores pueden irritar el sistema respiratorio.
- **Cuando la batería esté defectuosa, el líquido puede escapar y entrar en contacto con componentes adyacentes.** Revisar las piezas correspondientes. Limpiar dichas piezas o reemplazarlas si es necesario.
- **Proteger la batería contra el calor, por ejemplo, también contra la irradiación solar continua y el fuego.** Existe peligro de explosión.



**¡ADVERTENCIA! Leer todas las instrucciones y advertencias de seguridad.**

- **Proteger el cargador de batería de la lluvia y la humedad.** La penetración de agua en un cargador de batería aumenta el riesgo de descarga eléctrica.
- **No cargar otras baterías.** El cargador de batería sólo es adecuado para cargar baterías de iones de litio dentro del rango de tensión indicado. De lo contrario, existe peligro de incendios y explosión.
- **Mantener el cargador de batería limpio.** La contaminación puede causar peligro de descarga eléctrica.
- **Revisar el cargador de la batería, el cable y el enchufe siempre antes de usarlos. No utilizar el cargador de batería cuando se detecten defectos. No abrir el cargador de baterías por su cuenta, hacer que se repare sólo por personal calificado que utilice repuestos originales.** Los cargadores, los cables y los enchufes dañados aumentan el riesgo de descarga eléctrica.
- **No utilizar el cargador de baterías en superficies fácilmente inflamables (por ejemplo, papel, textiles, etc.) o en ambientes combustibles.** Existe peligro de incendio debido al calentamiento del cargador durante la carga.

## Servicio

- **Haga reparar su herramienta eléctrica por personal de reparación calificado que use solamente piezas de repuesto idénticas.** Esto asegurará que se mantenga la seguridad de la herramienta eléctrica.
- Siga las instrucciones para lubricar y cambiar los accesorios.



## Advertencias especiales de seguridad

**Sostenga la herramienta por medio de superficies de agarre aisladas, cuando realice una operación donde el accesorio de corte puede ponerse en contacto con cables ocultos.** El accesorio de corte que está en contacto con un cable "vivo" puede hacer que las partes de metal expuestas de la herramienta eléctrica estén "vivas" y podría provocarle al operador un choque eléctrico.

## Guías de seguridad durante el funcionamiento de la herramienta eléctrica

- Fijar la pieza de trabajo. Utilizar un dispositivo de fijación o un tornillo de banco para fijar la pieza de trabajo de forma segura y con firmeza.
- Tomar las medidas de seguridad necesarias y apropiadas cuando se produzca polvo dañino, inflamable o explosivo en el trabajo. Por ejemplo, se produce polvo que puede causar cáncer durante el funcionamiento. Utilizar un dispositivo para la recolección de polvo y virutas y use una máscara antipolvo en el trabajo.
- Mantener el lugar de trabajo ordenado y limpio. Los materiales mezclados podrían ser extremadamente peligrosos. El polvo metálico ligero podría entrar en combustión y explotaría fácilmente.
- No procesar materiales que contengan amianto. El amianto es una sustancia cancerígena.
- Dejar la herramienta eléctrica cuando la cuchilla de la sierra esté completamente detenida.
- Mantener las manos alejadas de la zona de aserrado. No se debe sujetar con la mano la parte inferior de la pieza de trabajo. Se podría cortar la mano si toca la cuchilla de la sierra.
- Primero arrancar la herramienta eléctrica y luego encender la herramienta eléctrica de la pieza de trabajo para procesarla. Si la cuchilla de la sierra se atasca en la pieza de trabajo, la herramienta eléctrica podría rebotar.
- Atención: la placa base debe sujetarse a la pieza de trabajo durante el aserrado. Si la cuchilla de la sierra se desvía, la herramienta eléctrica se podría romper y rebotar.
- Cortar la potencia de la herramienta eléctrica cuando el trabajo está terminado y tomar la cuchilla de la sierra cuando la herramienta eléctrica esté completamente detenida. La herramienta eléctrica no rebotaría de esta manera y se puede dejar con seguridad.
- Utilizar solamente cuchillas de sierra que no estén dañadas o rotas. Una cuchilla de sierra doblada o desafilada se rompería fácilmente y podría causar el rebote de la herramienta eléctrica.
- Después de apagar la herramienta eléctrica, no detenga la cuchilla de la sierra en movimiento por la presión lateral. La sierra de cuchilla podría dañarse o romperse y además de esta manera podría producirse que rebote.
- Utilizar un detector apropiado para detectar si hay un circuito o una tubería ocultos en el área de operación y pida a la organización local de construcción que le ayude si es necesario. En el trabajo, si se corta el cable, podría causar un incendio y descarga eléctrica. Un tubo de gas dañado podría explotar. Si se corta la tubería de agua, podría causar pérdidas en la propiedad y descarga eléctrica al operador.

- Fije rígidamente la hoja de sierra con el soporte de sierra. Verifique la colocación de la hoja de sierra en forma periódica.
- Antes de empezar la operación elimine todo objeto de metal del material (clavos, tornillos, tiras, etc.).
- Evite detener el motor cuando está funcionando.
- Si falla el suministro de energía durante el trabajo, gire inmediatamente el interruptor de la herramienta a "apagado" a fin de evitar que gire accidentalmente cuando se encienda la máquina.
- Después de haber apagado la herramienta eléctrica, la hoja de sierra se sigue moviendo mecánicamente un tiempo, por lo tanto, aparte a un lado la herramienta eléctrica solamente después de que la hoja de sierra esté completamente inmóvil.
- La hoja de sierra se calienta bastante durante su operación, por lo tanto, no toque la hoja de sierra hasta que no esté totalmente fría.



**Advertencia: las sustancias químicas contenidas en el polvo generado al lijar, cortar, aserrar, rectificarse, perforar y otras actividades de la industria de la construcción puede producir cáncer, deficiencia congénita o ser perjudicial para la fertilidad.** El ion de algunas sustancias químicas será:

- antes de realizar cualquier reparación o sustitución de la máquina, primero hay que desenchufar;
- los productos de dióxido de silicio transparente y otros de albañilería en la pared de ladrillos y cemento; el arseniato cromatado (CCA), en madera con tratamiento químico. El grado de daño de estas sustancias dependerá del grado frecuente de realización de estos trabajos. Si desea reducir el contacto con estas sustancias químicas, trabaje en el lugar con ventilación y use aparatos con certificados de seguridad (como la máscara antipolvo diseñada con un pequeño filtro de polvo).

## Símbolos usados en el manual

Los siguientes símbolos se utilizan en el manual de instrucciones, recuerde sus significados. La interpretación correcta de los símbolos le permitirá el uso correcto y seguro de la herramienta eléctrica.

### Símbolo

### Significado

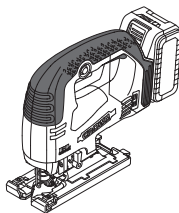











### Sierra de corte vertical inalámbrica









Secciones marcadas con gris - agarre suave (con superficie aislada).



### Etiqueta con número de serie:

CT ... - modelo;  
XX - fecha de fabricación;  
XXXXXXX - número de serie.

Símbolo	Significado
	Motor sin escobillas.
	Lea todas las reglas e instrucciones de seguridad.
	Use gafas de seguridad.
	Use protectores para los oídos.
	Use una máscara antipolvo.
	No caliente la batería por encima de 45°C. Protéjala de una exposición prolongada al rayo de sol directo.
	No deseche la batería en un recipiente de basura doméstica.
	No deseche la batería en el fuego.
	Proteja la batería de la lluvia.
	Tiempo de carga de la batería.
	Dirección del movimiento.
	Dirección de la rotación.
	Bloqueado.
	Desbloqueado.
III	Clase de protección.

Símbolo	Significado
CE	Un signo que certifica que el producto cumple con los requisitos esenciales de las directivas de la UE y las normas armonizadas de la UE.
	Atención. Importante.
	Información útil.
	Use guantes de protección.
	Movimiento de péndulo apagado.
	Movimiento de péndulo, primera etapa.
	Movimiento de péndulo, segunda etapa.
	Movimiento de péndulo, tercera etapa.
	Vástago en T para la cuchilla de la sierra.
	No deseche la herramienta eléctrica en un recipiente de basura doméstica.

## Designación de la herramienta eléctrica

Las sierras de corte vertical inalámbrica se usan para cortar madera, plástico, aluminio y otros tipos de materiales (ver pautas para el uso de hojas de sierra). La trayectoria de corte puede ser recta y también curva: la opción de ángulo de la carcasa permite cortes angulares.

## Componentes de la herramienta eléctrica

- 1 Interruptor de encendido / apagado
- 2 Botón de bloqueo desactivado
- 3 Ranuras de ventilación
- 4 Bloqueo de la batería \*
- 5 Indicadores del estado de la carga de batería \*
- 6 Botón de control del estado de carga de la batería \*

- 7 Batería \*
- 8 Cubierta protectora
- 9 Lámpara LED
- 10 Protector de contacto
- 11 Soporte de sierra
- 12 Rodillo guía
- 13 Palanca para ajuste de golpe de péndulo
- 14 Placa base
- 15 Revestimiento de plástico \*
- 16 Rueda para selección de velocidad de golpe
- 17 Llave Allen \*
- 18 Hoja de sierra \*
- 19 Cargador \*
- 20 Etiqueta del cargador \*
- 21 Indicador (rojo) \*
- 22 Indicador (verde) \*
- 23 Perno de montaje de la placa base
- 24 Escala

\* Accesorios

**No todos los accesorios fotografiados o descritos están incluidos en el envío estándar.**

## Instalación y regulación de los elementos de la herramienta eléctrica

**Antes de realizar cualquier trabajo en la herramienta eléctrica, saque la batería 7.**



El montaje / desmontaje / configuración de algunos de los elementos de la herramienta eléctrica, en este caso los modelos específicos no están indicados en la ilustración.

**Inserción / reemplazo de la hoja de sierra (ver fig. 1)**



Como resultado del uso prolongado, la hoja de sierra 18 puede calentarse bastante y los bordes de corte afilados pueden lesionar al usuario, entonces, deberá utilizarse siempre guantes protectores al insertar / reemplazar la hoja de sierra 18.

**Atención: Observe las siguientes normas al insertar la hoja de sierra 18:**

- los dientes de la hoja de sierra 18 deben mirar hacia delante;
- las pinzas del pie de la hoja de sierra 18 deberán apoyarse sobre el soporte de la sierra 11;
- la hoja de sierra 18 deberá caber dentro de la cavidad del rodillo guía 12.
- Mueva la cubierta protectora 8 como se muestra en la fig. 1.1. (esto desbloqueará el mecanismo de abrazaderas del soporte de sierra 11 y le permite insertar / reemplazar la hoja de sierra 18).
- Inserte / reemplace la hoja de sierra 18 (ver fig. 1.2).
- Mueva la cubierta protectora 8 como se muestra en la fig. 1.3 (esto bloqueará el mecanismo de abrazadera del soporte de sierra 11).

**La instalación y remoción del revestimiento de plástico (ver fig. 2)**

La fig. 2 muestra las operaciones de montaje / desmontaje 15 de revestimiento de plástico.

## Procedimiento de carga de la batería de la herramienta eléctrica

**Funcionamiento inicial de la herramienta eléctrica**

**La herramienta eléctrica cuenta con una batería parcialmente cargada 7. Antes del primer uso, la batería 7 se debe cargar completamente.**

**Proceso de carga (ver fig. 3, 6)**

- Presione el bloqueo de la batería 4 y retire la batería 7 (ver fig. 3.1, 6.1).
- Conecte el cargador 19 al suministro de energía.
- Inserte la batería 7 en el cargador 19 (ver fig. 3.2, 6.2).
- Después de la carga, desconecte el cargador 19 del suministro de energía.
- Retire la batería 7 del cargador 19 y monte la batería 7 en la herramienta eléctrica (ver fig. 3.3, 6.3).

**Indicadores del cargador (ver fig. 4, 7)**

Los indicadores del cargador 21 y 22 informan sobre el proceso de carga de la batería 7. Las señales de los indicadores 21 y 22 se muestran en la etiqueta 20 (ver fig. 4, 7).

- Fig. 4.1, 7.1 - (el indicador verde 22 está iluminado, la batería 7 no está colocada en el cargador 19) - el cargador 19 está conectado a la red eléctrica (listo para cargar).
- Fig. 4.2, 7.2 - (el indicador verde 22 está parpadeando, la batería 7 está colocada en el cargador 19) - la batería 7 se está cargando.
- Fig. 4.3, 7.3 - (el indicador verde 22 está iluminado, la batería 7 está colocada en el cargador 19) - la batería 7 está completamente cargada.
- Fig. 4.4, 7.4 - (el indicador rojo 21 está iluminado, la batería 7 está colocada en el cargador 19) - el proceso de carga de la batería 7 se ha interrumpido debido a una temperatura inadecuada. Cuando las condiciones de temperatura sean normales, el proceso de cargar se reanudará.
- Fig. 4.5, 7.5 - (el indicador rojo 21 está parpadeando, la batería 7 está colocada en el cargador 19) - el proceso de carga de la batería 7 se ha interrumpido debido a un fallo en la misma. Sustituya la batería defectuosa 7 está prohibido su posterior uso.



**Durante el proceso de carga, la batería 7 y el cargador 19 se calientan, esto es un proceso normal.**

## Encendido / apagado de la herramienta eléctrica

**Encender:**

Para encender la herramienta eléctrica, empuje el botón de cierre 2 y, mientras lo presiona en posición, empuje el botón del interruptor 1.

**Apagar:**

Para apagar la herramienta eléctrica, suelte el botón del interruptor 1.

# Características de diseño de la herramienta eléctrica

## Motor sin escobillas

La herramienta eléctrica está equipada con un motor sin escobillas que proporciona las siguientes ventajas (en comparación con la herramienta eléctrica que tiene un motor con escobillas):

- alta confiabilidad debido a la falta de piezas que se desgastan (escobillas de carbón, conmutador);
- mayor tiempo de funcionamiento en una sola carga;
- diseño compacto y liviano.

## Protección de temperatura

El sistema de protección de temperatura permite desactivar automáticamente la herramienta eléctrica en caso de exceso de carga o cuando la temperatura de la batería 7 excede los 70°C. El sistema garantiza la protección de la herramienta eléctrica contra daños en caso de incumplimiento de las condiciones de operación.

## Protección contra sobrecargas

La batería 7 está protegida por el sistema de seguridad contra descarga profunda. En caso de descarga completa, la herramienta eléctrica se desconecta automáticamente. **Atención: no intente encender la herramienta eléctrica cuando el sistema de protección está activado, la batería 7 puede dañarse.**

## Indicadores del estado de carga de la batería (ver fig. 5, 8)

Al pulsar el botón 6 los indicadores 5 mostrarán el estado de carga de la batería 7 (ver fig. 5, 8).

## Protección contra sobrecalentamiento

El sistema de protección contra sobrecalentamiento del motor apaga automáticamente la herramienta eléctrica en caso de sobrecalentamiento. En este caso, deje que la herramienta eléctrica se enfríe antes de volver a encenderla.

## Protección contra sobrecargas

El sistema de protección contra sobrecargas del motor apaga automáticamente la herramienta eléctrica cuando se opera de una manera que provoca una corriente anormalmente alta.

## Arranque suave

Un arranque suave permite un inicio parejo de las herramientas eléctricas - eleve la hoja de sierra 18 gradualmente sin sacudones ni retrocesos, no agregue una carga repentina sobre el motor al tocar el interruptor.

## Desaceleración

La interrupción de la herramienta por rotura frena la hoja de la sierra 18 en los 2 segundos posteriores al apagado de la herramienta eléctrica.

## Selección de la velocidad de golpe

Usando la rueda para la selección de velocidad de golpe 16 podrá seleccionar la cantidad necesaria de golpe de la hoja de sierra 18 (también al operar la herramienta eléctrica).

- Para encender la herramienta eléctrica, empuje el botón de cierre 2 y, mientras lo presiona en posición, empuje el botón del interruptor 1.
- Moviendo la rueda para la selección de velocidad de golpe 16 seleccione la cantidad necesaria de golpe de la hoja de sierra 18.

- **1-2 (baja velocidad de golpe)** - se usa cuando se cortan materiales duros y sólidos (acero libre de aleación, metales no ferrosos y sus aleaciones, etc.);
- **3-4 (velocidad media de golpe)** - se usa para cortar materiales menos duros (plástico, madera contrachapada, madera prensada, madera dura, etc.);
- **5-6 (alta velocidad de golpe)** - se usa para cortar materiales menos duros (plástico, madera contrachapada, madera prensada, madera dura, etc.).



**Después de configurar la cantidad de velocidad de golpe de la hoja de sierra 18 se recomienda hacer una prueba de corte de sierra usando una pieza de repuesto de la parte en blanco (hecha del mismo material de la parte a procesar).**

Al operar su herramienta eléctrica a baja velocidad durante tiempo prolongado, debe enfriarse por 3 minutos. Para hacerlo, configure la velocidad máxima de golpe y deje que su herramienta eléctrica opere inactiva.

## Selección de velocidad de péndulo

La velocidad de péndulo facilita seleccionar el régimen de corte óptimo (velocidad de alimentación, aparición de corte de sierra, etc.) para el material procesado.

Con cada movimiento hacia abajo la hoja de sierra 18 regresa hacia atrás de la parte en blanco lo cual mejora la liberación del polvo de la sierra, reduce el calentamiento y aumenta la vida útil operativa de la hoja de sierra 18. Además, la reducción de la fuerza de alimentación le permite al trabajador operar el instrumento sin cansarse.

El grado de golpe de péndulo puede modificarse cuando se opera la herramienta eléctrica. La palanca para ajuste de golpe de péndulo 13 permite configurar cuatro pasos de golpe de péndulo:



Paso 0:  
Sin acción de péndulo;



Paso I:  
Leve acción de péndulo;



Paso II:  
Acción media de péndulo;



Paso III:  
Acción alta del péndulo.

Se sugiere considerar las siguientes recomendaciones al seleccionar el grado de velocidad del péndulo:

- cuando el borde del corte de sierra debe ser exacto y limpio, seleccione la velocidad leve de péndulo o apague la velocidad de péndulo;
- apague la velocidad de péndulo cuando procese material delgado (metal de láminas, plástico de láminas, etc.) o materiales duros (acero libre de aleación, metales no ferrosos, etc.);
- cuando corte materiales blandos (madera blanda, etc.) seleccione la velocidad alta de péndulo; esto aumentará la velocidad de funcionamiento, no obstante puede reducirse la calidad del corte de sierra.



Después de seleccionar la velocidad del péndulo se recomienda hacer una prueba de corte de sierra usando una pieza de repuesto de la parte en blanco (hecha del mismo material de la parte en blanco a procesar).

### Lámpara LED

Al pulsar el interruptor de encendido / apagado 1, la lámpara LED 9 se enciende automáticamente y permite realizar tareas en condiciones de baja luz.

### Sistema de sopladora de polvo

Cuando se presiona la perilla encendido / apagado 1, el sistema de aspiración de polvo se enciende automáticamente y permite una vista clara de la línea de corte.

### Revestimiento de plástico

El revestimiento de plástico 15 de la placa base 14 impide daños a la superficie de la pieza de trabajo tratada.

### Protección contra contacto con la hoja de sierra

El protector de contacto 10 impide el contacto accidental con la hoja de sierra 18 y mejora la seguridad de la realización del trabajo.

## Recomendaciones sobre el funcionamiento

### Selección de hoja de sierra



Las hojas de sierra 18 tipo T pueden usarse con todos los modelos de sierra vaivén.

Antes de empezar a operar, seleccione el tipo apropiado de hoja de sierra 18 que deberá corresponder al material serrado, el régimen de corte y la calidad del borde del corte de sierra. La designación de la hoja de sierra aparece impresa en el paquete; también puede consultar al vendedor.

## Pautas generales de corte



Haga una prueba de corte de sierra usando una pieza de repuesto de la parte en blanco (hecha del mismo material de la parte en blanco) para asegurarse de que la hoja de sierra 18, la velocidad de corte y el golpe de péndulo se hayan seleccionado correctamente.

- Asegúrese de que la parte en blanco esté bien ajustada y que todas las piezas de metal (clavos, tornillos, etc.) se hayan removido de ella.
- Encienda la herramienta eléctrica antes de que la hoja de sierra 18 entre en contacto con la parte en blanco. No use fuerza adicional, la operación necesita tiempo. La fuerza adicional no acelerará el proceso operativo, sino que sobrecargará a la herramienta.
- Cuando los dientes de la hoja de sierra 18 sean demasiado grandes para la parte en blanco (exceso de vibración, la superficie procesada se agrieta y astilla, son todos signos de que los dientes son demasiado grandes), apague de inmediato la herramienta eléctrica y reemplace la hoja de sierra 18 con la hoja adecuada.
- Si la hoja de sierra 18 se atasca durante la operación, apague de inmediato la herramienta eléctrica y trate de expandir el corte de sierra, luego con cuidado remueva la hoja de sierra 18 del corte de sierra.
- Después de finalizar el corte, primero apague la herramienta eléctrica y luego remueva la hoja de sierra 18 del corte de sierra.



Cuando corte ciertos materiales (como metales), la hoja de sierra 18 puede calentarse en exceso, por lo tanto, se recomienda usar sustancias refrigerantes o lubricantes que se deben aplicar en el punto donde la hoja de sierra 18 entra en contacto con la parte en blanco.

### Corte de penetración (ver fig. 9)



El corte de penetración se puede usar solamente cuando se corta material blando, como madera, placas de yeso, etc. Esta técnica de operación facilita el corte de los orificios sin perforación preliminar, la hoja de corte 18 corta por sí sola a través de la parte en blanco. Esta técnica requiere cierta habilidad y puede aplicarse usando hojas cortas 18.

- Posicione la herramienta eléctrica en el borde delantero de la placa base 14 (ver fig. 9) y enciéndala. Lentamente penetre la hoja de sierra 18 en la parte en blanco presionando la herramienta eléctrica en la parte en blanco.
- Una vez que la hoja de sierra 18 corte por la parte en blanco devuelva la herramienta eléctrica a su posición de funcionamiento normal y continúe cortando por la línea marcada.

### Corte paralelo (ver fig. 10)

Es posible cortar a lo largo de los bordes rectos existentes así como también cortar varillas rectas del mismo ancho (ver fig. 10).

Dichos resultados se alcanzan fijando una tabla al sector de trabajo con abrazaderas de tornillo y usando dicha tabla como un tope límite secundario. Realice el corte moviendo la herramienta eléctrica a lo largo del tope límite mientras presiona el costado del disco base **14** hacia el costado de la tabla (ver fig. 10).

### Ajuste de ángulo de corte (ver fig. 11-12)

El diseño de la herramienta eléctrica facilita hacer cortes de sierra angulares al angular la carcasa de la herramienta eléctrica. La placa base **14** de la herramienta eléctrica contiene una escala **24** que marca los ángulos de la carcasa de la herramienta eléctrica (el paso es 15°). Si se usan instrumentos de medición adicionales uno puede posicionar la carcasa de la herramienta eléctrica a cualquier ángulo (dentro de los límites especificados en la tabla de datos técnicos).

- Use la llave Allen **17** para aflojar el bulón **23** (ver fig. 11).
- Mueva la placa de base **14** hacia delante (dependiendo del ángulo previamente instalado de la cubierta) y seleccione el ángulo necesario de la cubierta usando las lecturas de la escala **24** o las lecturas del instrumento de medición adicional (ver fig. 12).
- Use la llave Allen **17** para ajustar el bulón **23**.
- Haga el corte como se describe arriba.

## Mantenimiento de la herramienta eléctrica / medidas preventivas

**Antes de realizar cualquier trabajo en la herramienta eléctrica, saque la batería 7.**

### Instrucciones de mantenimiento de la batería

- Realice la carga oportunamente, antes de que la batería **7** esté completamente agotada. Detenga la operación en baja energía y cárguela inmediatamente.
- No sobrecargue la batería **7** cuando la misma esté completamente cargada, de lo contrario se acortará su vida útil.
- Cargue la batería **7** a temperatura ambiente de 10°C a 40°C (50°F a 104°F).
- Cargue la batería **7** cada 6 meses si estuvo sin funcionamiento durante un tiempo prolongado.
- Sustituya las baterías usadas a tiempo. La disminución de la producción o un tiempo de ejecución significativamente más corto de la herramienta eléctrica después de la carga, indica que la batería **7** se ha gastada y que se necesita reemplazarla. Se debe tener en cuenta que la batería **7** puede descargarse más rápido si los trabajos tienen con temperaturas inferiores a 0°C.
- En caso de almacenamiento sin uso durante un tiempo prolongado, se recomienda guardar la batería **7** a temperatura ambiente y se debe cargar al 50%.

## Limpieza de la herramienta eléctrica

Una condición indispensable para un uso seguro a largo plazo de la herramienta eléctrica es mantenerla limpia. Con frecuencia limpie la herramienta con aire comprimido a través de las ranuras de ventilación **3**.

## Servicio de post-venta y servicio de aplicaciones

Nuestro servicio de post-venta responde a sus preguntas sobre el mantenimiento y la reparación de su producto, así como también sobre los repuestos. La información sobre los centros de servicio, los diagramas de las piezas y sobre los repuestos también se puede encontrar en: [www.crown-tools.com](http://www.crown-tools.com).

## Cómo transportar las herramientas eléctricas

- Está terminantemente prohibido dejarlas caer para que no se produzca ningún impacto mecánico en el embalaje durante el transporte.
- Cuando se descarguen / carguen, no se permite usar ningún tipo de tecnología que funcione bajo el principio de sujeción de embalajes.

## Baterías de Li-Ion

Las baterías de Li-Ion incorporadas están sujetas a los requisitos de la Legislación de mercaderías peligrosas. El usuario puede transportar las baterías por carretera sin más requisitos.

Cuando se transporta por terceros (por ejemplo: transporte aéreo o empresa de transportes), se deben observar los requisitos especiales sobre embalaje y etiquetado. Para preparar el elemento que se envía, es necesario consultar a un experto en materiales peligrosos.

Envíe las baterías sólo cuando la carcasa esté en buen estado. Coloque cinta o tape los contactos abiertos y embale la batería de manera tal que no pueda moverse en el embalaje. Tenga también en cuenta las normativas nacionales que pueden ser más detalladas.

## Protección del medio ambiente



**Recicle las materias primas en lugar de eliminarlas como basura.**

Las herramientas, los accesorios y el embalaje deberían seleccionarse para un reciclado cuidadoso del medio ambiente.

Las piezas de material plástico están marcadas para un reciclado selectivo.

Estas instrucciones están impresas sobre papel reciclado sin la utilización de cloro.

**El fabricante se reserva la posibilidad de incluir cambios.**

**Español**

## Especificações da ferramenta eléctrica

Serra tico-tico sem fios		CT25003HX-2	CT25003HX-4
Código da ferramenta eléctrica		consulte a página 10	
Voltagem nominal	[V]	20 *	20 *
Batidas sem carga	[min <sup>-1</sup> ]	700-3000	700-3000
Tipo de bateria		Li-Ion	Li-Ion
Tempo de carregamento da bateria	[min]	60	60
Capacidade da bateria	[Ah]	2	4
Comprimento da batida da lâmina da serra	[mm] [polegadas]	26 1-1/32"	26 1-1/32"
Pêndulo		•	•
Angulosidade máx. da estrutura (esquerda / direita)		45°/45°	45°/45°
Capacidade máxima de corte:			
- madeira	[mm] [polegadas]	85 3-11/32"	85 3-11/32"
- alumínio	[mm] [polegadas]	20 25/32"	20 25/32"
- aço	[mm] [polegadas]	10 25/64"	10 25/64"
Peso	[kg] [lb]	2,49 5,49	2,8 6,17
Classe de protecção		III	III
Pressão sonora	[dB(A)]	87	87
Potência sonora	[dB(A)]	98,5	98,5
Vibrações	[m/s <sup>2</sup> ]	3,5	3,5

\*A voltagem máxima inicial da bateria (medida sem carga) é de 20 Volts. A voltagem nominal é de 18 Volts.

### Informações sobre ruído



Use protectores auditivos quando a potência sonora ultrapassar 85 dB(A).

EN 62841-1:2015,  
EN 62841-2-11:2016,  
EN 55014-1:2017,  
EN 55014-2:2015.

Gestor de  
certificação

Wu Cunzhen

### CE Declaração de conformidade

Declaramos sob nossa inteira responsabilidade que o produto descrito nos "Especificações da ferramenta eléctrica" esta em conformidade com todas as disposicoes pertinentes das Directivas 2006/42/EC incluindo suas alteracoes, e em conformidade com as seguintes normas:

Merit Link International AG  
Stabio, Suíça, 30.08.2019



**AVISO - Para reduzir o risco de lesões, o utilizador tem de ler o manual de instruções!**

## Regras gerais de segurança



**AVISO! Leia todos os avisos de segurança, instruções, ilustrações e especificações fornecidas com esta ferramenta elétrica.** O incumprimento das instruções

e avisos de segurança pode ter como consequência a existência de perigo de incêndio, de choques elétricos e / ou de lesões graves.

**Guarde todos os avisos e instruções para futuras referências.**

O termo "ferramenta elétrica" nos avisos diz respeito à sua ferramenta alimentada pela rede (com fio) ou com bateria (sem fio).

### Segurança na área de trabalho

- **Mantenha a área de trabalho limpa e bem iluminada.** Áreas desarrumadas ou escuras são propícias a acidentes.
- **Não ligue ferramentas elétricas em atmosferas explosivas, tal como na presença de líquidos inflamáveis, gases ou pó.** As ferramentas elétricas geram faíscas que podem provocar a ignição dos fumos ou pó.
- **Mantenha as crianças e pessoas que passem afastadas enquanto trabalhar com uma ferramenta elétrica.** As distrações podem fazer com que perca o controlo.

### Segurança elétrica

- **As fichas da ferramenta elétrica têm de corresponder à tomada. Nunca modifique a ficha de algum modo. Não utilize qualquer adaptador com ferramentas elétricas com ligação à terra.** Fichas não modificadas e tomadas correspondentes reduzirão o risco de choque elétrico.
- **Evite o contacto do corpo com superfícies ligadas à terra, tais como tubos, radiadores, bases e frigoríficos.** Existe um risco acrescido de choque elétrico se o seu corpo estiver ligado à terra.
- **Não exponha as ferramentas elétricas à chuva ou a condições húmidas.** A entrada da água na ferramenta elétrica aumentará o risco de choque elétrico.
- **Não force o fio da alimentação. Nunca utilize o fio para transportar, puxar ou desligar a ferramenta elétrica.** Mantenha o fio afastado do calor, óleo, arestas afiadas ou peças móveis. Fios danificados ou presos aumentam o risco de choque elétrico.
- **Quando estiver a trabalhar com uma ferramenta elétrica ao ar livre, utilize uma extensão adequada para a utilização no exterior.** A utilização de um fio adequado ao exterior reduz o risco de choque elétrico.
- **Se for inevitável trabalhar com uma ferramenta elétrica num local húmido, use uma alimentação protegida por um dispositivo de corrente residual (DCR).** A utilização de um DCR reduz o risco de choque elétrico. **NOTA!** O termo "dispositivo de corrente residual (DCR)" pode ser substituído pelo termo "interruptor de circuito de falha de ligação à terra (ICFLT)" ou "disjuntor de circuito de fuga de terra (DCFT)".
- **Aviso!** Nunca toque nas superfícies de metal expostas na caixa de velocidades, proteção, etc., pois tocar nas superfícies de metal interfere com as ondas

eletromagnéticas, podendo assim causar lesões ou acidentes.

### Segurança pessoal

- **Mantenha-se alerta, observe o que está a fazer e use senso comum quando estiver a trabalhar com uma ferramenta elétrica. Não utilize uma ferramenta elétrica enquanto estiver cansado ou sobre o efeito de drogas, álcool ou medicação.** Um momento de falta de atenção enquanto trabalha com ferramentas elétricas pode resultar em lesões sérias.
- **Use equipamento pessoal de proteção. Utilize sempre proteção ocular.** O equipamento de segurança, tal como máscara de pó, calçado de segurança antiderrapante, capacete de segurança, ou proteção para os ouvidos, utilizado nas condições adequadas reduzirá a hipótese de lesões.
- **Evite ligações sem intenção. Certifique-se de que o interruptor se encontra na posição de desligado antes de ligar a fonte de energia e / ou à bateria ao agarrar ou transportar a ferramenta.** Transportar ferramentas elétricas com o seu dedo no interruptor ou fornecer energia a ferramentas elétricas que tenham o interruptor na posição de ligado convida a acidentes.
- **Retire qualquer chave de ajuste ou chave de fendas antes de ligar a ferramenta elétrica.** Uma chave de fendas ou uma chave deixada ligada a uma peça rotativa da ferramenta elétrica pode resultar em lesão.
- **Não se estique. Mantenha sempre a base e o equilíbrio adequados.** Isso proporciona um melhor controlo da ferramenta elétrica em situações inesperadas.
- **Vista-se adequadamente. Não use roupas largas ou joalheria. Mantenha o cabelo, roupa e luvas afastados das partes móveis.** Roupas largas, jóias ou cabelo comprido podem ser apanhados pelas peças em movimento.
- **Se forem fornecidos dispositivos para a ligação de extração de pó e facilidades de recolha, certifique-se de que estas estão ligadas e de que são devidamente utilizadas.** A utilização da recolha do pó pode reduzir os perigos relacionados com o pó.
- **Não permita que a familiaridade ganha com a utilização de ferramentas o torne mais complacente e ignore os princípios de segurança da ferramenta.** Uma ação descuidada pode causar lesões severas numa fração de segundo.
- **Aviso!** As ferramentas elétricas podem criar um campo eletromagnético durante o funcionamento. Este campo pode, sob determinadas circunstâncias, interferir com implantes médicos ativos ou passivos. Para reduzir o risco de lesões sérias ou fatais, recomendamos que pessoas com implantes médicos consultem o seu médico e / ou fabricante do implante médico antes de utilizar esta ferramenta elétrica.

### Utilização e cuidados da ferramenta elétrica

- **As pessoas com fracas aptidões físicas ou mentais, bem como as crianças, não podem utilizar a ferramenta elétrica, caso não sejam supervisionadas ou ensinadas a usar a ferramenta elétrica por uma pessoa responsável pela sua segurança.**



- **Não force a ferramenta elétrica. Use a ferramenta elétrica adequada para a tarefa pretendida.** O uso de uma ferramenta elétrica correta e à velocidade para a qual foi concebida permite executar o trabalho com maior eficácia e segurança.
- **Não utilize a ferramenta elétrica se o interruptor não a ligar ou desligar.** Qualquer ferramenta que não possa ser controlada com o interruptor é perigosa e deve ser reparada.
- **Desligue a ficha da fonte de alimentação e / ou a bateria da ferramenta elétrica antes de fazer quaisquer ajustes, mudar de acessórios, ou guardar as ferramentas elétricas.** Tais medidas de segurança preventiva ajudam a reduzir os riscos de ligar inadvertidamente a ferramenta elétrica.
- **Guarde ferramentas elétricas sem carga fora do alcance de crianças e não permita que pessoas estranhas às ferramentas elétricas ou a estas instruções trabalhem com a ferramenta elétrica.** As ferramentas elétricas são perigosas nas mãos de utilizadores sem formação.
- **Proceda à manutenção das ferramentas elétricas. Verifique se existem desalinhamentos ou bloqueios das peças móveis, peças partidas e quaisquer outras condições que possam afetar o funcionamento da ferramenta elétrica. Se estiver danificada, leve a ferramenta elétrica para ser reparada antes da utilização.** Muitos acidentes são provocados pela fraca manutenção das ferramentas elétricas.
- **Mantenha as ferramentas de corte afiadas e limpas.** Ferramentas devidamente mantidas com arestas de corte afiadas são menos fáceis de prender e mais fáceis de controlar.
- **Use a ferramenta elétrica, acessórios e brocas, etc., de acordo com estas instruções, tendo em conta as condições de trabalho e o trabalho a ser efetuado.** A utilização da ferramenta elétrica para operações diferentes das pretendidas pode resultar numa situação perigosa.
- **Mantenha as pegas e superfícies de segurar secas, limpas e sem óleo ou gordura.** Pegas e superfícies de segurar escorregadias não permitem o manuseamento seguro nem o controlo da ferramenta em situações inesperadas.
- Tenha em conta que, quando utilizar uma ferramenta elétrica, segure corretamente a pega auxiliar, o que é útil quando controlar a ferramenta elétrica. Assim, um manuseamento adequado pode reduzir o risco de acidentes ou lesões.

## Utilização e cuidados da bateria da ferramenta

- **Recarregue apenas com o carregador especificado pelo fabricante.** Um carregador que seja adequado a um tipo de bateria pode criar um risco de incêndio quando usado com outra bateria.
- **Use ferramentas elétricas apenas com as baterias especificamente designadas.** A utilização de outras baterias pode criar um risco de lesão e incêndio.
- **Quando não utilizar a bateria, mantenha-a afastada de outros objetos de metal, como cliques de papel, moedas, chaves, pregos, parafusos ou outros pequenos objetos de metal que possam fazer uma ligação entre os dois terminais.** Colocar os terminais da bateria em curto - circuito pode dar origem a queimaduras ou fogo.
- **Sob condições abusivas, pode ser ejetado líquido da bateria; evite o contacto. Se ocorrer contac-**

to acidentalmente, lave com água corrente. Se o líquido entrar em contacto com os olhos, procure ajuda médica. O líquido ejetado da bateria pode provocar irritação ou queimaduras.

- **Evite uma ligação sem intenção. Certifique-se de que o interruptor está na posição de desligado antes de inserir a bateria.** Transportar a ferramenta elétrica com o seu dedo no interruptor de ligar / desligar ou inserir a bateria em ferramentas elétricas que tenham o interruptor na posição de ligado convida a acidentes.
- **Não abra a bateria.** Existe o perigo de curto - circuito.
- **No caso de danos e utilização imprópria da bateria, podem ser emitidos vapores. Vá para uma zona onde haja ar fresco e procure ajuda médica caso sinta queixas.** Os vapores podem irritar o sistema respiratório.
- **Quando a bateria estiver defeituosa, pode escapar líquido e entrar em contacto com os componentes adjacentes.** Verifique quaisquer peças que sejam abrangidas. Limpe tais peças ou substitua - as caso seja necessário.
- **Proteja a bateria do calor, incluindo da exposição constante à luz solar e fogo.** Existe o perigo de explosão.



**AVISO! Leia todos os avisos de segurança e todas as instruções.**

- **Proteja o carregador da bateria da chuva ou humidade.** A entrada de água no carregador da bateria aumenta o risco de choque elétrico.
- **Não carregue outras baterias.** O carregador da bateria é adequado apenas para carregar baterias de ião e lítio inseridas no raio de voltagem que é listada. Caso contrário, existe o perigo de fogo e explosão.
- **Mantenha o carregador da bateria limpo.** A contaminação pode dar origem ao perigo de choque elétrico.
- **Verifique o carregador da bateria, fio e ficha antes de cada utilização. Não use o carregador da bateria quando encontrar defeitos. Não abra o carregador da bateria. Leve-a para ser reparada por pessoal qualificado com peças sobresselentes originais.** Os carregadores de bateria, fios e fichas danificados aumentam o risco de choque elétrico.
- **Não utilize o carregador da bateria em superfícies facilmente inflamáveis (por ex., papel, têxteis, etc.) ou ambientes combustíveis.** Existe o perigo de fogo devido ao aquecimento do carregador da bateria durante o carregamento.

## Reparação

- **A manutenção da sua ferramenta elétrica deverá ser sempre efetuada por pessoas qualificadas, utilizando apenas peças sobresselentes idênticas.** Tal irá assegurar que a segurança da ferramenta elétrica é mantida.
- Siga as instruções quanto a lubrificação e mudança de acessórios.

## Avisos especiais de segurança

Segure a ferramenta através das superfícies isoladas quando efetuar uma operação onde a ferra-

menta de corte possa entrar em contacto com cabos elétricos escondidos. O contacto do acessório de corte com um cabo "vivo" fará com que as peças de metal expostas da ferramenta elétrica dêem um choque ao operador.

## Orientações de segurança durante o funcionamento da ferramenta elétrica

- Fixe a peça a ser trabalhada. Use um aparelho de fixação ou um torno para fixar a peça de trabalho de forma segura e firme.
- Tome as medidas de segurança necessárias e adequadas quando produzir poeiras nocivas, inflamáveis ou explosivas durante o trabalho. Por exemplo, quando produzir poeiras causadoras de cancro durante o funcionamento. Por favor, use um aparelho de recolha de poeiras e use uma máscara de proteção contra poeiras durante o trabalho.
- Mantenha o local de trabalho limpo e arrumado. Os materiais misturados são extremamente perigosos. As poeiras de metais leves poderão entrar em combustão e explodir facilmente.
- Não processe materiais que contêm amianto. O amianto é uma substância cancerígena.
- Pouse a ferramenta elétrica quando a lâmina da serra parar completamente.
- Mantenha as mãos afastadas da área de corte. As mãos não devem de segurar a parte inferior da peça a ser trabalhada. A sua mão será cortada se tocar na serra.
- Em primeiro lugar, ligue a ferramenta elétrica e, de seguida, coloque a ferramenta elétrica da peça de trabalho para a processar. Se a lâmina da serra estiver encravada na peça de trabalho, esta poderá ressaltar.
- Atenção: A placa da base deve ficar segura à peça a ser trabalhada durante o corte. Se a lâmina da serra sofrer um desvio, esta poderá quebrar e causar o ressalto da ferramenta elétrica.
- Corte a alimentação da ferramenta elétrica quando o trabalho estiver concluído, e retire a serra quando a ferramenta elétrica estiver completamente parada. Deste modo, a ferramenta elétrica não ressaltará e poderá ser pousada de forma segura.
- Use apenas lâminas de serra afiadas e sem danos. Uma lâmina de serra dobrada ou sem estar afiada poderá quebrar facilmente e causar o ressalto da ferramenta elétrica.
- Depois de a ferramenta elétrica ter sido desligada, não pare a lâmina da serra em movimento com pressão lateral. A lâmina da serra será danificada ou quebrada e, deste modo, causar um ressalto.
- Use um detetor apropriado para detetar se existem circuitos ocultos e tubagem na área de funcionamento, e peça ajuda à organização local de construção, caso seja necessário. Se o fio for cortado durante o trabalho, este poderá causar um incêndio ou um choque elétrico. Tubagem do gás danificada poderá explodir. Se uma conduta de água for cortada, poderá causar perdas patrimoniais e um choque elétrico ao operador.
- Fixe a lâmina da serra rigidamente no suporte da serra. Verifique a fixação da lâmina da serra regularmente.
- Antes de começar a operação, retire quaisquer objectos de metal do material (pregos, parafusos, correias, etc.).

- Evite a paragem do motor da ferramenta elétrica quando existir carga.
- Caso a energia falhe durante o trabalho, desligue imediatamente a ferramenta, de modo a evitar uma ligação accidental da máquina.
- Após desligar a ferramenta elétrica, a lâmina da serra continua a mover-se mecanicamente durante algum tempo. Assim, largue a ferramenta elétrica apenas quando a lâmina da serra parar por completo.
- A lâmina da serra fica bastante quente durante o funcionamento. Assim, não toque na lâmina da serra até que esta arrefeça por completo.











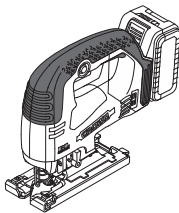







**Aviso: As substâncias químicas existentes no pó gerado ao lixar, cortar, serrar, amolar, perfurar e outras atividades industriais de construção podem dar origem a cancro, deficiências congénitas ou ser nocivas para a fertilidade.** O ião de algumas substâncias químicas deverá ser:









- antes de qualquer reparação ou trabalho de substituição na ferramenta, tem de retirar primeiro a ficha da tomada;
- os dois óxidos de silicone transparente e outros produtos de alvenaria nos tijolos e cimento, o arsénico de crómio (CCA) na madeira com tratamento químico. O grau de toxicidade destas substâncias depende da frequência com que efetua estes trabalhos. Se quiser reduzir o contacto com estas substâncias químicas, trabalhe num local com ventilação e deverá usar os aparelhos com produtos de segurança (como máscaras para o pó criadas com filtros para pequenas partículas de pó).

## Símbolos usados no manual

Os símbolos apresentados a seguir são usados no manual de utilização. Lembre-se do seu significado. A interpretação correta dos símbolos permite uma utilização correta e segura da ferramenta elétrica.

Símbolo	Significado
	<b>Serra tico-tico sem fios</b> Secções assinaladas a cinzento - pega suave (com superfície isolada).
	<b>Autocolante do número de série:</b> CT ... - modelo; XX - data de fabrico; XXXXXXX - número de série.
	Motor sem escovas.

Símbolo	Significado
	Leia todos os avisos de segurança e todas as instruções.
	Use óculos de segurança.
	Use proteções auditivas.
	Use máscara respiratória.
	Não aqueça a bateria acima dos 45°C. Proteja-a da exposição prolongada à luz direta do sol.
	Não elimine a bateria juntamente com o lixo doméstico comum.
	Não atire a bateria para o fogo.
	Proteja a bateria da chuva.
	Tempo de carregamento da bateria.
	Direção do movimento.
	Direção de rotação.
	Bloqueado.
	Desbloqueado.
III	Classe de protecção.
	Um sinal a certificar que o produto se encontra em conformidade com os requerimentos essenciais das diretivas da UE e normas harmonizadas da UE.

Símbolo	Significado
	Atenção. Importante.
	Informação útil.
	Utilize luvas de protecção.
	Movimento pendular desligado.
	Movimento pendular, primeira fase.
	Movimento pendular, segunda fase.
	Movimento pendular, terceira fase.
	Haste em T da lâmina da serra.
	Não elimine a ferramenta eléctrica juntamente com o lixo doméstico comum.

## Designação da ferramenta eléctrica

As serras de corte vertical sem fio são usadas para serrar madeira, plástico, alumínio e outros tipos de materiais (consulte as linhas de orientação para a utilização das lâminas da serra). A trajetória do serrar pode ser recta ou curva. A opção da angulosidade da estrutura permite fazer cortes angulares.

## Componentes da ferramenta eléctrica

- 1 Interruptor de ligar / desligar
- 2 Botão de desbloqueio
- 3 Fendas de ventilação
- 4 Fixador da bateria \*
- 5 Indicadores do estado da carga da bateria \*
- 6 Botão de controlo do estado da carga da bateria \*
- 7 Bateria \*
- 8 Cobertura de protecção
- 9 Luz LED
- 10 Protector do contacto
- 11 Suporte da serra

- 12 Guia cilíndrica
- 13 Alavanca para o ajuste da batida pendular
- 14 Placa da base
- 15 Cobertura de plástico \*
- 16 Roda para escolha da frequência
- 17 Chave sextavada \*
- 18 Lâmina da serra \*
- 19 Carregador \*
- 20 Etiqueta do carregador \*
- 21 Indicador (vermelho) \*
- 22 Indicador (verde) \*
- 23 Parafuso de montagem da placa da base
- 24 Régua

\* Acessórios

**Nem todos os acessórios apresentados nas ilustrações ou descritos no texto fazem parte das peças fornecidas.**

## Instalação e afinação dos elementos da ferramenta eléctrica

Antes de efetuar quaisquer trabalhos na ferramenta eléctrica, retire a bateria 7.



**A montagem / desmontagem / preparação de alguns elementos é a mesma para todos os modelos de ferramentas eléctricas. Neste caso, os modelos específicos não são indicados na ilustração.**

Inserir / substituir a lâmina da serra (consulte a imagem 1)



**Como resultado da longa utilização, a lâmina da serra 18 pode ficar bastante quente e as extremidades afiadas de corte podem magoar o utilizador.**

**Assim, tem de usar sempre luvas de protecção quando inserir / substituir a lâmina da serra 18.**

**Atenção: Tenha em conta as seguintes regras ao inserir a lâmina da serra 18:**

- os dentes da lâmina da serra 18 têm de ficar virados para a frente;
  - as garras na haste da lâmina da serra 18 deverão assentar no suporte da serra 11;
  - a lâmina da serra 18 tem de entrar na cavidade da guia cilíndrica 12.
- Mova a cobertura de protecção 8 conforme apresentado na imagem 1.1 (isto desbloqueia o mecanismo de fixação do suporte da serra 11 e permite inserir / substituir a lâmina da serra 18).
  - Inserir / substituir a lâmina da serra 18 (consulte a imagem 1.2).
  - Mova a cobertura protetora 8 conforme apresentado na imagem 1.3 (isto bloqueia o mecanismo de fixação do suporte da serra 11).

**Instalação e remoção da cobertura de plástico (consulte a imagem 2)**

A imagem 2 mostra as operações de montagem / desmontagem da cobertura de plástico 15.

## Procedimento de carregamento da bateria da ferramenta eléctrica

### Operação inicial da ferramenta eléctrica

**A ferramenta eléctrica vem fornecida com uma bateria 7 parcialmente carregada. Antes da primeira utilização, a bateria 7 tem de ser completamente carregada.**

**Processo de carregamento (consulte a imagem 3, 6)**

- Prima o fixador da bateria 4 e retire a bateria 7 (consulte a imagem 3.1, 6.1).
- Ligue o carregador 19 à alimentação.
- Insira a bateria 7 no carregador 19 (consulte a imagem 3.2, 6.2).
- Desligue o carregador 19 da alimentação após o carregamento.
- Retire a bateria 7 do carregador 19 e monte a bateria 7 na ferramenta eléctrica (consulte a imagem 3.3, 6.3).

**Indicadores do carregador (consulte a imagem 4, 7)**

Os indicadores do carregador 21 e 22 informam acerca do processo de carregamento da bateria 7. Os sinais dos indicadores 21 e 22 são apresentados na etiqueta 20 (consulte a imagem 4, 7).

- Imagem 4.1, 7.1 - (o indicador verde 22 está aceso, a bateria 7 não está inserida no carregador 19) - o carregador 19 está ligado à rede eléctrica (pronto para carregamento).
- Imagem 4.2, 7.2 - (o indicador verde 22 está a piscar, a bateria 7 está inserida no carregador 19) - a bateria 7 está a ser carregada.
- Imagem 4.3, 7.3 - (o indicador verde 22 está ligado, a bateria 7 está inserida no carregador 19) - a bateria 7 está completamente carregada.
- Imagem 4.4, 7.4 - (o indicador vermelho 21 está aceso, a bateria 7 está inserida no carregador 19) - o processo de carregamento da bateria 7 terminou devido a uma temperatura inadequada. Quando a temperatura ficar normal, o processo de carregamento recomeça.
- Imagem 4.5, 7.5 - (o indicador vermelho 21 está a piscar, a bateria 7 está inserida no carregador 19) - o processo de carregamento da bateria 7 terminou devido a falhas. Substitua a bateria 7 danificada. É proibido continuar a utilizá-la.



**No processo de carregamento, a bateria 7 e o carregador 19 ficam quentes. Isto é normal.**

## Ligar / desligar a ferramenta eléctrica

**Ligar:**

Para ligar a ferramenta eléctrica, prima o botão de desbloquear 2 e, enquanto o prime, prima o botão do interruptor 1.

**Desligar:**

Para desligar a ferramenta eléctrica, deixe de premir o botão do interruptor 1.

## Características de design da ferramenta eléctrica

### Motor sem escovas

A ferramenta eléctrica vem equipada com um motor que fornece as seguintes vantagens (quando comparada com ferramentas eléctricas com motores com escovas):

- alta segurança, devido à falta de peças de desgaste (escovas de carbono, comutador);
- maior tempo de funcionamento com uma única carga;
- design compacto e leve.

### Protecção da temperatura

O sistema de protecção da temperatura permite desactivar automaticamente a ferramenta eléctrica no caso de carga excessiva ou quando a temperatura da bateria 7 exceder os 70°C. O sistema garante protecção da ferramenta eléctrica contra danos no caso de não conformidade com as condições de funcionamento.

### Protecção contra descargas excessivas

A bateria 7 está protegida pelo sistema de segurança contra descargas acentuadas. No caso de descarga completa, a ferramenta eléctrica é desligada automaticamente. **Atenção: Não tente ligar a ferramenta eléctrica quando o sistema de protecção for ativado. A bateria 7 pode ficar danificada.**

### Indicadores do estado da carga da bateria (consulte a imagem 5, 8)

Premindo o botão 6, os indicadores 5 mostram o estado da carga da bateria 7 (consulte a imagem 5, 8).

### Protecção contra o sobreaquecimento

O sistema de protecção contra sobreaquecimento do motor desliga automaticamente a ferramenta eléctrica no caso de sobreaquecimento. Neste caso, deixe a ferramenta eléctrica arrefecer antes de a voltar a ligar.

### Protecção contra sobrecarga

O sistema de protecção contra sobrecarga do motor desliga automaticamente a ferramenta eléctrica quando esta for utilizada de um modo que a faça requerer uma corrente muito acima do normal.

### Início suave

Um arranque suave permite um arranque calmo das ferramentas eléctricas. A lâmina da serra 18 vai aumentando gradualmente a velocidade sem solavancos ou ressaltos. Não é imposta carga aos saltos no motor após a ligação.

### Travagem no funcionamento

O travão de redução pára a lâmina da serra 18 no espaço de 2 segundos após a ferramenta eléctrica ser desligada.

## Escolha da frequência

Com a roda da escolha da frequência 16, pode escolher o número de batidas necessárias da lâmina da serra 18 (também quando utilizar a ferramenta eléctrica).

• Para ligar a ferramenta eléctrica, prima o botão de desbloquear 2 e, enquanto o prime, prima o botão do interruptor 1.

• Movendo a roda da escolha da frequência 16, escolhe o número necessário de batidas da lâmina da serra 18.

- **1-2 (frequência baixa)** - use quando serrar materiais duros e sólidos (aço sem ligas, metais não férreos e respectivas ligas, etc.);
- **3-4 (frequência média)** - use para serrar materiais não tão duros (plástico, contraplacado, painéis de aglomerado de madeira, madeira dura, etc.);
- **5-6 (frequência alta)** - use para serrar materiais suaves (madeira suave, materiais isoladores, etc.).



**Após a definição do número de batidas da lâmina da serra 18, recomendamos que faça um teste de corte usando uma peça a eliminar da peça a ser trabalhada (feita do mesmo material da peça a ser trabalhada).**

Quando utilizar a sua ferramenta eléctrica a baixa velocidade durante um longo período de tempo, deixe-a arrefecer durante 3 minutos. Para o fazer, defina a frequência alta e deixe a sua ferramenta eléctrica a trabalhar sem carga.

## Escolha da taxa do pêndulo

A taxa do pêndulo facilita a escolha do regime óptimo de serrar (velocidade de alimentação, a amplitude do corte da serra, etc.) para o material a ser processado.

Com cada movimento de descida, a lâmina da serra 18 é conduzida de volta para cima pela parte já serrada, o que melhora a libertação da serradura, reduz o aquecimento e aumenta o tempo útil da lâmina da serra 18. Além disso, a redução da força de alimentação permite ao trabalhador utilizar a ferramenta sem se cansar.

O grau da batida do pêndulo pode ser alterado quando utilizar a ferramenta eléctrica. A alavanca de ajuste da batida pendular 13 permite escolher quatro passos da batida pendular:



Passo 0:  
Sem acção pendular;



Passo I:  
Pequena acção pendular;



Passo II:  
Acção pendular média;



Passo III:  
Grande acção pendular.

## Recomendamos que tenha em conta as seguintes recomendações quando seleccionar o grau da taxa pendular:

- quando a extremidade do corte da serra tiver de ser exacto e limpo, seleccione a pequena taxa pendular ou desligue a taxa pendular;
- desligue a taxa pendular quando trabalhar materiais finos (chapas de metal, películas de plástico, etc.) ou materiais duros (aço sem ligas, metais não férreos, etc.);
- quando serrar materiais suaves (madeira suave, etc.) escolha uma grande taxa pendular. Isso aumenta a velocidade da operação. No entanto, a qualidade do corte da serra pode diminuir.



**Recomendamos que faça um teste de corte usando uma peça a eliminar da peça a ser trabalhada (feita do mesmo material da peça a ser trabalhada) após seleccionar a taxa pendular.**

## Luz LED

Quando o interruptor de ligar / desligar **1** for premido, a luz LED **9** é ligada automaticamente. Isso permite efectuar trabalhos em condições com pouca iluminação.

## Sistema de sopro do pó

Quando premir o interruptor de ligar / desligar **1**, o sistema de sopro do pó é ligado automaticamente e permite uma visão nítida da linha de corte.

## Cobertura de plástico

A cobertura de plástico **15** da placa da base **14** evita danos na superfície da peça tratada.

## Protecção contra o contacto com a lâmina da serra

O protector contra o contacto **10** evita um contacto accidental com a lâmina da serra **18** e melhora a segurança do desempenho do trabalho.

## Recomendações acerca do funcionamento

### Seleccionar a lâmina da serra



**As lâminas da serra 18 do tipo T podem ser usadas com todos os modelos de serras tico-tico.**

Antes de começar a operação, seleccione o tipo adequado de lâmina de serra **18** que corresponda ao material a ser serrado, regime de serrar e a qualidade da extremidade do corte da serra. A designação da lâmina da serra está impressa na caixa. Também pode perguntar ao vendedor.

### Linhas de orientação gerais para cortar



**Faça um teste de corte usando uma peça a eliminar da peça a ser trabalhada (feita do mesmo material da peça a ser trabalhada) para se certificar de que a lâmina da serra 18, a velocidade da serra e a batida pendular foram seleccionados correctamente.**

• Certifique-se de que a peça a ser trabalhada fica bem fixada e que todas as peças de metal (pregos, parafusos, etc.) foram retirados.

• Ligue a ferramenta eléctrica antes da lâmina da serra **18** entrar em contacto com a peça a ser trabalhada. Não faça força excessiva. A operação requer algum tempo. Força excessiva não torna o processo da operação mais rápido e sobrecarrega a ferramenta.

• Quando os dentes da lâmina da serra **18** forem demasiado largos para a peça a ser trabalhada (vibração excessiva, lascas da superfície trabalhada são um sinal de que os dentes são demasiado largos), desligue imediatamente a ferramenta eléctrica e substitua a lâmina da serra **18** por uma lâmina adequada.

• Se a lâmina da serra **18** ficar presa durante o funcionamento, desligue imediatamente a ferramenta eléctrica e tente criar espaço no corte. De seguida, retire cuidadosamente a lâmina da serra **18** do corte.

• Quando o corte terminar, desligue primeiro a ferramenta eléctrica e depois retire a lâmina da serra **18** do corte.



**Quando cortar certos materiais (como metais), a lâmina da serra 18 pode aquecer excessivamente. Assim, recomendamos que use substâncias de arrefecimento ou lubrificantes para aplicar no ponto onde a lâmina da serra 18 entra em contacto com a peça a ser trabalhada.**

### Cortes em profundidade (consulte a imagem 9)



**Poderá usar cortes em profundidade apenas quando serrar materiais suaves, como madeira, placas de gesso, etc. Esta técnica de trabalho facilita o serrar de orifícios sem a perfuração preliminar. A lâmina da serra 18 corta a peça a ser trabalhada sozinha. Esta técnica requer algum treino e pode ser aplicada com lâminas de serra 18 curtas.**

• Coloque a ferramenta eléctrica na extremidade dianteira da placa da base **14** (consulte a imagem 9) e ligue-a. Mergulhe lentamente a lâmina da serra **18** na peça a ser trabalhada, premindo a ferramenta eléctrica contra a peça.

• Quando a lâmina da serra **18** cortar uma parte da peça a ser trabalhada, volte a colocar a ferramenta eléctrica na sua posição normal de funcionamento e continue a cortar ao longo da linha marcada.

### Serrar paralelamente (consulte a imagem 10)

Pode serrar ao longo de uma extremidade reta já existente, bem como cortar barras retas com a mesma largura (consulte a imagem 10).

Pode obter esses resultados, fixando uma prancha uma parte do trabalho com parafusos de aperto, e usando essa prancha como um batente limite secundário. Efetue um serrar movendo a ferramenta eléctrica ao longo do batente limite, enquanto pressiona a parte lateral da placa de base **14** para o lado da prancha (consulte a imagem 10).

### Ajuste do ângulo de corte (consulte a imagem 11-12)

O design da ferramenta eléctrica facilita cortes em quadrada, alterando a angulosidade da ferramenta eléctrica. A placa da base **14** da ferramenta eléctrica tem uma régua **24** que assinala os ângulos da estrutura da

ferramenta eléctrica (em passos de 15°). Se usar instrumentos de medição adicionais, pode-se colocar a estrutura da ferramenta eléctrica em qualquer ângulo (dentro dos limites especificados na tabela dos dados técnicos).

- Use a chave sextavada **17** para desapertar o parafuso **23** (consulte a imagem 11).
- Oscile a placa da base **14** para a frente (dependendo do ângulo da estrutura previamente instalado) e selecione o ângulo necessário da estrutura usando as leituras da escala **24**, ou as leituras de um instrumento de medição adicional (consulte a imagem 12).
- Use a chave sextavada **17** para apertar o parafuso **23**.
- Efectue o serrar conforme descrito acima.

## Manutenção da ferramenta eléctrica / medidas preventivas

Antes de efetuar quaisquer trabalhos na ferramenta eléctrica, retire a bateria **7**.

### Instruções de manutenção da bateria

- Carregue a bateria **7** antes que esta descarregue por completo. Pare o funcionamento se a bateria estiver fraca e carregue-a imediatamente.
- Não sobrecarregue a bateria **7** quando esta estiver completamente carregada, caso contrário, diminui o tempo de vida dela.
- Carregue a bateria **7** à temperatura ambiente de 10°C a 40°C (50°F a 104°F).
- Carregue a bateria **7** a cada 6 meses, caso não efetue qualquer operação durante um longo período de tempo.
- Substitua as baterias gastas quando chegar a hora de o fazer. Quando a produção diminuir ou o tempo de utilização da ferramenta eléctrica ficar significativamente mais curto após o carregamento, isso significa que a bateria **7** está viciada e que tem de ser substituída. Deverá ter em conta que a bateria **7** pode descarregar mais depressa se os trabalhos forem efectuados a temperaturas abaixo dos 0°C.
- No caso de armazenamento prolongado sem utilizar a ferramenta, recomendamos que guarde a bateria **7** à temperatura ambiente. Ela deverá estar carregada a 50%.

### Limpeza da ferramenta eléctrica

Uma condição indispensável para uma utilização segura a longo prazo da ferramenta eléctrica é mantê-la

limpa. Passe regularmente a ferramenta eléctrica com ar comprimido através dos orifícios do ar **3**.

### Serviço pós-venda e serviço de aplicação

O nosso serviço pós-venda responde às suas perguntas relativas à manutenção e reparação do seu produto, bem como peças sobresselentes. A informação acerca dos centros de reparação, diagramas das peças e informação sobre peças sobresselentes também pode ser encontrada em: [www.crown-tools.com](http://www.crown-tools.com).

### Transporte das ferramentas eléctricas

- Nunca permita que a caixa sofra qualquer impacto mecânico durante o transporte.
- Quando carregar / descarregar, não use qualquer tipo de tecnologia que funcione com o princípio de fixação da caixa com pinças.

### Baterias Li-Ion

As baterias Li-Ion fornecidas estão sujeitas aos requerimentos da Legislação sobre os Bens Perigosos. O utilizador pode transportar as baterias por via rodoviária sem quaisquer outros requerimentos.

Quando for transportado por terceiros (ex: transporte aéreo ou agência de transporte), têm de ser observados requerimentos especiais na caixa e etiquetagem. Para preparação do item a ser transportado, é necessário consultar um perito em materiais perigosos.

Envie as baterias apenas quando a estrutura não apresentar quaisquer sinais de danos. Coloque fita - cola ou tape os contactos abertos e coloque a bateria na caixa de modo a que não se mova. Tenha também em conta normas nacionais mais detalhadas.

### Protecção ambiental



#### Reciclagem de matérias primas em vez de eliminação de lixo.

A ferramenta eléctrica, acessórios e caixa deverão ser separados, para uma reciclagem amiga do ambiente.

Para efeitos de uma reciclagem específica, as peças de plástico dispõem de uma respectiva marcação. Estas instruções foram riadas com papel reciclável isento de cloro.

O fabricante reserva o direito de fazer alterações.

Português

## Elektrikli alet özelliđi

Şarjlı dekupaj testeresi		CT25003HX-2	CT25003HX-4
Elektrikli alet kodu		bkz. sayfa 10	
Anma gerilimi	[V]	20 *	20 *
Yüksüzken darbe oranı	[dk <sup>-1</sup> ]	700-3000	700-3000
Batarya tipi		Li-Ion	Li-Ion
Batarya şarj etme süresi	[dk]	60	60
Batarya kapasitesi	[Ah]	2	4
Testere bıçađının darbe uzunluđu	[mm] [inç]	26 1-1/32"	26 1-1/32"
Pandül		•	•
Gövdenin alacađı en yüksek açđ (sol / sađ)		45°/45°	45°/45°
En yüksek kesme kabiliyeti:			
- ahşap	[mm] [inç]	85 3-11/32"	85 3-11/32"
- alüminyum	[mm] [inç]	20 25/32"	20 25/32"
- çelik	[mm] [inç]	10 25/64"	10 25/64"
Ađırlık	[kg] [pound]	2,49 5.49	2,8 6.17
Emniyet sınıfı		III	III
Ses basıncı	[dB(A)]	87	87
Akustik güç	[dB(A)]	98,5	98,5
Ađırlıklı titreşim	[m/s <sup>2</sup> ]	3,5	3,5

\* Maksimum başlangıç akü gerilimi (iş yükü olmadan ölçülür) 20 Volt'tur. Anma gerilimi 18 Volt'tur.

### Gürültü bilgisi



Eđer ses basıncı 85 dB(A) deđerini aşarsa her zaman kulak koruyucu takınız.

EN 55014-1:2017,  
EN 55014-2:2015.

Onay müdürü

Wu Cunzhen

### CE Uyumluluk beyanati

Tek sorumlu olarak "Elektrikli alet özelliđi" bölümünde tanımlanan ürünün, deđişlikleri de dahil olmak üzere 2006/42/EC yönergelerinin geçerli bütün hükümlerini karşıladığını ve aşağıdaki standartlarla uyumlu olduğunu beyan ederiz:  
EN 62841-1:2015,  
EN 62841-2-11:2016,

Merit Link International AG  
Stabio, İsviçre, 30.08.2019



**UYARI - Kullanıcı, yaralanma riskini azaltmak için kullanım talimatları el kitabını okumalıdır!**

Türkçe



## Genel güvenlik kuralları



**UYARI!** Bu elektrikli aletle birlikte verilen tüm güvenlik uyarılarını, talimatlarını ve teknik özelliklerini okuyun. Uyarıların ve talimatların herhangi birine uyulmaması elektrik çarpmasına, yangın çıkmasına ve / veya ciddi yaralanmalara yol açabilir.

**Heride baş vurmak üzere tüm uyarıları ve talimatları kaydedin.**

Uyarılarda geçen "elektrikli alet" elektrik şebekesinden beslenen (kablolu) elektrikli alet veya pille çalışan (kablesiz) elektrikli alettir.

### Çalışma alanı güvenliği

- **Çalışma alanını temiz tutun ve iyice aydınlatın.** Dağınık veya karanlık alanlarda kaza olma ihtimali yüksektir.
- **Elektrikli aletleri patlayıcı ortamlarda (ör. yanıcı sıvıların, gazların veya tozların bulunduğu yerlerde) çalıştırmayın.** Elektrikli aletler tozları veya buharları tutuşturabilecek kıvılcımlar oluşturur.
- **Elektrikli aleti çalıştırırken çocukları ve çevredeki kişileri çalışma noktasından uzak tutun.** Dikkat dağınıklığı kontrolü kaybetmenize neden olabilir.

### Elektrik güvenliği

- **Elektrikli aletlerin fişleri prize uygun olmalıdır.** Fiş üzerinde asla değişiklik yapmayın. Topraklanmış elektrikli aletlere beraber adaptör fişlerini asla kullanmayın. Değiştirilmemiş fişler ve bunlara uygun prizler elektrik çarpması riskini azaltacaktır.
- **Borular, radyatörler, fırınlar ve buzdolapları gibi topraklanmış yüzeylere temas etmekten kaçının.** Vücutunuz topraklanmış ise elektrik çarpması riski artar.
- **Elektrikli aletleri yağmura veya ıslak ortamlara maruz bırakmayın.** Elektrikli alete su girmesi elektrik çarpması riskini artıracaktır.
- **Kabloyu başka amaçlar için kullanmayın.** Kabloyu asla elektrikli aleti taşımak veya çekmek için kullanmayın ve prizle olan bağlantısını keserken asla kablodan çekmeyin. Kabloyu ısıdan, yağdan, keskin uçlardan veya hareketli parçalardan uzak tutun. Hasarlı veya birbirine dolaşmış kablolar elektrik çarpması riskini artırır.
- **Elektrikli aleti dış mekanda çalıştırırken dış mekân kullanımına uygun bir uzatma kablosu kullanın.** Dış mekân kullanımına uygun bir kablo kullanılması elektrik çarpması riskini azaltır.
- **Elektrikli aletin rutubetli bir yerde kullanılması kaçınılmaz ise elektrik akımı korumalı bir artık akım cihazı (AAC) kullanın.** AAC kullanımı elektrik çarpması riskini azaltır. NOT! "Artık akım cihazı (AAC)" teriminin yerine "topraklama arızası devre şalteri (TADŞ)" veya "toprak kaçağı devre kesicisi (TKDK)" kullanılabilir.
- **Uyarı!** Dişli kutusu, kalkan vb. üzerinde bulunan açık metal yüzeylere asla dokunmayın, çünkü metal yüzeylere dokunulması elektromanyetik dalgaları bozarak potansiyel yaralanmalara veya kazalara yol açabilir.

### Kişisel güvenlik

- **Elektrikli aleti çalıştırırken tetikte olun, ne yaptığınıza dikkat edin ve sağduyunuzu kullanın.** Yorgunken veya uyuşturucu, alkol veya ilaç etkisi altındayken elektrikli aleti kullanmayın. Elektrikli aletleri çalıştırma esnasında bir anlık dikkatsizlik ciddi bireysel yaralanmaya yol açabilir.

- **Kişisel koruyucu donanım kullanın.** Daima koruyucu bir gözlük takın. Uygun koşullarda toz maskesi, kaymayan güvenlik ayakkabıları, baret veya kulak tıkacı kullanmak kişisel yaralanmaları azaltacaktır.
- **Elektrikli aletin istem dışı başlatılmasını önleyin.** **Aleti güç kaynağına ve / veya pil takımına bağlamadan, kaldırmadan veya taşımadan önce düğmenin kapalı konumda olduğundan emin olun.** Elektrikli aleti, parmağınız düğme üzerindeki taşımanız veya düğmesi açık elektrikli aletlere güç vermeniz kaza ihtimalini oldukça artırır.
- **Elektrikli aleti açmadan önce ayar anahtarını veya somun anahtarını sökün.** Elektrikli aletin dönen bir kısmına bir somun anahtarını veya anahtar takılı bırakmak bireysel yaralanmaya neden olabilir.
- **Elektrikli alete uzanmayın. Dayanağı ve dengeyi daima uygun konumda tutun.** Böylece beklenmeyen durumlarda elektrikli alet daha iyi kontrol edilebilir.
- **Uygun kıyafetler giyin. Bol kıyafetler giymeyin veya takı takmayın. Saçlarınızı, kıyafetlerinizi ve eldivenlerinizi hareketli parçalardan uzak tutun.** Bol kıyafetler, takılar veya uzun saç hareketli parçalara sıkışabilir.
- **Cihazlar toz giderme ve toplama ünitelerinin bağlantısını için temin ediliyor ise bu cihazların bağlı olduğundan ve doğru kullanıldığından emin olun.** Toz toplama işlemi, tozla ilgili tehlikeleri azaltabilir.
- **Aletleri sık kullanmanızdan kaynaklanan alışkanlığın sizi kayıtsızlaştırmasızna izin vermemeyi ve aletin güvenliğini ilkelerinizi göz ardı etmeyin.** Dikkatsiz bir hareket bir anda ciddi yaralanmaya yol açabilir.
- **Uyarı!** Elektrikli aletler çalışma sırasında elektromanyetik bir alan oluşturabilir. Bu alan bazı koşullarda aktif veya pasif tıbbi implantların işlevini engelleyebilir. Ciddi veya ölümcül yaralanma riskini azaltmak için tıbbi implantları olan kişilerin bu elektrikli aleti çalıştırmadan önce doktorlarına ve tıbbi implant üreticilerine danışmalarını tavsiye ederiz.

### Elektrikli aletin kullanımı ve bakımı

- **Çocukların yanı sıra ruhsal-fiziksel veya zihinsel yetenekleri yetersiz olan kişiler güvenliklerinden sorumlu bir kişi tarafından gözetime tabi tutulmadan veya elektrikli aletin kullanımını hakkında sorumlu kişiden talimat almadan aleti çalıştırmaz.**
- **Elektrikli aleti kapasitesi dışına zorlamayın. Uygulanması için doğru elektrikli aleti kullanın.** Doğru elektrikli alet, işlemi daha iyi ve daha güvenli bir biçimde ve tasarlandığı hızda gerçekleştirecektir.
- **Açma kapama düğmesi çalışmayan elektrikli aleti kullanmayın.** Düğmeyle kontrol edilemeyen bir elektrikli alet tehlikeli olabilir ve onarılması gerekir.
- **El aletinde ayarlama yapmadan, aksesuarlarını değiştirmeden veya aleti saklamadan önce fişin güç kaynağıyla olan bağlantısını ve / veya pil takımının elektrikli aletle olan bağlantısını kesin.** Bu gibi önleyici güvenlik tedbirleri elektrikli aleti yanlışlıkla başlatma riskini azaltır.
- **Kullanılmayan elektrikli aletleri çocukların erişemeyeceği yerlerde saklayın ve elektrikli aleti veya bu talimatları iyi bilmeyen kişilerin elektrikli aleti çalıştırmasına izin vermeyin.** Eğitim almamış kişilerin elektrikli aletleri kullanması tehlike arz eder.
- **Elektrikli aletlere bakım yapın.** Hareketli parçaların hizasını veya takılmasını, parçaların kırılma durumunu ve elektrikli aletlerin çalışmasını etkileyebilecek diğer koşulları kontrol edin. Elektrikli alet hasar görmüşse kullanmadan önce onarımını sağlayın. Yeterli bakımı yapılmayan elektrikli aletler birçok kazaya neden olabilir.

- **Kesme takımlarının keskinliğini ve temizliğini koruyun.** Doğru bakım yapılan ve kesme uçları keskin olan kesme takımlarının sıkışma ihtimali daha düşüktür ve daha kolay kontrol edilebilir.
- **Elektrikli aleti, aksesuarları ve takım uçlarını vb. bu talimatlara uygun olarak ve çalışma koşullarını ve yapılacak işi dikkate alarak kullanın.** Kullanım amacı farklı elektrikli aletlerin başka bir amaç için kullanılması tehlikeli durumlara neden olabilir.
- **Tutma yerlerini ve kavrama yüzeylerini kuru, temiz ve yağdan ve gresden arındırılmış olarak muhafaza edin.** Kaygan tutma yerleri ve kavrama yüzeyleri güvenli kullanımı ve aletin beklenmeyen durumlarda kontrolünü engeller.
- Bir elektrikli alet kullanırken lütfen yardımcı tutmağı doğru tutmaya dikkat edin. Böylece elektrikli aleti daha kolay kontrol edebilirsiniz. Sonuç olarak aleti doğru tutmak kaza veya yaralanma riskini azaltabilir.

## Pilli aletin kullanımı ve bakımı

- **Yalnızca imalatçı tarafından belirlenen şarj aletini kullanarak şarj edin.** Tek pil takımı çeşidine uygun olan bir şarj aleti, başka bir pil takımıyla kullanıldığında yangın riski oluşturabilir.
- **Elektrikli aletleri, yalnızca özel olarak belirtilen pil takımlarıyla kullanın.** Başka pil takımlarının kullanılması yaralanma ve yangın riski oluşturabilir.
- **Pil takımı kullanılmadığı zaman pil takımını tel raptiye, bozuk parça, anahtar, çivi, vida veya diğer küçük metal nesnelere gibi bir uçla diğer uç arasında bağlantı oluşturabilecek metal nesnelere uzak tutun.** Pil uçlarını kısa devre yaptırmak yangına veya yanıklara yol açabilir.
- **Pil sıvısı kötü koşullarda pilin dışına çıkabilir; bu durumda pile temas etmekten kaçının. Yanlışlıkla temas edilirse temas edilen yeri suyla yıkayın. Pil sıvısı göze temas eder ise tıbbi yardım alın.** Pilden çıkan pil sıvısı tahrişe veya yanıklara neden olabilir.
- **Aleti, istemsiz olarak açmaktan kaçının. Pil takımını takmadan önce açma / kapama düğmesinin kapalı konumunda olduğundan emin olun.** Elektrikli aleti, parmağınızı açma / kapama düğmesinin üzerinden taşımanız veya elektrikli aletlere pil takımını takmanız kaza ihtimalini artırır.
- **Pili açmayın.** Devre tehlikesi.
- **Pilin hasar görmesi ve yanlış kullanılması halinde buhar çıkabilir. Temiz hava sahasına çıkın ve şikayetlerinizin bulunuyor ise tıbbi yardım alın.** Çıkan buhar solunum sisteminizi tahriş edebilir.
- **Pil bozuk olduğunda pil sıvısı dışarı çıkabilir ve yakınındaki nesnelere temas edebilir.** Şüphelendiğiniz tüm parçaları kontrol edin. Gerekliğinde bu parçaları temizleyin veya değiştirin.
- **Pili, ısının yanı sıra sürekli güneş ışımamasından ve yangından koruyun.** Patlama tehlikesi mevcuttur.



**UYARI! Tüm güvenlik uyarılarını ve talimatları okuyun.**

- **Pil şarj aletini yağıştan ve nemden koruyun.** Pil şarj aletine su girmesi elektrik çarpması riskini artırır.
- **Diğer pilleri şarj etmeyin.** Pil şarj aleti, yalnızca lityum - iyon pillerini listelenen voltaj aralığında şarj etmeye uygundur. Aksi takdirde yangın ve patlama tehlikesi mevcuttur.
- **Pil şarj aletini temiz tutun.** Kirlenme, elektrik çarpması tehlikesi yaratabilir.

- **Her kullanımdan önce pil şarj aletini, kabloyu ve fişi kontrol edin.** Arıza tespit edildiğinde pil şarj aletini kullanmayın. Pil şarj aletini kendi başınıza açmayın ve sadece orijinal yedek parçaları kullanarak vasıflı personelle tamir ettirin. Hasar görmüş pil şarj aletleri, kablolar ve fişler elektrik çarpması riskini artırır.
- **Pil şarj aletini, kolay tutuşan yüzeyler (ör. kağıt, kumaş vs.) üzerinde veya yanıcı ortamlarda çalıştırmayın.** Pil şarj aleti şarj sırasında ısındığı için yangın tehlikesi mevcuttur.

## Servis

- **Elektrikli aletinizin onarımını, yalnızca aynı değişim parçalarını kullanan vasıflı bir onarım elemanına yaptırın.** Böylece elektrikli aletin güvenliği korunacaktır.
- Aksesuarları yağlama ve değiştirme talimatlarına uyun.

## Özel güvenlik uyarıları

**Kesme aksesuarının gizli kablolarla temas edebileceği bir işlem gerçekleştirirken elektrikli aleti yalıtımlı kavrama yüzeylerinden tutun.** "Akımlı" tele temas eden kesme aksesuarı, elektrikli aletin metal parçalarının "akıma" maruz kalmasına ve kullanıcıyı elektrik çarpmasına neden olabilir.

## Elektrikli aleti çalıştırırken uygulanacak güvenlik esasları

- İşlenecek parçayı sabitleyin. İşlenecek parçayı güvenli ve sağlam bir biçimde sabitlemek için bir sabitleme cihazı veya mengene kullanın.
- Çalışma sırasında oluşacak zararlı, yanıcı veya patlayıcı tozlara karşı gereken güvenli önlemlerini doğru bir şekilde alın. Örneğin, çalışma sırasında kansere neden olabilecek toz oluşabilir. Lütfen toz ve talaş toplama cihazını kullanın ve çalışma esnasında bir toz maskesi takın.
- İş yerini düzenli ve temiz tutun. Karışık malzemeler oldukça tehlikeli olabilir. Hafif metal tozu kolaylıkla yanabilir ve patlayabilir.
- Asbest içeren malzemeleri işlemeyin. Asbest, kanserojen bir maddedir.
- Testere ağzı tamamen durduğunda elektrikli aleti yere koyun.
- Ellerinizi testereyle kesme bölgesinden uzak tutun. İşlenecek parçanın alt kısmını elinizle tutmayın. Eliniz testere ağzına temas ettiğinde kesilecektir.
- Öncelikle elektrikli aleti başlatın, ardından işlenecek parçaya doğru tutun. Testere ağzı, işlenen parçaya saplanır ise elektrikli alet geri tepecektir.
- Dikkat: taban plakası, testereyle kesme işlemi sırasında işlenen parçaya tutunacaktır. Testere ağzı yön değiştirir ise kırılacak ve elektrikli alet geri tepecektir.
- Çalışma bittğinde elektrikli aletin gücünü kesin. Elektrikli alet tamamen durduğunda testere ağzını tutabilirsiniz. Elektrikli alet bu şekilde geri tepmez ve güvenli bir biçimde yere koyulabilir.
- Yalnızca hasar görmemiş ve çatlaksız testere bıçağı kullanın. Eğilmiş veya körelmiş testere bıçağı kolaylıkla kırılacak ve elektrikli aletin geri tepmesine neden olacaktır.

- Elektrikli alet kapatıldıktan sonra hareket eden testere ağzını yandan baskı yaparak durdurmaya çalışmayın. Aksi takdirde testere ağızı hasar görecektir veya kırılacaktır ve dolayısıyla geri tepmeye yol açacaktır.
- Çalışma alanında görünmeyen devre ve boru hattı olup olmadığını belirlemek için uygun bir detektör kullanın ve gerekirse yerel inşaat kuruluşundan bu konuda yardım talep edin. Çalışma sırasında kablo kesilir ise yangına ve elektrik çarpmasına neden olacaktır. Hasar gören gaz borusu patlayacaktır. Su borusu kırılır ise mal kaybına ve kullanıcının çarpılmasına neden olacaktır.
- Testere bıçağını, tutacakla sıkıca birleştirin. Bıçağın sıklığını düzenli olarak kontrol edin.
- Çalışmaya başlamadan önce maddenin üzerinden tüm metal cisimleri (çiviler, vidalı çiviler, şeritler vs.) kaldırın.
- Elektrikli aletin motorunu yüklüken durdurduktan kaçınınız.
- Çalışma sırasında güç kaynağı durursa, makinenin kendiliğinden açılmasını önlemek için cihazın anahtarını "Off" konumuna getirin.
- Elektrikli alet kapatıldıktan sonra, testerenin bıçağı bir süre hareket etmeye devam eder. Bu sebeple, elektrikli aleti ancak bıçak tamamen durduktan sonra saklayın.
- Testere bıçağı çalışma sırasında oldukça ısınır. Bu yüzden, tamamen soğuyana kadar bıçağa dokunmayın.



**Uyarı: zımparalama, kesme, biçme, taşlama, delme ve diğer inşaat faaliyetlerinde oluşan toz içeren kimyasal maddeler kansere veya konjenital eksikliğe neden olabilir ve doğurganlığa zarar verebilir.** Bazı kimyasal maddelerin iyonu şöyle olmalıdır:

- aleti tamir etmeden ve değişimini yapmadan önce ilk olarak fişi çekilmelidir;
- şeffaf iki silisyum oksit ve duvar tuğlalarında ve çimento içinde bulunan diğer duvar ürünleri; kimyasal işleme tabi tutulan tahtadaki krom arsenik (CCA). Bu maddelerin zarar verme dereceleri bu çalışmalarını gerçekleştirme sıklığınıza bağlıdır. Bu kimyasal maddelerle teması azaltmak isterseniz lütfen havalandırması olan yerlerde çalışın ve güvenlik belgeleri olan donanımlar (küçük tozlara karşı filtresi olan toz maskesi gibi) kullanın.

## Kılavuzda kullanılan semboller

Kullanım kılavuzunda aşağıdaki semboller kullanılmaktadır. Lütfen anlamlarını unutmayın. Sembollerin doğru yorumlanması, güç aletinin doğru ve güvenli kullanımına imkan verecektir.

Sembol	Anlamı
	<b>Şarjlı dekupaj testeresi</b> Gri renkle işaretli yerler - yumuşak tutamak (yalıtımlı yüzey).

Sembol	Anlamı
	<b>Seri numarası etiketi:</b> CT ... - model; XX - üretim tarihi; XXXXXXX - seri numarası.
	Fırçasız motor.
	Tüm güvenlik yönetmeliklerini ve talimatlarını okuyun.
	Koruyucu gözlükler takın.
	Kulak koruyucuları takın.
	Toz maskesi takın.
	Bataryayı 45°C üzerinde ısıtmayın. Doğrudan güneş ışığına uzun süreli maruz kalmadan koruyun.
	Bataryayı ev tipi çöp kutularına atmayın.
	Bataryayı ateşin içine atmayın.
	Bataryayı yağmurdan koruyun.
	Batarya şarj etme süresi.
	Hareket yönü.
	Dönüş yönü.
	Kilitli.
	Kilidi açık.

Sembol	Anlamı
III	Koruma sınıfı.
CE	Ürünün AB yönetmeliklerinin ve uyumlu hale getirilmiş AB standartlarının temel gereksinimleriyle uyumlu olduğunu doğrulayan bir işaret.
	Dikkat. Önemli.
	Faydalı bilgiler.
	Koruyucu eldivenler giyin.
	Sarkaç hareketi kapalı.
	Sarkaç hareketi birinci kademesi.
	Sarkaç hareketi ikinci kademesi.
	Sarkaç hareketi üçüncü kademesi.
	T uçlu testere bıçağı.
	Güç aletini ev tipi çöp kutularına atmayın.

## Elektrikli aletin kullanım amacı

Şarjlı dekupaj testereleri ahşap, plastik, alüminyum ve diğer madde türlerini kesmek için kullanılır (bkz. testere bıçaklarının kullanım kılavuzu). Kesme şekli düz veya kıvrımlı olabilir; açılama seçeneği açılı kesimler yapmaya olanak tanır.

## Motorlu aletin parçaları

- 1 Açma / kapatma anahtarı
- 2 Kilit kapatma düğmesi
- 3 Havalandırma aralıkları
- 4 Pil kilidi \*
- 5 Pili şarj durumu göstergeleri \*
- 6 Pili şarj durumu kontrol düğmesi \*

- 7 Batarya \*
- 8 Koruma kapağı
- 9 LED lamba
- 10 Temas koruyucu
- 11 Testere tutacağı
- 12 Kılavuz makara
- 13 Pandül darbe ayarı kolu
- 14 Taban levhası
- 15 Plastik kaplama \*
- 16 Darbe hızı seçimi için döner anahtar
- 17 Alyan anahtarı \*
- 18 Testere bıçağı \*
- 19 Şarj cihazı \*
- 20 Şarj cihazı etiketi \*
- 21 Gösterge (kırmızı) \*
- 22 Gösterge (yeşil) \*
- 23 Taban plakası montaj civatası
- 24 Ölçek

\* Aksesuar

**Tanımlanan ve şekilleri gösterilen aksesuar kısmen teslimat kapsamına dahil değildir.**

## Elektrikli alet elemanlarını takma ve ayarlama

**Elektrikli alet üzerinde herhangi bir iş yapmadan önce pili 7 çıkartın.**

**Bazı parçaların montajı / sökümü / ayarlaması tüm elektrikli alet modelleri için aynıdır, böyle durumlarda özel modeller resimlerde belirtilmez.**

**Testere bıçağının takılması / değiştirilmesi (bkz. sek. 1)**

**Uzun süreli kullanım sonucu, testere bıçağı 18 oldukça ısınabilir ve keskin kenarları kullanıcıyı incitebilir. Bu yüzden, bıçağı 18 takarken / değiştirirken her zaman koruyucu eldivenler kullanılmalıdır.**

**Dikkat: Bıçağı 18 taktıktan sonra aşağıdaki kurallara dikkat edin:**

- testere bıçağının 18 dişleri öne bakmalıdır;
- testere bıçağının 18 sapındaki çeneler, testere tutucunun 11 üzerine dayanmalıdır;
- testere bıçağı 18 kılavuz makaranın 12 oyuğuna uymalıdır.

- Koruyucu kapağı 8 sek. 1.1'de gösterildiği şekilde hareket ettirin (bu, testere tutucunun 11 sıkıştırma mekanizmasının kilidini açacaktır ve testere bıçağını 18 yerleştirip / değiştirmenize imkan tanıyacaktır).
- Testere bıçağını 18 yerleştirin / değiştirin (bkz. sek. 1.2).
- Koruyucu kapağı 8 sek.1.3'te gösterildiği şekilde hareket ettirin (bu, testere bıçağının 11 sıkıştırma mekanizmasını kilitleyecektir).

**Plastik kaplamanın takılması ve sökülmesi (bkz. sek. 2)**

Şek. 2 plastik kaplamanın 15 montaj / sökme işlemlerini göstermektedir.

Türkçe

## Motorlu alet bataryasını şarj etme prosedürü

### Elektrikli aleti ilk kez çalıştırma

Elektrikli alet kısmen şarj edilmiş pil 7 ile beraber tedarik edilmektedir. İlk kullanımdan önce, pil 7 tamamen şarj edilmelidir.

### Şarj etme işlemi (bkz. şek. 3, 6)

- Batarya kilidine 4 basın ve bataryayı 7 çıkartın (bkz. şek. 3.1, 6.1).
- Şarj cihazını 19 güç kaynağına bağlayın.
- Bataryayı 7 şarj cihazına 19 yerleştirin (bkz. şek. 3.2, 6.2).
- Şarj ettikten sonra şarj cihazının 19 bağlantısını güç kaynağından kesin.
- Bataryayı 7 şarj cihazından 19 çıkartın ve bataryayı 7 güç aletine takın (bkz. şek. 3.3, 6.3).

### Şarj cihazı göstergeleri (bkz. şek. 4, 7)

Şarj aleti göstergeleri 21 ve 22 pilin 7 şarj olma işlemi hakkında bilgi verir. 21 ve 22 göstergelerinin sinyalleri etiket 20 (bkz. şek. 4, 7) üzerinde gösterilmektedir.

- Şek. 4.1, 7.1 - (yeşil gösterge 22 yandığında ve pil 7 şarj cihazına 19 yerleştirilmediğinde) - şarj cihazı 19 güç şebekesine bağlıdır (şarja hazırdır).
- Şek. 4.2, 7.2 - (yeşil gösterge 22 yanıp söndüğünde ve pil 7 şarj cihazına 19 yerleştirildiğinde) - pil 7 şarj edilmektedir.
- Şek. 4.3, 7.3 - (yeşil gösterge 22 yandığında ve pil 7 şarj cihazına 19 yerleştirildiğinde) - pil 7 tam olarak şarj olmuştur.
- Şek. 4.4, 7.4 - (kırmızı gösterge 21 yandığında ve pil 7 şarj cihazına 19 yerleştirildiğinde) - pilin 7 şarj işlemi uygun olmayan sıcaklıktan dolayı sonlandırılmıştır. Sıcaklık koşulları normale döndüğünde şarj işlemi devam edecektir.
- Şek. 4.5, 7.5 - (kırmızı gösterge 21 yanıp söndüğünde ve pil 7 şarj cihazına 19 yerleştirildiğinde) - pilin 7 şarj işlemi kendi arızasından dolayı sonlandırılmıştır. Daha fazla kullanılması yasak olduğu için arızalı pili 7 değiştirin.



Şarj işlemi sırasında pil 7 ve şarj aleti 19 ısınır, bu normal bir işlemdir.

## Elektrikli aleti açma / kapama

### Açma:

Elektrikli aleti açmak için, kilit kapalı düğmesine 2 basınız ve onu konumunda tutarken, anahtar düğmesine 1 basınız.

### Kapama:

Elektrikli aleti kapatmak için, anahtar düğmesini 1 serbest bırakınız.

## Motorlu aletin tasarım özellikleri

### Fırçasız motor

Fırçasız motora sahip güç aleti fırçalı motora sahip güç aletine kıyasla aşağıdaki avantajları sağlamaktadır:

- aşınan parçalar (karbon fırçalar, komütatör) olmaması sayesinde yüksek güvenilirlik;
- tek bir şarj ile artan çalışma süresi;
- kompakt tasarım ve hafif ağırlık.

### Sıcaklık koruması

Sıcaklık koruma sistemi, aşırı yüklemeye sırasında veya pil 7 sıcaklığı 70°C'yi aştığında elektrikli aletin otomatik olarak devre dışı kalmasını sağlar. Sistem, çalıştırma koşulları ile uyumluluğun olmaması durumunda elektrikli aletin korunmasını garantiler.

### Aşırı boşalma koruması

Pil 7, aşırı boşalmaya karşı emniyet sistemiyle korunmaktadır. Tamamen boşalma durumunda, elektrikli alet otomatik olarak kapanır. **Dikkat: Pil 7 hasar görebileceğinden, koruma sistemi etkinleştirildiğinde elektrikli aleti çalıştırmaya çalışmayın.**

### Pil şarj durumu göstergeleri (bkz. şek. 5, 8)

Düğmenin 6 itilmesiyle beraber göstergeler 5 pilin 7 şarj durumunu gösterir (bkz. şek. 5, 8).

### Aşırı ısınma koruması

Motorun aşırı ısınma koruma sistemi, aşırı ısınma durumunda elektrikli aleti otomatik olarak kapatır. Bu durumda elektrikli aleti yeniden çalıştırmadan önce elektrikli aletin soğumasına izin verin.

### Aşırı yüklenme koruması

Motorun aşırı yüklenme koruma sistemi, anormal derecede yüksek akım çekmesine yol açan bir durumda çalıştırıldığında elektrikli aleti otomatik olarak kapatır.

### Yavaş başlatma

Yumuşak başlatma elektrikli aletlerin yumuşak başlatılmasına imkan tanır - testere bıçağı 18 sarsıntısız ve geri tepmesiz bir şekilde kademeli olarak çalıştırılır. Çalıştırıldığında motor ani bir yükte zorlanmaz.

### Ara durdurma

Elektrikli alet kapandıktan sonra, ara durdurma testere bıçağını 18, 2 saniye içinde durdurur.

### Darbe hızı seçimi

Darbe hızı seçimi 16 için döner anahtarları kullanarak, testere bıçağının 18 gerekli darbe hızını seçebilir (aynı zamanda elektrikli aleti çalıştırırken de).

- Elektrikli aleti açmak için, kilit kapalı düğmesine 2 basınız ve onu konumunda tutarken, anahtar düğmesine 1 basınız.
- Döner anahtar darbe hızı 16 seçimi için çevirirken, bıçağın 18 gereken darbe sayısını seçin.

- 1-2 (düşük darbe hızı) - sert ve katı maddeleri keserken kullanın (alaşımız çelik, demir olmayan metaller ve onların alaşımları vs.);
- 3-4 (orta darbe hızı) - daha az sert maddeleri keserken kullanın (plastik, kontrplak, sunta, sert ahşap vs.);

- **5-6 (yüksek darbe hızı)** - yumuşak malzemeleri kesmek için kullanın (yumuşak ahşap, yalıtım malzemeleri vs.).



**Testere bıçağının 18 darbe hızını ayarladıktan sonra kullanılmayan bir parça (işlenecek parçayla aynı maddeden) üzerinde bir deneme kesimi yapılması tavsiye edilir.**

Elektrikli aletinizi düşük hızda uzun süre çalıştırdıktan sonra, 3 dakika soğuması bırakılmalıdır. Bunu yapmak için, en yüksek darbe hızını seçip elektrikli aletinizi boşta çalışmaya bırakın.

### Pandül hızı seçimi

Pandül hızı, işlenen madde için en doğru kesme düzeninin seçimi belirler (giriş hızı, testere keşiğinin görünmesi vs.).

Her aşığı doğru hareket ile, testere bıçağı **18** boş parçadan geri çekilir ve bu da tozun boşaltımını artırarak ısınmayı azaltır ve testere bıçağının **18** çalışma ömrünü artırır. Dahası, besleme kuvvetinin azaltılması, kullanıcının aleti yorulmadan çalıştırmasına olanak tanır.

Pandül vuruşunun derecesi, elektrikli aleti çalıştırırken değiştirilebilir. Pandül vuruş ayarı kolu **13** pandül vuruşunun dört aşamasını ayarlamaya izin verir:

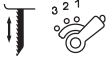

Aşama 0:  
Pandül hareketi yok;

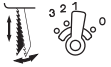

Aşama I:  
Küçük pandül hareketi;

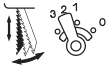

Aşama II:  
Orta pandül hareketi;



Aşama III:  
Büyük pandül hareketi.

**Pandül hızının derecesini seçerken aşağıdaki önerileri takip etmeyi akılda bulundurmak tavsiye edilir:**

- testere keşiğinin kenarının kusursuz ve temiz olması gerektiğinde, doğru pandül hızını seçin veya pandül hızını kapatın;
- ince (sac, ince plastik vs.) veya sert maddeleri (alaşimsız çelik, demir olmayan metaller vs.) işlerken pandül hızını kapatın;
- yumuşak maddeleri (yumuşak ahşap vs.) keserken, büyük pandül hızını seçin; bu, çalışmayı hızlandıracak fakat kesim kalitesi düşebilir.



**Pandül hızı seçildikten sonra kullanılmayan bir parça (işlenecek parçayla aynı maddeden) üzerinde bir deneme kesimi yapılması tavsiye edilir.**

### LED lamp

Açma / kapama düğmesi **1** itildiği zaman, LED lambası **9** otomatik olarak yanarak az ışıklı koşullarda çalışmaya imkan sağlar.

### Toz üfleme sistemi

Açma / kapama anahtarına **1** basıldığında, toz üfleme sistemi otomatik olarak çalışır ve kesme hattının net bir şekilde görünmesine imkan tanır.

### Plastik kaplama

Taban levhasının **14** plastik kaplaması **15** işlenmiş iş parçası yüzeyine hasar gelmesini önlemektedir.

### Testere bıçağıyla temasa karşı koruma

Temas koruyucu **10**, testere bıçağıyla **18** kazayla oluşabilecek temaslara önler ve çalışma performansı emniyetini iyileştirir.

## Elektrikli alet kullanımıyla ilgili öneriler

### Testere bıçağı seçimi



**T-tipi testere bıçakları 18 tüm testerelele kullanılabilir.**

Çalışmayı başlatmadan önce lütfen, kesilen maddeye, kesim düzenine ve keşiğin kenar kalitesine karşılık gelecek doğru bıçak **18** türünü seçin. Testere bıçağının belirlenmesi paket üzerine basılmıştır; ayrıca satıcınıza da sorabilirsiniz.

### Kesimin ana hatları



**Testere bıçağının 18, kesme hızının ve pandül vuruşunun doğru seçildiğinden emin olmak için kullanılmayan bir parça (işlenecek parçayla aynı maddeden) üzerinde bir deneme kesimi yapın.**

- Boş parçanın sıkıca sabitlendiğinden ve metal parçaların (çiviler, vidalar vs.) üzerinden kaldırıldığından emin olun.
- Elektrikli aleti, testere bıçağı **18** boş parçayla temasa geçmeden önce çalıştırın. Fazladan güç kullanmayın; çalışma biraz zaman gerektirir. Fazladan güç işlemi hızlandırmayacak fakat aleti aşırı yükleyecektir.
- Testere bıçağının **18** dişleri boş parça için fazla genişse (aşırı titreşim, ayrılma ve işlenen yüzeyin sozulması, dişlerin fazla geniş olduğunun göstergesidir) elektrikli aleti hemen kapatıp testere bıçağının **18** uygun bıçakla değiştirin.
- Testere bıçağı **18** çalışma sırasında takılırsa, elektrikli aleti hemen kapatıp keşiği açın ve testere bıçağını **18** keşiğin içinden dikkatlice çıkarın.
- Kesim bittikten sonra, önce elektrikli aleti kapatın ve sonra testere bıçağının **18** keşiğin içinden çıkarın.



**Belirli maddeleri (metaller gibi) keserken, testere bıçağı 18 aşırı ısınabilir. Bu yüzden, boş parçanın bıçakla 18 temas eden yerlerine soğutma veya yağlama maddeleri uygulanması tavsiye edilir.**

### Daldırma kesimi (bkz. şek. 9)



**Daldırma kesimi sadece, ahşap, alçıpan vs. gibi yumuşak maddeleri keserken kullanılabilir. Bu çalışma tekniği, önceden bir delim yapmadan delikleri kesmeyi**

**sağlar testere bıçağı 18 boş parçayı kendisi kese-  
rek ilerler. Bu teknik belirli bir beceri ister ve kısa  
testere bıçakları 18 kullanılarak uygulanabilir.**

- Elektrikli aleti taban levhasının 14 ön kenarına ko-  
numlayın (bkz. şek. 9) ve çalıştırın. Yavaşça, testere  
bıçağını 18 elektrikli aleti boş parçaya bastırarak dal-  
dırın.
- Testere bıçağı 18, boş parça boyunca kestiğinde  
elektrikli aleti normal çalışma konumuna geri getirin ve  
işaretlenmiş çizgi boyunca kesmeye devam edin.

### **Testereyle paralel kesme (bkz. şek. 10)**

Mevcut düz köşeler boyunca testere kesimin yanı sıra aynı genişliğe sahip düz çubukların kesilmesi de müm-  
kündür (bkz. şek. 10).

Bir iş parçasına vidalı kelepçelerle bir tahta takarak ve bu şekildeki bir tahtayı yardımcı bir durdurucu olarak kullanarak bu tür sonuçlar elde edilebilir. Taban plaka-  
sının 14 yanını tahtanın yanına bastırarak elektrikli ale-  
ti durdurucu boyunca hareket ettirip testereyle kesme işlemini gerçekleştirin (bkz. şek. 10).

### **Kesim açısını ayarlama (bkz. şek. 11-12)**

Elektrikli aletin tasarımı, elektrikli aletin gövdesini açıl-  
dırarak açılı kesim yapmaya izin verir. Elektrikli ale-  
tin taban levhası 14 elektrikli aletin gövdesinin açılarını belirleyen bir ölçek 24 içerir (adımlar 15'er, derecedir). İlave ölçüm araç gereçleri kullanılırsa, elektrikli aletin gövdesi her açıya getirilebilir (teknik veri tablosunda belirtilen sınırlar dahilinde).

- Cıvatayı 23 gevşetmek için alyan anahtarı 17 kullanın (bkz. şek. 11).
- Taban plakasını 14 (gövdenin önceden kurulan açısına bağlı olarak) ileri kaydırın ve ölçüğün 24 veya ilave ölçüm cihazının okuma değerlerini kullanarak gövdenin ihtiyaç duyulan açısını seçin (bkz. şek. 12).
- Cıvatayı 23 sıkılamak için alyan anahtarı 17 kullanın.
- Testerelemeyi yukarıda tarif edildiği şekilde gerçekleştirin.

### **Elektrikli aletin bakımı / koruyucu önlemler**

**Elektrikli alet üzerinde herhangi bir iş yapmadan önce pili 7 çıkartın.**

#### **Batarya bakım talimatı**

- Batarya 7 tam olarak bitmeden zamanında şarj edin. Düşük güçte çalışmayı durdurun ve derhal şarj edin.
- Batarya 7 dolu olduğunda aşırı şarj etmeyin. Aksi halde dayanım ömrünü kısaltacaktır.
- Bataryayı 7 10°C ila 40°C (50°F ila 104°F) oda sıcaklığında şarj edin.
- Bataryayı 7 uzun süreli çalışmadığında her 6 ayda bir şarj edin.
- Yıpranmış bataryaları zamanında yenisiyle değiştirin. İmalatta azalma veya motorlu aletin şarj etme

sonrasında önemli oranda daha kısa çalışma süresi, bataryanın 7 yaşlandığını ve değiştirme ihtiyacını gösterir. Çalışmalar 0°C'nin altında gerçekleştiriliyorsa, bataryanın 7 daha hızlı boşalacağı dikkate alınmalıdır.

- Kullanım olmadan uzun süreli depolama durumunda, pilin 7 oda sıcaklığında depolanması önerilir, % 50'ye kadar şarj edilmelidir.

#### **Motorlu aletin temizlenmesi**

Motorlu aletin emniyetli biçimde uzun süreli kullanımı için kaçınılmaz koşul, onu temiz tutmaktır. Motorlu aleti, hava deliklerinden 3 çıkan sıkıştırılmış havayla düzenli olarak yıkayın.

#### **Satış sonrası ve uygulama hizmetleri**

Satış sonrası hizmetlerimiz ürününüzün bakım ve tamirinin yanı sıra yedek parçalar konusunda da sorularınıza yanıt vermektedir. Servis merkezleri, parça diyagramları ve yedek parçalar hakkındaki bilgiler de [www.crown-tools.com](http://www.crown-tools.com) adresinde mevcuttur.

### **Güç aletlerinin nakliyesi**

- Nakliye sırasında ambalaj üzerine kesinlikle herhangi bir mekanik darbe gelmemelidir.
- Boşaltma / yükleme sırasında, ambalajı sıkıştırma prensibiyle çalışan herhangi bir türde teknolojinin kullanılmasına izin verilmez.

#### **Li-Ion bataryalar**

İçinde bulunan Li-Ion bataryalar Tehlikeli Maddeler Yönetmeliğinin gereksinimlerine tabidir. Kullanıcı ilave gereksinimlere gerek olmadan bataryaların karayoluyla nakliyesini yapabilir.

Üçüncü şahıslar (ör. hava nakliyesi veya nakliye şirketi) tarafından nakliyesi yapılırken, paketleme ve etiketlemeyle ilgili özel gereksinimlere uyulmalıdır. Nakliyesi yapılacak ürünün hazırlanması için tehlikeli maddeler hakkında bir uzmana danışılması gerekir. Bataryaları muhafazası hasarlı olmadığında sevk edin. Açıktaık yerleri bantlayın veya maskeleyin, bataryayı ambalajın içinde hareket edemeyecek şekilde paketeleyin. Daha detaylı ulusal yönetmeliklere de lütfen ulaştığınızca uyun.

### **Çevresel koruma**



#### **Çöp tasfiyesi yerine hammadde kazanımı.**

Çevre ile dost geri dönüşüm işlemi için motorlu alet, aksesuarları ve paketleme malzemeleri ayrılmalıdır.

Değişik malzemenin tam olarak ayrılıp, yeniden değerlendirme işlemine sokulabilmesi için, plastik parçalar işaretlenmiştir.

Bu kullanım talimatı da, klor kullanılmadan ağartılmış, yeniden dönüşümlü kâğıda basılmıştır.

**İmalatçı, ürün üzerinde değişiklik yapma hakkını saklı tutar.**

**Türkçe**

## Dane techniczne elektronarzędzia

Wyrzynarka akumulatorowa		CT25003HX-2	CT25003HX-4
Kod elektronarzędzia		patrz strona 10	
Napięcie znamionowe	[V]	20 *	20 *
Częstotliwość skoków na biegu jałowym	[min <sup>-1</sup> ]	700-3000	700-3000
Typ baterii		Li-Ion	Li-Ion
Czas ładowania baterii	[min]	60	60
Pojemność baterii	[Ah]	2	4
Skok roboczy brzeszczotu	[mm] [cale]	26 1-1/32"	26 1-1/32"
Suw wahadłowy		•	•
Maksymalny kąt pochylenia korpusu (w lewo / w prawo)		45°/45°	45°/45°
Maksymalna głębokość cięcia:			
- w drewnie	[mm] [cale]	85 3-11/32"	85 3-11/32"
- w aluminium	[mm] [cale]	20 25/32"	20 25/32"
- w stali	[mm] [cale]	10 25/64"	10 25/64"
Waga	[kg] [funty]	2,49 5.49	2,8 6.17
Klasa bezpieczeństwa		III	III
Ciśnienie akustyczne	[dB(A)]	87	87
Moc akustyczna	[dB(A)]	98,5	98,5
Obciążenie wibracjami	[m/s <sup>2</sup> ]	3,5	3,5
* Maksymalne napięcie początkowe akumulatora (mierzone bez obciążenia) wynosi 20 Voltów. Napięcie nominalne wynosi 18 Voltów.			

## Informacja dot. hałasu



Zawsze używaj ochronnika słuchu, jeżeli ciśnienie akustyczne przewyższa 85 dB(A).

EN 62841-1:2015,  
EN 62841-2-11:2016,  
EN 55014-1:2017,  
EN 55014-2:2015.

Menedżer  
certyfikacji

Wu Cunzhen

## CE Deklaracja zgodności

Oświadczamy z pełną odpowiedzialnością, że produkt przedstawiony w rozdziale "Dane techniczne elektronarzędzia" odpowiada wymaganiom następujących dyrektyw: 2006/42/EC wraz ze zmianami oraz następujących norm:

Merit Link International AG  
Stabio, Szwajcaria, 30.08.2019



**OSTRZEŻENIE - Aby zmniejszyć ryzyko zranienia, użytkownik musi przeczytać instrukcję obsługi!**



## Ogólne zasady bezpieczeństwa



**OSTRZEŻENIE!** Użytkownik powinien zapoznać się z ostrzeżeniami dotyczącymi bezpieczeństwa, instrukcjami, ilustracjami oraz danymi technicznymi

dostarczonymi razem z elektronarzędziem. Nieprzestrzeganie instrukcji i ostrzeżeń może skutkować porażeniem prądem elektrycznym, pożarem i / lub poważnymi obrażeniami.

**Wszystkie ostrzeżenia i instrukcje zachować do użytku w przyszłości.**

Określenie "elektronarzędzie" w ostrzeżeniach dotyczy Twojego narzędzia (przewodowego) zasilanego z sieci elektrycznej lub narzędzia (beprzewodowego) zasilanego z akumulatora.

### Bezpieczeństwo w miejscu pracy

- **Zapewnić czystość i dobre oświetlenie w miejscu pracy.** Zagrażone lub nieoświetlone miejsca są przyczyną wypadków.
- **Nie używać elektronarzędzi w atmosferze wybuchowej, jak obecność palnych cieczy, gazów lub pyłów.** Elektronarzędzie wytwarza iskry, które mogą spowodować zapłon pyłów lub oparów.
- **Podczas pracy elektronarzędziem utrzymywać z dala dzieci i postronnych obserwatorów.** Odwrócenie uwagi może spowodować utratę kontroli nad narzędziem.

### Bezpieczeństwo elektryczne

- **Wtyczka przewodu zasilania elektronarzędzia musi pasować do gniazda. Nigdy nie przerabiać w żaden sposób wtyczki. Nie używać wtyczek przejściowych do uziemianych elektronarzędzi.** Nieprzerabiane wtyczki pasujące do gniazda zmniejszają ryzyko porażenia prądem elektrycznym.
- **Unikać kontaktu ciała z uziemionymi powierzchniami, jak rury, grzejniki, kuchenki i lodówki.** Uziemione ciało zwiększa ryzyko porażenia prądem elektrycznym.
- **Nie narażać elektronarzędzia na działanie deszczu lub wilgoci.** Woda w elektronarzędziu zwiększa ryzyko porażenia prądem elektrycznym.
- **Nie uszkodzić przewodu zasilania. Nigdy nie używać przewodu zasilania do zawieszania, ciągnięcia lub wyłączania elektronarzędzia.** Trzymać przewód z dala od źródeł ciepła, olejem, ostrych krawędzi lub wirujących części. Uszkodzony lub poplątany przewód zwiększa ryzyko porażenia prądem elektrycznym.
- **Podczas używania elektronarzędzia na zewnątrz domu stosować przedłużacze przystosowane do użytku na zewnątrz.** Używanie przewodów przystosowanych do pracy na zewnątrz zmniejsza ryzyko porażenia prądem elektrycznym.
- **W przypadku, gdy używanie elektronarzędzia w środowisku wilgotnym jest nieuniknione, jako ochronę przed napięciem zasilania należy stosować urządzenie różnicowo prąd owe (RCD).** Zastosowanie RCD zmniejsza ryzyko porażenia prądem elektrycznym. UWAGA! Termin "urządzenie różnicowoprądowe (RCD)" można zastąpić terminem "wyłącznik prądu ziemnozwarciowego (GFCI)" lub "wyłącznik prądu upływowego (ELCB)".

• **Ostrzeżenie!** Nigdy nie dotykać metalowych powierzchni na przekładni, ostionie, obudowie, ponieważ w przypadku awarii części te mogą znaleźć się pod napięciem i spowodować porażenie prądem elektrycznym.

### Bezpieczeństwo użytkownika

- **Zawsze zachowywać czujność, patrzeć, co się robi i kierować się zdrowym rozsądkiem podczas używania elektronarzędzia. Nie używać elektronarzędzia, jeśli użytkownik jest zmęczony, pod wpływem narkotyków, alkoholu lub leków.** Moment nieuwagi podczas pracy elektronarzędziem może spowodować poważne obrażenia użytkownika.
- **Stosować środki ochrony indywidualnej. Zawsze nosić okulary ochronne.** Środki ochrony indywidualnej takie, jak maski przeciwpyłowe, bezpoślizgowe obuwie ochronne, kask lub nauszники przeciwhałasowe stosowane odpowiednio do sytuacji zmniejszają ryzyko obrażenia użytkownika.
- **Zapobiegać przypadkowemu uruchomieniu elektronarzędzia. Przed podłączeniem do gniazda zasilania i / lub akumulatora, podnoszeniem lub przenoszeniem elektronarzędzia upewnić się, że wyłącznik znajduje się w położeniu wyłączonym "OFF".** Przeniesienie elektronarzędzia z palcem na wyłączniku lub zasilanie elektronarzędzia z wyłącznikiem w położeniu włączonym "ON" może być przyczyną poważnego wypadku.
- **Przed uruchomieniem elektronarzędzia usunąć klucze służące do regulacji narzędzia.** Klucz założony na wirującą część elektronarzędzia może spowodować poważne obrażenia osób.
- **Podczas pracy nie przechylać się nadmiernie. Zawsze zachowywać prawidłowe ustawienie stóp i równowagę.** Zapewni to lepsze panowanie nad elektronarzędziem w niespodziewanych sytuacjach.
- **Ubierać się odpowiednio. Nie nosić luźnych ubrań lub biżuterii. Utrzymywać włosy, odzież i rękawice z dala od wirujących części.** Luźna odzież, biżuteria lub długie włosy mogą zostać wciągnięte przez poruszające się części narzędzia.
- **Jeżeli narzędzia są dostosowane do podłączenia urządzeń wyciągających i zbierających pyły, zapewnić, aby zostały podłączone i prawidłowo używane.** Używanie urządzeń do zbierania pyłków może zmniejszyć zagrożenia związane z obecnością pyłków.
- **Nie pozwól, aby doświadczenie zdobyte w wyniku częstego używania narzędzi wprowadziło Cię w stan samozadowolenia i lekceważenia zasad bezpieczeństwa.** Nieostrożne działanie może spowodować poważne obrażenia w ciągu ułamka sekundy.
- **Ostrzeżenie!** Elektronarzędzia wytwarzają podczas pracy pole elektromagnetyczne. Pole to może w pewnych warunkach zakłócać działanie pasywnych lub aktywnych implantów medycznych. Aby zredukować ryzyko poważnych lub śmiertelnych obrażeń, radzimy osobom z implantami medycznymi skonsultować się z lekarzem lub producentem implantu przed użyciem tego elektronarzędzia.

### Używanie i konserwowanie elektronarzędzia

- Osoby o obniżonych zdolnościach psychofizycznych lub mentalnych oraz dzieci nie mogą używać

elektronarzędzia, jeśli nie są nadzorowane lub poinstruowane o obsłudze elektronarzędzia przez osoby odpowiedzialne za ich bezpieczeństwo.

- **Nie przeciążać elektronarzędzia. Używać elektronarzędzia prawidłowego do danego zastosowania.** Prawidłowo dobrane elektronarzędzie wykona pracę lepiej, bezpieczniej i z szybkością, do jakiej zostało zaprojektowane.

- **Nie używać elektronarzędzia, jeśli jego wyłącznik nie działa prawidłowo.** Każde elektronarzędzie, którego nie można kontrolować wyłącznikiem, jest niebezpieczne i musi być naprawione.

- **Przed rozpoczęciem wykonywania jakichkolwiek regulacji, wymiany wyposażenia lub przed odstawieniem elektronarzędzia odłączyć przewód zasilania i / lub akumulator od elektronarzędzia.** Takie zapobiegawcze środki bezpieczeństwa zmniejszają ryzyko przypadkowego uruchomienia elektronarzędzia.

- **Przechowywać elektronarzędzie w miejscu niedostępnym dla dzieci i nie pozwolić, aby osoby nieznajomone z elektronarzędziem lub instrukcją obsługi używały go.** Elektronarzędzia w rękach nieprzeszkolonych użytkowników są niebezpiecznymi urządzeniami.

- **Konserwować elektronarzędzia. Sprawdzać, czy części ruchome nie są zakleszczone lub przesunięte względem osi, czy nie ma pęknięć lub innych objawów, które mogą zakłócać prawidłowe działanie elektronarzędzia.** Niekonserwowane elektronarzędzia są przyczyną wielu wypadków.

- **Zapewnić, aby narzędzia tnące były ostre i czyste.** Prawidłowo konserwowane narzędzia tnące z ostrymi krawędziami tnącymi rzadziej zakleszczają się i łatwiej jest nimi operować.

- **Używać elektronarzędzia, wyposażenia, wiertła itd. zgodnie z niniejszymi instrukcjami, z uwzględnieniem warunków i typu wykonywanej pracy.** Używanie elektronarzędzia do prac innych niż te, do jakich zostało zaprojektowane, może doprowadzić do powstania niebezpiecznych sytuacji.

- **Uchwyty i powierzchnie trzymania elektronarzędzia utrzymywać suche, czyste i pozbawione oleju lub smaru.** Śliskie uchwyty i powierzchnie trzymania uniemożliwiają bezpieczne operowanie i panowanie nad narzędziem w niespodziewanych sytuacjach.

- **Należy pamiętać, aby podczas używania elektronarzędzia prawidłowo trzymać dodatkowy uchwyt, który bardzo pomaga w operowaniu elektronarzędziem.** Prawidłowe trzymanie elektronarzędzia zmniejsza ryzyko wypadków lub obrażeń.

## Używanie i konserwacja narzędzia akumulatorowego

- **Ładować akumulator tylko ładowarką określoną przez producenta.** Ładowarka odpowiednia dla jakiegoś typu akumulatora może stwarzać ryzyko pożaru, gdy jest używana do ładowania akumulatora innego typu.

- **Używać elektronarzędzi tylko z akumulatorami przeznaczonymi do tych narzędzi.** Używanie innych akumulatorów może stwarzać ryzyko zranienia i pożaru.

- **Gdy akumulator nie jest używany, przechowywać go z dala od różnych przedmiotów metalowych, jak spinacze do papieru, monety, klucze, gwoździe, śruby lub inne małe przedmioty meta-**

**lowe, które mogą spowodować zwarcie między zaciskami akumulatora.** Zwarcie zacisków akumulatora może spowodować oparzenia lub pożar.

- **W warunkach nieprawidłowego użytkowania, z akumulatora może wytrysnąć płyn - unikać kontaktu z nim. W przypadku kontaktu, przepłukać miejsce kontaktu wodą. Jeżeli płyn z akumulatora dostanie się do oczu, skorzystać z pomocy lekarza.** Płyn, który wydostał się z akumulatora może spowodować podrażnienia lub oparzenia.

- **Zapobiegać przypadkowemu włączeniu. Przed włożeniem akumulatora upewnić się, że wyłącznik narzędzia znajduje się w położeniu OFF (wyłączony).** Przenoszenie elektronarzędzia z palcem na wyłączniku lub wkładanie akumulatora do elektronarzędzia z wyłącznikiem w położeniu ON (włączony) może doprowadzić do wypadku.

- **Nie otwierać akumulatora.** Niebezpieczeństwo spowodowania zwarcia.

- **W przypadku uszkodzenia lub nieprawidłowego używania akumulatora mogą z niego wydobywać się opary. W przypadku zięgo samopoczucia, wyjść na świeże powietrze i zasięgnąć pomocy lekarza.** Opary mogą podrażnić układ oddechowy.

- **W przypadku uszkodzenia akumulatora może się z niego wylać płyn i wejść w kontakt z sąsiednimi komponentami.** Sprawdzać każdą zalaną część. Oczyszczyć ją lub wymienić, jeśli trzeba.

- **Chronić akumulator przed działaniem źródeł ciepła, również przed ciągłym działaniem promieni słonecznych i obecnością ognia.** Ponieważ mogą one być przyczyną wybuchu.



**OSTRZEŻENIE! Przeczytać wszystkie instrukcje i ostrzeżenia dotyczące bezpieczeństwa.**

- **Chronić ładowarkę akumulatora przed deszczem i wilgocią.** Dostanie się wody do wnętrza ładowarki stwarza ryzyko porażenia prądem elektrycznym.

- **Nie ładować innych akumulatorów.** Ta ładowarka przeznaczona jest do ładowania tylko akumulatorów litowo-jonowych w danym zakresie napięcia. Ładowanie innych akumulatorów może być przyczyną pożaru i wybuchu.

- **Utrzymywać ładowarkę w czystości.** Zabrudzenia stwarzają ryzyko porażenia prądem elektrycznym.

- **Przed użyciem sprawdzić stan ładowarki, jej przewód zasilania i wtyk. W przypadku stwierdzenia uszkodzeń, nie używać ładowarki. Nie otwierać ładowarki samemu, oddać ją do naprawy tylko w wykwalifikowanym serwisie używającym oryginalnych części.** Uszkodzone ładowarki, przewody i wtyki zwiększają ryzyko porażenia prądem elektrycznym.

- **Nie używać ładowarki akumulatora na powierzchniach łatwopalnych (np. papier, tkaniny, etc.) lub w łatwopalnym środowisku.** Ładowarka podczas pracy nagrzewa się i istnieje ryzyko spowodowania pożaru.

## Serwis

- **Elektronarzędzie musi być serwisowane przez osobę wykwalifikowaną i z użyciem tylko identycznych części zamiennych.** Zapewni to zachowanie bezpieczeństwa działania elektronarzędzia.

- **Przestrzegając instrukcji dotyczących smarowania i wymiany wyposażenia.**

## Specjalne ostrzeżenia dotyczące bezpieczeństwa

Trzymać elektronarzędzie za izolowane powierzchnie przeznaczone do uchwytu, jeśli istnieje możliwość, że wyposażenie tnące zetknie się z ukrytymi przewodami elektrycznymi. Zetknięcie się wyposażenia tnącego z przewodem pod napięciem może spowodować, że metalowe części elektronarzędzia będą pod napięciem, a w rezultacie porażenie użytkownika prądem elektrycznym.

## Zalecenia bezpieczeństwa podczas pracy elektronarzędziami

- Zamocować obrabiany element. Użyć do tego celu uchwytu mocującego lub imadła, aby zapewnić bezpieczne, pewne zamocowanie.
- Jeśli podczas pracy wytwarzane są szkodliwe, palne lub wybuchowe pyły, stosować środki ochrony indywidualnej. Podczas pracy mogą być wytwarzane rakotwórcze pyły. Podczas pracy stosować urządzenia do odprowadzania pyłów i wirów oraz nosić maskę przeciwpyłową.
- Utrzymywać miejsce pracy w czystości. Mieszanie się materiałów może stwarzać duże niebezpieczeństwo. Pyły metali są palne i łatwo wybuchają.
- Nie obrabiać materiałów zawierających azbest. Azbest jest materiałem rakotwórczym.
- Odkładać elektronarzędzie dopiero wtedy, gdy brzeszczot piły zatrzyma się całkowicie.
- Trzymać dłonie z dala od strefy piłowania. Nie trzymać ręką dolnej części obrabianego materiału. W przypadku kontaktu z brzeszczotem piły palce zostaną ucięte.
- Najpierw uruchomić elektronarzędzie, następnie prowadzić je w obrabiany materiał. Gdy brzeszczot piły zakleszczy się w obrabianym materiale może dojść do odbicia elektronarzędzia.
- Uwaga: Podczas piłowania stopa elektronarzędzia musi przylegać do obrabianego materiału. Przekrzywienie brzeszczotu może doprowadzić do złamania go i odbicia elektronarzędzia.
- Po wykonaniu pracy wyłączyć elektronarzędzie, i gdy się całkowicie zatrzyma wyjąć brzeszczot z rzazu. W ten sposób można bezpiecznie odłożyć elektronarzędzie bez odbicia.
- Używać tylko brzeszczotów nieuszkodzonych, bez pęknięć. Wykrzywiony lub stępiony brzeszczot łatwo się łamie i powoduje odbicie elektronarzędzia.
- Po wyłączeniu elektronarzędzia nie zatrzymywać poruszającego się brzeszczotu poprzez naciskanie z boku. Brzeszczot może się uszkodzić lub popękać, co w następstwie będzie powodować odbicia elektronarzędzia podczas pracy.
- Używać odpowiednich czujników, aby określić trasy przebiegu ukrytych instalacji elektrycznych, gazowych, wodnych lub zażądać informacji od firm zarządzających tymi instalacjami. Uszkodzenie przewodów instalacji elektrycznej może spowodować pożar i porażenie prądem elektrycznym. Uszkodzenie instalacji gazowej może spowodować wybuch. Uszkodzenie instalacji wodnej może spowodować zalanie, straty materialne i porażenie prądem elektrycznym.

- Brzeszczot zamocować sztywno w uchwycie brzeszczotu. Regularnie sprawdzać zamocowanie brzeszczotu.
- Przed rozpoczęciem pracy usunąć z materiału wszelkie metalowe elementy (gwoździe, wkręty, taśmy, etc.).
- Należy unikać zatrzymania silnika narzędzia elektrycznego pod obciążeniem.
- Jeśli podczas pracy nastąpił zanik napięcia zasilania, natychmiast przełączyć wyłącznik w położenie "Wyłączony", aby uniknąć niespodziewanego, przypadkowego włączenia się elektronarzędzia.
- Po wyłączeniu elektronarzędzia brzeszczot wykonuje ruchy mechaniczne jeszcze przez pewien czas, z tego powodu elektronarzędzie można odłożyć dopiero po całkowitym zatrzymaniu się brzeszczotu.
- Podczas pracy brzeszczot znacznie się nagrzewa, z tego powodu nie dotykać brzeszczotu, zanim nie ostygnie.



**Ostrzeżenie: substancje chemiczne zawarte w pyłach wytwarzanych podczas szlifowania tarczą, szlifowania papierem ściernym, cięcia, piłowania, wiercenia i innych prac budowlanych mogą być przyczyną raka lub szkodliwie wpływać na płodność.** Szkodliwymi substancjami chemicznymi mogą być na przykład:

- przed przystąpieniem do naprawy lub wymiany wyposażenia, wyłączkę wtyczkę z gniazda;
- przezroczysty dwutlenek krzemu i inne produkty w ceglach i cementach; chromowany arsenian miedzi (CCA) w impregnowanym drewnie. Szkodliwość tych substancji zależy od częstości obrabiania tych materiałów. Jeżeli użytkownik chce zredukować kontakt z tymi związkami chemicznymi, to musi pracować w dobrze wentylowanym pomieszczeniu i stosować certyfikowane środki ochrony indywidualnej (takie jak maski przeciwpyłowe z filtrami drobnych cząstek).

## Symbole stosowane w instrukcji

Należy zapamiętać znaczenie następujących symboli stosowanych w instrukcji obsługi. Poprawna interpretacja symboli pozwoli na właściwe i bezpieczne użycie elektronarzędzia.

Symbol

Znaczenie

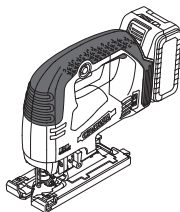















**Wyrzynarka akumulatorowa**









Sekcje szare - miękki uchwyt (z izolowaną powierzchnią).



**Naklejka z numerem seryjnym:**

CT ... - model;  
XX - data produkcji;  
XXXXXXX - numer seryjny.

Symbol	Znaczenie
	Silnik bezszczotkowy.
	Należy przeczytać wszystkie instrukcje dotyczące bezpieczeństwa.
	Nosić gogle ochronne.
	Nosić ochronę słuchu.
	Nosić maskę przeciwpyłową.
	Nie ogrzewać baterii powyżej temperatury 45°C. Nie wystawiać jej na bezpośrednie działanie promieni słonecznych.
	Nie wyrzucać baterii do śmieci domowych.
	Nie wrzucać baterii do ognia.
	Chronić baterię przed deszczem.
	Czas ładowania baterii.
	Kierunek ruchu.
	Kierunek obrotów.
	Zablokowany.
	Odblokowany.
III	Klasa ochrony.

Symbol	Znaczenie
CE	Znak oznaczający, że produkt jest zgodny z podstawowymi wymogami dyrektyw UE i zharmonizowanych norm UE.
	Uwaga. Ważne.
	Pomocne informacje.
	Nosić rękawice ochronne.
	Ruch wahadła wyl.
	Ruch wahadła, pierwszy stopień.
	Ruch wahadła, drugi stopień.
	Ruch wahadła, trzeci stopień.
	Uchwyt T brzeszczotu piły.
	Nie wyrzucać elektronarzędzia do śmieci domowych.

## Przeznaczenie elektronarzędzia

Wyrzynarki akumulatorowe służą do cięcia w drewnie, tworzywach sztucznych, aluminium oraz innych materiałach (patrz informacje dotyczące zastosowania różnych brzeszczotów). Można ciąć zarówno po linii prostej, jak i po krzywej; funkcja pochylania korpusu umożliwia cięcie pod kątem.

## Części składowe elektronarzędzia

- 1 Przełącznik wł. / wyl.
- 2 Przycisk odblokowujący
- 3 Włoty wentylacyjne
- 4 Zamek akumulatora \*
- 5 Wskaźniki stanu naładowania akumulatora \*
- 6 Przycisk kontroli stanu naładowania akumulatora \*
- 7 Bateria \*

- 8 Osłona ruchoma
- 9 Lampa LED
- 10 Ochraniacz
- 11 Uchwyt brzeszczotu
- 12 Prowadnica rolkowa
- 13 Dźwignia regulacji suwu wahadłowego
- 14 Stopa ślizgowa
- 15 Nakładka plastikowa \*
- 16 Pokrętko wyboru częstotliwości suwów brzeszczotu
- 17 Klucz imbusowy \*
- 18 Brzeszczot \*
- 19 Ładowarka \*
- 20 Tabliczka informacyjna ładowarki \*
- 21 Wskaźnik (czerwony) \*
- 22 Wskaźnik (zielony) \*
- 23 Śruba mocująca podstawy
- 24 Skala

\* Opcjonalnie

**Nie wszystkie akcesoria zilustrowane lub opisane są włączone do standardowej opcji.**

## Montaż i regulacja elementów elektronarzędzia

Przed rozpoczęciem jakichkolwiek interwencji w elektronarzędziu wyjąć akumulator 7.



**Montaż / demontaż / ustawianie niektórych elementów wykonuje się tak samo dla wszystkich modeli elektronarzędzia, w takim przypadku na ilustracjach nie są podane typy modeli.**

**Zakładanie / wymiana brzeszczotu (patrz rys. 1)**



**Po dłuższej pracy brzeszczot 18 może stać się gorący, a ostre zęby brzeszczotu mogą skaleczyć użytkownika, z tego powodu podczas zakładania / wymiany brzeszczotu 18 należy zawsze używać rękawic ochronnych.**

**Uwaga: podczas zakładania brzeszczotu 18 postępować według poniższych zasad:**

- zęby brzeszczotu 18 muszą być skierowane do przodu;
  - łapy brzeszczotu piły 18 powinny opierać się na uchwycie piły 11;
  - brzeszczot 18 musi znajdować się wewnątrz szczeliny prowadnicy rolkowej 12.
- Zdjąć osłonę 8, jak pokazano na rys 1.1 (to odblokuje mechanizm zaciskowy uchwytu piły 11 i umożliwi założenie / wymianę brzeszczotu piły 18).
  - Zakładanie / wymiana brzeszczotu piły 18 (patrz rys. 1.2).
  - Zdjąć osłonę 8, jak pokazano na rys 1.3 (to odblokuje mechanizm zaciskowy uchwytu piły 11).

**Montaż i demontaż nakładki plastikowej (patrz rys. 2)**

Rys. 2 przedstawia montaż / demontaż nakładki plastikowej 15.

## Procedura ładowania baterii narzędzia elektrycznego

**Przygotowanie elektronarzędzia do pracy**

**Elektronarzędzie dostarczane jest z częściowo naładowanym akumulatorem 7. Przed pierwszym użyciem akumulator 7 należy całkowicie naładować.**

**Proces ładowania (patrz rys. 3, 6)**

- Nacisnąć blokadę akumulatora 4 i wyjąć akumulator 7 (patrz rys. 3.1, 6.1).
- Podłączyć ładowarkę 19 do zasilania.
- Włożyć akumulator 7 do ładowarki 19 (patrz rys. 3.2, 6.2).
- Odłączyć ładowarkę 19 od zasilania po zakończeniu ładowania.
- Wyjąć akumulator 7 z ładowarki 19 i włożyć akumulator 7 do elektronarzędzia (patrz rys. 3.3, 6.3).

**Wskaźniki ładowarki (patrz rys. 4, 7)**

Wskaźniki 21 i 22 informują o stanie procesu ładowania akumulatora 7. Sygnały wskaźników 21 i 22 przedstawione są na tabliczce informacyjnej 20 (patrz rys. 4, 7).

- Rys. 4.1, 7.1 - (wskaźnik zielony 22 świeci, akumulator 7 nie jest włożony do ładowarki 19) - ładowarka 19 jest podłączona do sieci elektrycznej (gotowa do ładowania).
- Rys. 4.2, 7.2 - (wskaźnik zielony 22 miga, akumulator 7 jest włożony do ładowarki 19) - akumulator 7 jest w trakcie ładowania.
- Rys. 4.3, 7.3 - (wskaźnik zielony 22 świeci, akumulator 7 jest włożony do ładowarki 19) - akumulator 7 jest całkowicie naładowany.
- Rys. 4.4, 7.4 - (wskaźnik czerwony 21 świeci, akumulator 7 jest włożony do ładowarki 19) - proces ładowania akumulatora 7 został zatrzymany z powodu nieprawidłowej temperatury. Gdy temperatura powróci do normalnego poziomu, ładowanie zostanie wznowione.
- Rys. 4.5, 7.5 - (wskaźnik czerwony 21 miga, akumulator 7 jest włożony do ładowarki 19) - proces ładowania akumulatora 7 został zatrzymany z powodu uszkodzonego akumulatora. Wymienić uszkodzony akumulator 7, używanie uszkodzonego akumulatora jest zabronione.



**Podczas ładowania akumulator 7 i ładowarka 19 nagrzewają się znacznie - jest to normalne zjawisko.**

## Włączanie / wyłączanie elektronarzędzia

**Włączanie:**

Aby uruchomić elektronarzędzie, wcisnąć przycisk blokady 2 i trzymając go w tym położeniu, nacisnąć przycisk wyłącznika 1.

**Wyłączanie:**

Aby wyłączyć elektronarzędzie, zwolnić przycisk wyłącznika 1.

## Cechy konstrukcyjne narzędzia elektrycznego

### Silnik bezszczotkowy

Elektronarzędzie wyposażone jest w silnik bezszczotkowy, który zapewnia następujące korzyści (w porównaniu do elektronarzędzia z silnikiem szczotkowym):

- wysoka niezawodność dzięki brakowi części zużywalnych (szczotki węglowe, komutator);
- dłuższy czas eksploatacji po naładowaniu;
- kompaktowy design i niewielka masa.

### Zabezpieczenie temperaturowe

Układ zabezpieczenia temperaturowego zapewnia automatyczne wyłączenie elektronarzędzia w przypadku przeciążenia go lub gdy temperatura akumulatora 7 przekroczy 70°C. Układ ten zapewnia ochronę elektronarzędzia przed uszkodzeniem w przypadku niezgodności z wymaganymi warunkami pracy.

### Zabezpieczenie przed nadmiernym rozładowaniem

Akumulator 7 jest chroniony przez układ zabezpieczający przed głębokim rozładowaniem. W przypadku rozładowania akumulatora elektronarzędzie jest automatycznie wyłączane. **Uwaga: nie próbować włączać elektronarzędzia, gdy zadziałał układ zabezpieczający, ponieważ akumulator 7 może ulec uszkodzeniu.**

### Wskaźnik stanu naładowania akumulatora (patrz rys. 5, 8)

Gdy zostanie naciśnięty przycisk 6, wskaźniki stanu naładowania 5 przedstawiają stan naładowania akumulatora 7 (patrz rys. 5, 8).

### Zabezpieczenie przed przegrzaniem

Układ zabezpieczający przed przegrzaniem automatycznie wyłącza silnik elektronarzędzia, gdy silnik osiągnie nadmierną temperaturę. W takim przypadku pozostawić elektronarzędzie, aby wystygło przed ponownym włączeniem.

### Zabezpieczenie przed przeciążeniem

Układ zabezpieczający przed przeciążeniem automatycznie wyłącza silnik elektronarzędzia, gdy silnik jest używany w sposób powodujący pobór nienormalnie dużego prądu.

### Miękki start

Układ miękkiego rozruchu umożliwia łagodny rozruch elektronarzędzia - prędkość ruchu brzeszczotu 18 wzrasta płynnie bez szarpnięć i odbić. Silnik w momencie włączenia nie jest gwałtownie obciążany.

### Hamulec

Hamulec wybiegowy zatrzymuje brzeszczot 18 w ciągu 2 sekund po wyłączeniu elektronarzędzia.

## Wybór częstotliwości suwów brzeszczotu

Za pomocą pokrętki wyboru częstotliwości suwów brzeszczotu 16 można wybrać wymaganą częstotliwość skoków brzeszczotu 18 (można to wykonywać również w czasie pracy elektronarzędzia).

• Aby uruchomić elektronarzędzie, wcisnąć przycisk blokady 2 i trzymając go w tym położeniu, nacisnąć przycisk wyłącznika 1.

• Pokrętkę wyboru częstotliwości suwów brzeszczotu 16 wybrać wymaganą liczbę skoków brzeszczotu 18.

- **1-2 (mała częstotliwość suwów)** - stosować podczas piłowania w twardych materiałach (stal niestopowa, metale nieżelazne i ich stopy itp.);
- **3-4 (średnia częstotliwość suwów)** - stosować podczas piłowania w niezbyt twardych materiałach (tworzywa sztuczne, sklejka, płyty wiórowe, twarde drewno itp.);
- **5-6 (duża częstotliwość suwów)** - stosować podczas piłowania w miękkich materiałach (miękkie drewno, materiały izolacyjne itp.).



Po ustawieniu żądanej częstotliwości suwów brzeszczotu 18 zalecamy wykonanie próbnego cięcia na zapasowych półfabrykatkach (wykonanych z takiego samego materiału jak obrabiany element).

Podczas pracy elektronarzędzia przez dłuższy czas z małą częstotliwością suwów należy je schładzać co pewien czas przez 3 minuty. W tym celu należy ustawić maksymalną częstotliwość suwów i pozostawić elektronarzędzie pracujące bez obciążenia.

### Regulacja suwu wahadłowego

Regulacja suwu wahadłowego umożliwia wybór optymalnych warunków wyrzynania (prędkość posuwu, wygląd krawędzi cięcia itp.) dla danego materiału. Podczas każdego ruchu w dół brzeszczot 18 jest odsuwany od ciętego materiału, co polepsza usuwanie pyłów, zmniejsza nagrzewanie się brzeszczotu i wydłuża czas eksploatacji brzeszczotu 18. Ponadto zmniejszenie siły posuwu umożliwia pracę urządzeniem bez zmęczenia operatora.

Wielkość suwu wahadłowego może być zmieniana podczas pracy elektronarzędzia. Dźwignia regulacji suwu wahadłowego 13 umożliwia ustawianie czterech stopni suwu wahadłowego:



Stopień 0:  
Bez suwu wahadłowego;



Stopień I:  
Mały suw wahadłowy;



Stopień II:  
Średni suw wahadłowy;



Stopień III:  
Duży suw wahadłowy.

**Podczas wybierania stopnia suwu wahadłowego prosimy uwzględnić poniższe zalecenia:**

- jeśli krawędź cięcia ma być precyzyjna i czysta, wybrać mały suw wahadłowy lub wyłączyć suw wahadłowy;
- wyłączyć suw wahadłowy podczas wyrzynania w cienkich (blacha, arkusz z tworzywa sztucznego itp.) lub twardej materiałach (stal niestopowa, metale nieżelazne i ich stopy itp.);
- podczas wykrawania w miękkich materiałach (miękkie drewno itp.) wybrać duży suw wahadłowy; większy to prędkość cięcia, jednakże jakość krawędzi będzie gorsza.



Po ustawieniu żadanego stopnia suwu wahadłowego zalecamy wykonanie próbnego cięcia na zapasowych półfabrykatch (wykonanych z takiego samego materiału jak obrabiany element).

## Lampa LED

Po naciśnięciu wyłącznika 1 lampa LED 9 włącza się, umożliwiając wykonywanie pracy w warunkach słabego oświetlenia.

## System wydmuchiwania pyłów

Po naciśnięciu przełącznika wł./wył. 1 automatycznie uruchamia się układ wydmuchiwania opiłków, który zapewnia bardzo dobrą widoczność linii cięcia.

## Nakładka plastikowa

Nakładka plastikowa 15 na płytę podstawy 14 zapobiega uszkodzeniu powierzchni obrabianego materiału.

## Zabezpieczenie przed kontaktem z brzeszczotem piły

Ochroniacz 10 zabezpiecza przed przypadkowym kontaktem z brzeszczotem piły 18, poprawiając bezpieczeństwo i wydajność pracy.

## Zalecenia dotyczące posługiwania się elektronarzędziem

### Wybór rodzaju brzeszczotu



Brzeszczoty piły 18 typu T mogą być używane ze wszystkimi modelami wyrzynarek.

Przed rozpoczęciem pracy prosimy wybrać odpowiedni rodzaj brzeszczotu 18, który musi być dostosowany do rodzaju obrabianego materiału, warunków cięcia i jakości krawędzi cięcia. Przeznaczenie brzeszczotu jest wydrukowane na opakowaniu; można również zapytać sprzedawcę.

### Ogólne zasady wyrzynania



Wykonać próbne cięcie na zapasowych półfabrykatch (wykonanych z takiego samego materiału jak obrabiany element), aby upewnić się, że brzeszczot 18, prędkość wyrzynania i stopień suwu wahadłowego zostały prawidłowo dobrane.

- Upewnić się, że półfabrykat jest prawidłowo zamocowany i że z materiału usunięto wszelkie metalowe elementy (gwoździe, wkrety itp.).
- Włączyć elektronarzędzie, zanim brzeszczot 18 dotknie ciętego materiału. Nie stosować nadmiernej siły; wyrzynanie wymaga pewnego czasu. Użycie nadmiernej siły nie przyspieszy operacji, lecz tylko przeciąży narzędzie.
- Jeżeli zęby brzeszczotu 18 są zbyt duże dla obrabianego materiału (nadmierna wibracja, rozluźnianie i wykruszanie obrabianej powierzchni są oznaką, że zęby są zbyt duże), natychmiast wyłączyć elektronarzędzie i wymienić brzeszczot 18 na odpowiedni.
- Jeżeli brzeszczot 18 zakleszczy się podczas cięcia, natychmiast wyłączyć elektronarzędzie, rozszerzyć szczelinę cięcia i ostrożnie wysunąć brzeszczot 18 ze szczeliny cięcia.
- Po zakończeniu cięcia najpierw wyłączyć elektronarzędzie, a następnie wysunąć brzeszczot 18 ze szczeliny cięcia.



Podczas wyrzynania w niektórych materiałach (jak metale) brzeszczot 18 może znacznie się nagrzewać, z tego powodu zalecamy używanie substancji chłodzących lub smarujących, które należy nanosić w punkcie, gdzie brzeszczot 18 styka się z obrabianym materiałem.

### Cięcia wgłębne (patrz rys. 9)



Cięć wgłębnych należy dokonywać tylko w miękkich materiałach takich jak drewno, płyty gipsowo-kartonowe itp. Technika ta ułatwia wyrzynanie otworów bez potrzeby wcześniejszego wiercenia - brzeszczot 18 wrzyna się w materiał sam. Sposób ten wymaga pewnej wprawy i może być używany przy krótkich brzeszczotach 18.

- Oprzeć elektronarzędzie na przedniej krawędzi stopy ślizgowej 14 (patrz rys. 9) i włączyć je. Powoli zagłębiać brzeszczot 18 poprzez dociskanie elektronarzędzia do obrabianego materiału.
- Gdy brzeszczot 18 przebije się przez obrabiany materiał, ustawić elektronarzędzie w normalnej pozycji pracy i kontynuować wyrzynanie wzdłuż zaznaczonej linii.

### Cięcie równoległe (patrz rys. 10)

Można ciąć wzdłuż istniejącej prostej krawędzi oraz odcinać proste listwy o jednakowej szerokości (patrz rys. 10).

Taki rezultat można uzyskać mocując listwę do ciętej płyty za pomocą zacisków śrubowych i wykorzystując tę listwę jako ogranicznik ruchu. Wykonywać cięcie przesuwając elektronarzędzie wzdłuż tego ogranicznika przy jednoczesnym dociskaniu boku płyty podstawy 14 do boku listwy (patrz rys. 10).

### Ustawianie kąta cięcia (patrz rys. 11-12)

Konstrukcja elektronarzędzia ułatwia wykonywanie cięć pod kątem poprzez pochylenie korpusu elektronarzędzia. Stopa ślizgowa 14 elektronarzędzia wyposażona jest w skalę 24, z zaznaczonymi wartościami kąta pochylenia elektronarzędzia (z krokiem co 15°).

Po zastosowaniu dodatkowego przyrządu pomiarowego można ustawić dowolny kąt pochylenia korpusu elektronarzędzia (w zakresie podanym w tabeli danych technicznych).

- Użyć klucza sześciokątnego **17** do odkręcenia śruby **23** (patrz rys. 11).
- Przesunąć płytę podstawy **14** do przodu (w zależności od kąta zamontowanej wcześniej obudowy) i wybrać żądany kąt obudowy, używając skali **24** lub dodatkowego instrumentu pomiarowego (patrz rys. 12).
- Użyć klucza sześciokątnego **17** do dokręcenia śruby **23**.
- Wykonać cięcie, jak opisano powyżej.

---

## Konserwacja elektronarzędzia / profilaktyka

**Przed rozpoczęciem jakichkolwiek interwencji w elektronarzędziu wyjąć akumulator 7.**

### Instrukcje konserwacji akumulatora

- Ładować, zanim akumulator **7** wyczerpie się całkowicie. Przy słabym zasilaniu przerwać pracę i naładować akumulator.
- Nie przeładowywać akumulatora **7**, skróci to jego żywotność.
- Akumulator **7** ładować w temperaturze pokojowej od 10°C do 40°C (50°F - 104°F).
- Akumulator **7** ładować co 6 miesięcy, jeśli nie jest wykorzystywany przez dłuższy czas.
- Wymieniać zużyte baterie w odpowiednim czasie. Zmniejszenie efektywności lub znaczne skrócenie czasu działania narzędzia elektrycznego po naładowaniu baterii wskazuje na starzenie się baterii **7** i konieczność jej wymiany. Należy wziąć pod uwagę fakt, że bateria **7** może rozładowywać się szybciej, jeśli pracuje w temperaturze poniżej 0°C.
- W przypadku dłuższego przechowywania bez użycia zalecamy przechowywać akumulator **7** w temperaturze pokojowej, naładowany do 50%.

### Czyszczenie narzędzia elektrycznego

Nieodzownym warunkiem bezpiecznej i długotrwałej eksploatacji narzędzia elektrycznego jest zachowanie go w czystości. Regularnie czyścić narzędzie elek-

tryczne strumieniem sprężonego powietrza, kierując go na otwory powietrza **3**.

## Usługi posprzedażne

Nasz serwis posprzedażny odpowie na Państwa pytania dotyczące konserwacji i naprawy produktu oraz części zamiennych. Informacje dotyczące centrów serwisowych, schematów i części zamiennych można znaleźć na stronie: [www.crown-tools.com](http://www.crown-tools.com).

---

## Transport elektronarzędzi

- W żadnym wypadku nie dopuścić do uderzeń mechanicznych podczas transportu.
- Do załadunku lub rozładunku nie stosować urządzeń zaciskających.

## Baterie Li-Ion

Baterie Li-Ion podlegają regulacjom prawnym dotyczącym towarów niebezpiecznych. Użytkownik może je przewozić transportem drogowym bez specjalnych wymogów.

Jeśli są przewożone przez strony trzecie (np. transportem lotniczym lub przez agencję spedycyjną), należy zastosować odpowiednie opakowanie i oznaczenia. Przed wysianiem produktu należy skonsultować się ze specjalistą ds. materiałów niebezpiecznych.

Baterie można transportować tylko wtedy, gdy ich obudowa nie jest uszkodzona. Należy okleić otwarte styki i tak zapakować baterię, aby nie przesuwiała się w opakowaniu. Należy stosować się również do szczegółowych przepisów krajowych.

---

## Ochrona środowiska



**Przetwarzaj surowce zamiast je wyrzucać.**

Elektronarzędzie, akcesoria i opakowanie muszą być rozdzielone w celu przyjaznego dla środowiska przetworzenia ich.

Elementy plastikowe są oznakowane wg kategorii recyklingu.

Te instrukcje są wydrukowane na wtórnie przetworzonym papierze, wyprodukowanym bez użycia chloru.

**Zastrzega się możliwość wprowadzania zmian.**

Polski



# Specifikace elektronářadí

Akumulátorová lupenková pila

CT25003HX-2

CT25003HX-4

Číslo elektronářadí

viz strana 10

Jmenovité napětí

[V]

20 \*

20 \*

Rychlost řezání bez zatížení

[min<sup>-1</sup>]

700-3000

700-3000

Typ akumulátoru

Li-Ion

Li-Ion

Doba nabíjení akumulátoru

[min]

60

60

Kapacita akumulátoru

[Ah]

2

4

Délka zdvihu pilového listu

[mm]  
[palce]

26  
1-1/32"

26  
1-1/32"

Předkmit

•

•

Maximální úhel nastavení těla nástroje  
(vlevo / vpravo)

45°/45°

45°/45°

Max. řezná schopnost:

- dřevo

[mm]  
[palce]

85  
3-11/32"

85  
3-11/32"

- hliník

[mm]  
[palce]

20  
25/32"

20  
25/32"

- ocel

[mm]  
[palce]

10  
25/64"

10  
25/64"

Hmotnost

[kg]  
[lb]

2,49  
5,49

2,8  
6,17

Třída bezpečnosti

III

III

Akustický tlak

[dB(A)]

87

87

Výkon zvuku

[dB(A)]

98,5

98,5

Váhové vibrace

[m/s<sup>2</sup>]

3,5

3,5

\* Maximální počáteční napětí baterie (měřeno bez pracovního zatížení) je 20 V. Jmenovité napětí je 18 V.

## Informace o hluku



Překračuje-li akustický tlak hodnotu 85 dB(A), používejte vždy ochranu sluchu.

EN 62841-1:2015,  
EN 62841-2-11:2016,  
EN 55014-1:2017,  
EN 55014-2:2015.

Manažer  
certifikace

Wu Cunzhen

## CE Prohlášení o shodě

Prohlašujeme na výhradní zodpovědnost, že výrobek popsaný v části "Specifikace elektronářadí" splňuje všechna příslušná ustanovení směrnice 2006/42/EC včetně jejich změn a je v souladu s následujícími normami:

Merit Link International AG  
Stabio, Švýcarsko, 30.08.2019



**UPOZORNĚNÍ - Z důvodu snížení rizika je uživatel povinen přečíst si tento návod k použití!**

Česky

81

# Obecná bezpečnostní pravidla



**UPOZORNĚNÍ!** Přečtěte si všechna bezpečnostní upozornění, pokyny, ilustrace a specifikace dodávané spolu s elektronářadím. Nedodržení těchto upozornění a pokynů může vést k úrazu elektrickým proudem, požáru nebo vážnému úrazu.

**Veškerá upozornění a pokyny uschovejte pro budoucí použití.**

Pojem "elektronářadí" užívaný v upozorněních odkazuje na vaše elektronářadí napájené ze sítě (s kabelem) nebo akumulátorem (bez kabelu).

## Bezpečnost v pracovním prostoru

- **Pracovní prostor udržujte v čistotě a dobře osvětlený.** V neuklizených nebo neosvětlených prostorech dochází často k úrazům.
- **Nepoužívejte elektronářadí ve výbušném prostředí, jako například v blízkosti hořlavých kapalin, plynů nebo prachu.** Elektronářadí je zdrojem jiskření, které může způsobit vznícení prachu nebo výparů.
- **Při práci s elektronářadím udržujte děti a okolostojící v dostatečné vzdálenosti.** Rozptýlení může být příčinou ztráty kontroly.

## Elektrická bezpečnost

- **Zástrčka elektronářadí se musí shodovat se zásuvkou.** Zástrčku nikdy neupravujte. S uzemněným (ukostřeným) elektronářadím nepoužívejte rozbočovací zásuvky. Neupravené zástrčky a shodné zásuvky snižují riziko úrazu elektrickým proudem.
- **Dbejte, aby nedošlo ke kontaktu těla s uzemněnými nebo ukostřenými povrchy, jako například potrubí, radiátory, sporáky a chladničky.** Pokud je vaše tělo uzemněno, hrozí zvýšené riziko úrazu elektrickým proudem.
- **Elektronářadí nevystavujte dešti ani vlhkému prostředí.** Voda v elektronářadí zvyšuje riziko úrazu elektrickým proudem.
- **Kabel slouží výhradně k určenému použití.** Kabel nikdy nepoužívejte k přenášení, tahání nebo odpojování elektronářadí. Kabel chraňte před teplem, olejem, ostrými hranami a pohyblivými částmi. Poškozené nebo zapletené kabely zvyšují riziko úrazu elektrickým proudem.
- **Při práci s elektronářadím venku používejte prodlužovací kabel vhodný pro venkovní použití.** Použití kabelu vhodného pro venkovní použití snižuje riziko úrazu elektrickým proudem.
- **Pokud s elektronářadím pracujete ve vlhkém prostředí, použijte napájení s proudovým chráničem (RCD).** Použití RCD snižuje riziko úrazu elektrickým proudem. **POZNÁMKA!** Pojem "proudový chránič (RCD)" může být nahrazen pojmem "přerušovač zemního obvodu (GFCI)" nebo "jistič zemního svodového proudu (ELCB)".
- **Upozornění!** Nikdy se nedotýkejte obnažených kovových povrchů na převodovce, stínění apod., jelikož dotek kovových povrchů způsobí rušení elektromagnetických vln a mohlo by dojít ke zranění nebo nehodám.

## Osobní bezpečnost

- **Při práci s elektronářadím buďte pozorní, sledujte, co děláte, a řiďte se zdravým rozumem.** Elektro-

nářadí nepoužívejte, pokud jste unavení, pod vlivem návykových látek, alkoholu nebo léků. Chvilé nepozornosti při práci s elektronářadím může vést k vážnému úrazu.

- **Používejte osobní ochranné prostředky. Vždy používejte ochranu očí.** Ochranné prostředky, jako například respirátor, protiskluzová bezpečnostní obuv, přilba nebo chrániče sluchu použité v závislosti na podmínkách mohou snížit riziko úrazu.
  - **Dbejte, aby nedošlo k náhodnému spuštění.** Před připojením k síti nebo akumulátoru, zvednutím nebo přenášením elektronářadí zkontrolujte, zda je vypínač v poloze vypnuto. Přenášení elektronářadí s prstem na vypínači nebo zapojování elektronářadí se zapnutým vypínačem může způsobit úraz.
  - **Před zapnutím elektronářadí odstraňte všechny seřizovací klíče.** Klíč nasazený na rotující části elektronářadí může způsobit úraz.
  - **Nepěčeňujte své síly. Vždy udržujte stabilní postoj a rovnováhu.** Získáte tak lepší kontrolu nad elektronářadím v nečekaných situacích.
  - **Vhodně se oblékejte. Nenoste volný oděv nebo šperky. Udržujte vlasy, oděv a rukavice mimo dosah pohyblivých částí.** Volný oděv, šperky nebo dlouhé vlasy mohou být zachyceny pohyblivými částmi.
  - **Pokud jsou zařízení určena k připojení odsávání prachu a sběrného zařízení, dbejte, aby byla správně připojena a řádně používána.** Použití odsávání prachu snižuje nebezpečí způsobená prachem.
  - **S přibývajícím zkušenostmi z častého používání nářadí nepřestávejte ignorovat zásady bezpečnosti práce s nářadím.** Nepozornost může ve zlomku vteřiny způsobit vážný úraz.
  - **Upozornění!** Elektronářadí může při provozu vytvářet elektromagnetické pole. Toto pole může za určitých okolností narušovat funkci aktivních či pasivních lékařských implantátů. Aby se snížilo riziko vážného nebo smrtelného úrazu, doporučujeme osobám s lékařskými implantáty, aby se poradily před prací s tímto nářadím s lékařem a výrobcem lékařského implantátu.
- ## Použití a péče o elektronářadí
- Osoby se sníženými psychofyzickými nebo duševními schopnostmi, např. děti, nesmí elektronářadí obsluhovat, pokud nejsou pod dohledem nebo poučení o správném používání elektronářadí osobou odpovědnou za jejich bezpečnost.
  - **Elektronářadí nepřetěžujte. Pro práci používejte správné elektronářadí.** Správné elektronářadí bude pracovat lépe a bezpečněji rychleji, pro kterou bylo navrženo.
  - **Elektronářadí nepoužívejte, pokud nelze zapnout a vypnout vypínač.** Každé elektronářadí, které nelze ovládat vypínačem, je nebezpečné a musí se nechat opravit.
  - **Před seřizováním, výměnou příslušenství nebo uskladněním odpojte elektronářadí ze sítě nebo od akumulátoru.** Tato preventivní bezpečnostní opatření snižují riziko náhodného spuštění elektronářadí.
  - **Nepoužívání elektronářadí ukládejte mimo dosah dětí a nedovoďte osobám, které se neseznámily s tímto elektronářadím nebo návodem, s elektronářadím pracovat.** V rukou nezkušených uživatelů je elektronářadí nebezpečné.
  - **Provádějte údržbu elektronářadí. Zkontrolujte, zda nejsou vychýlené nebo zaklíněné pohyblivé**

části, poškozené části nebo nenastaly jiné okolnosti, které by mohly ovlivnit funkci elektronářadí. V případě poškození nechte elektronářadí před použitím opravit. Řada úrazů je způsobena nedostatečnou údržbou elektronářadí.

- **Rezné nástroje udržujte ostré a čisté.** U řádně udržovaných řezných nástrojů s ostrými břity je méně pravděpodobné, že se zaklíní a snáze se ovládají.

- **Používejte elektronářadí, příslušenství, břity atd. podle tohoto návodu s přihlédnutím k pracovním podmínkám a prováděné práci.** Použití elektronářadí k jinému než určenému účelu může vést k nebezpečným situacím.

- **Udržujte rukojeti a povrchy pro úchop v čistotě, bez oleje a mazuva.** Kluzké rukojeti nebo povrchy pro úchop neumožňují bezpečnou manipulaci ani ovládání nářadí v nečekaných situacích.

- **Při ovládání elektronářadí držte správně pomocné madlo, které slouží k usnadnění ovládání.** Proto může správné držení snížit riziko nehody nebo zranění.

## Použití a péče o elektronářadí

- **Nabíjejte pouze v nabíječce určené výrobcem.** Nabíječka, která je vhodná pro jeden typ akumulátoru, může při použití s jiným akumulátorem způsobit požár.
- **K napájení elektronářadí používejte výhradně akumulátory, které jsou určeny k tomuto použití.** Při použití jiného typu akumulátoru hrozí riziko úrazu nebo požáru.

- **Pokud akumulátor nepoužíváte, neskladujte jej v blízkosti kovových předmětů, jako jsou kancelářské sponky, mince, klíče, hřebíky, šrouby nebo jiné drobné kovové předměty, které mohou způsobit zkratování obou jeho svorek.** Zkrat mezi svorkami akumulátoru může způsobit popáleniny nebo požár.

- **Při nesprávném použití může z akumulátoru pod tlakem vystříknout kapalina.** Dbejte zvýšené opatrnosti. Při náhodném kontaktu opláchněte zasažené místo vodou. Při vniknutí kapaliny do očí vyhledejte lékařskou pomoc. Kapalina, která vystříkne z akumulátoru, může způsobit podráždění pokožky nebo popáleniny.

- **Vyhnete se zbytečnému zapínání.** Před vložením akumulátoru se ujistěte, že je vypínač ve vypnuté poloze. Přenašení elektronářadí s prstem na vypínači nebo vkládání akumulátoru do elektronářadí, když je vypínač zapnutý, může způsobit úraz.

- **Akumulátor neotvírejte.** Nebezpečí zasažení elektrickým proudem.

- **V případě poškození a nesprávného použití akumulátoru mohou vznikat výpary.** Zajistěte přívod čerstvého vzduchu a v případě nežádoucích příznaků vyhledejte lékařskou pomoc. Výpary mohou podráždit dýchací systém.

- **Pokud je akumulátor vadný, může kapalina unikat a přijít do styku se součástmi nacházejícími se v blízkosti.** Zkontrolujte všechny příslušné součásti. Součásti vyčistěte a případně vyměňte.

- **Chraňte akumulátor před horkem, před trvalým slunečním zářením a ohněm.** Hrozí nebezpečí výbuchu.



**UPOZORNĚNÍ! Přečtěte si všechna bezpečnostní upozornění a pokyny.**

- **Chraňte nabíječku před deštěm a vlhkem.** Vniknutí vody do nabíječky zvyšuje nebezpečí zásahu elektrickým proudem.

- **Nepoužívejte nabíječku k nabíjení jiných akumulátorů.** Tato nabíječka je vhodná pouze pro nabíjení lithium - iontových akumulátorů v uvedeném rozsahu napětí. Jinak hrozí nebezpečí požáru a výbuchu.

- **Udržujte nabíječku v čistotě.** Znečištění může způsobit nebezpečí zásahu elektrickým proudem.

- **Před každým použitím zkontrolujte nabíječku, kabel i zástrčku.** Pokud zjistíte jakékoli vady, nabíječku nepoužívejte. Neotvírejte nabíječku sami, svěřte ji k opravě pouze odborně způsobilému personálu, který použije originální náhradní díly. Poškozené nabíječky, kabely a zástrčky zvyšují riziko zásahu elektrickým proudem.

- **Neprovozuje nabíječku na snadno hořlavých površích (například papír, textil atd.) ani v hořlavých prostředích.** Hrozí nebezpečí požáru v důsledku zahřívání nabíječky během nabíjení.

## Servis

- **Servis svého elektronářadí svěřte pouze kvalifikovanému opraváři, který používá pouze originální náhradní díly.** Zůstane tak zachována bezpečnost elektronářadí.

- **Dodržujte pokyny pro mazání a výměnu příslušenství.**

## Zvláštní bezpečnostní upozornění

**Při práci, u níž může dojít ke kontaktu řezného příslušenství se skrytým vedením, držte elektronářadí výhradně za izolované povrchy pro úchop.** Při kontaktu řezného příslušenství s vodičem "pod napětím" mohou být nekryté kovové části elektronářadí "pod napětím" a způsobit obzvláště úraz elektrickým proudem.

## Bezpečnostní pokyny při provozu elektronářadí

- **Upevněte obrobek.** K bezpečnému a stabilnímu upevnění obrobku použijte upínací zařízení nebo svěrák.

- **Pokud při práci vzniká škodlivý, hořlavý nebo výbušný prach, přijměte nezbytná a vhodná bezpečnostní opatření, zejména v případě, kdy je vznikající prach rakovinotvorný.** Používejte zařízení pro sběr prachu a třísek a při práci používejte ochrannou masku proti prachu.

- **Udržujte pracoviště uklizené a čisté.** Směsi mohou být extrémně nebezpečné. Prach z lehkých kovů se snadno vznítí a vybuchuje.

- **Nezpracovávejte materiály obsahující azbest.** Azbest je kancerogenní látka.

- **Elektronářadí odložte, až když se pilový list zcela zastavil.**

- **Udržujte ruce v bezpečné vzdálenosti od oblasti řezání.** Ruka nesmí držet spodní část obrobku. Při kontaktu ruky s pilovým listem by došlo ke zranění.

- **Nejprve zapněte elektronářadí a pak jej položte na zpracováváný obrobek.** Pokud pilový list uvízne v obrobku, dojde ke zpětnému rázu elektronářadí.

- **Pozor: základová deska se musí při řezání opírat o obrobek.** V případě průhybu pilového listu může dojít k jeho poškození a zpětnému rázu elektronářadí.

- **Po dokončení práce odpojte elektronářadí od napájení a vyjměte pilový list, ale až po úplném zastavení elektronářadí.** Takto by nemělo dojít ke zpětnému rázu a elektronářadí lze bezpečně odložit.

- Používejte pouze nepoškozený pilový list, který není prasklý. Ohnutý nebo tupý pilový list se snadno zlomí a způsobí zpětný ráz elektronářadí.
- Po vypnutí elektronářadí nezastavujte pohybující se pilový list bočním tlakem. Mohlo by dojít k poškození či prasknutí pilového listu s možným následkem zpětného rázu elektronářadí.
- S použitím odpovídajícího detektoru zjistíte, zda je v místě práce ukrytý obvod nebo potrubí, a v případě potřeby požádejte o pomoc místní stavební úřad. Pokud se během práce kabel poškodí, může dojít k požáru nebo zásahu elektrickým proudem. Poškozené plynové potrubí může způsobit výbuch. V případě porušení vodovodního potrubí by došlo ke škodám na majetku a k zásahu obsluhy elektrickým proudem.
- Pilový list musí být v držáku pevně uchycen. Upevnění pilového listu pravidelně kontrolujte.
- Před použitím nástroje odstraňte z opracovávaného materiálu veškeré kovové předměty (hřebíky, šrouby, pásky, atd.).
- Nevypínejte motor brusky při plné zátěži.
- Pokud dojde při práci s nástrojem k výpadku proudu, okamžitě jej vypněte a tím zajistíte proti neočekávanému spuštění.
- Po vypnutí elektrického nástroje se pilový list ještě nějakou dobu pohybuje, a proto nástroj odložte, až když se pilový list zcela zastaví.
- Při použití se pilový list zahřeje, a proto se pilového listu nedotýkejte, dokud zcela nevychladne.



**Upozornění: chemické látky obsažené v prachu uvolňovaném při pískování, řezání, broušení, vrtání a dalších stavebních pracích mohou mít karcinogenní účinek, způsobit vrozené vady nebo negativně ovlivňovat plodnost.** Ionty některých chemických látek jsou:

- před opravou nebo výměnou na stroji nejprve odpojte zástrčku;
- bezbarvý oxid křemičitý a další zednické výrobky v cihlových stěnách a cementu; chrom a arsen (CCA) v chemicky ošetřeném dřevu. Míra škodlivosti těchto látek závisí na četnosti provádění těchto prací. Pokud chcete omezit kontakt s těmito chemickými látkami, pracujte ve větraném prostoru a používejte zařízení s bezpečnostními certifikáty (jako jsou respirátory s jemným prachovým filtrem).

## Symbole použité v příručce

V příručce jsou použity následující symboly, zapamatujte si prosím jejich význam. Správná interpretace symbolů Vám umožní správné a bezpečné použití elektronářadí.

Symbol

Význam

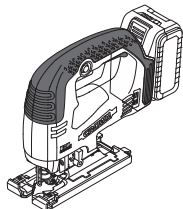

**Akumulátorová lupenková pila**  
Části označené šedou - měkké držadlo (s izolovaným povrchem).

Symbol

Význam



**Štítek s výrobním číslem:**  
CT ... - model;  
XX - datum výroby;  
XXXXXXXX - výrobní číslo.



Bezkartáčový motor.



Přečtěte si všechny bezpečnostní předpisy a pokyny.



Používejte ochranné brýle.



Používejte chrániče sluchu.



Používejte respirátor.



Akumulátor nezahřívejte na teplotu vyšší než 45°C. Nevystavujte jej dlouhodobě přímému slunečnímu světlu.



Akumulátor nevhazujte do kontejneru s komunálním odpadem.



Akumulátor nevhazujte do ohně.



Akumulátor chraňte před deštěm.



Doba nabíjení akumulátoru.



Směr pohybu.



Směr otáčení.



Zablokovaný.

Symbol	Význam
	Odblokovaný.
III	Třída ochrany.
	Značka, která potvrzuje, že výrobek splňuje základní požadavky evropských směrnic a harmonizovaných norem.
	Pozor. Důležité.
	Užitečné informace.
	Používejte ochranné rukavice.
	Kmitání vypnuto.
	První stupeň kmitání.
	Druhý stupeň kmitání.
	Třetí stupeň kmitání.
	Pilový list s dřikem ve tvaru T.
	Elektronářadí nevhazujte do kontejneru s komunálním odpadem.

## Způsob použití elektronářadí

Akumulátorová lupenková pila slouží k řezání dřevěných, plastových, hliníkových a jiných materiálů (viz pokyny k použití pilových listů). Rezná dráha může být přímá nebo zakřivená; při naklonění těla nástroje je možno provádět šikmý řez.

## Součásti elektronářadí

- 1 Spínač zap. / vyp.
- 2 Odjišťovací tlačítko

- 3 Ventilační štěrby
- 4 Zámek akumulátoru \*
- 5 Kontrolky stavu nabití akumulátoru \*
- 6 Ovládací tlačítko stavu nabití akumulátoru \*
- 7 Akumulátor \*
- 8 Ochranný kryt
- 9 LED osvětlení
- 10 Ochrana proti kontaktu
- 11 Držák listu
- 12 Vodicí váleček
- 13 Páčka pro nastavení předkmitu
- 14 Spodní deska
- 15 Plastová krytka \*
- 16 Knoflík pro nastavení rychlosti
- 17 Imbusový klíč \*
- 18 Pilový list \*
- 19 Nabíječka \*
- 20 Štítek nabíječky \*
- 21 Kontrolka (červená) \*
- 22 Kontrolka (zelená) \*
- 23 Upevňovací šroub základní desky
- 24 Stupnice

\* Volitelné příslušenství

**Standardní dodávka nemusí obsahovat veškerá příslušenství uvedená na obrázku nebo popsána v textu.**

## Montáž a nastavení součástí elektronářadí

**Před prováděním prací na elektrickém nářadí vymějte baterii 7.**

**Montáž / demontáž / nastavení některých prvků je stejné pro všechny modely elektronářadí; v takovém případě nejsou u obrázku uváděny specifické modely.**

**Vložení / výměna pilového listu (viz obr. 1)**

**Pilový list 18 se při delším používání může zahřát na vysokou teplotu a jeho ostrý okraj může zranit uživatele, proto je při vkládání a výměně pilového listu 18 nutno používat ochranné rukavice.**

**Pozor: při vkládání pilového listu 18 dodržujte následující pravidla:**

- zuby pilového listu 18 musí směřovat dopředu;
  - čelisti vřetena pilového listu 18 by měly být upevněny objímkou 11;
  - pilový list 18 musí zapadnout do drážky ve vodicím válečku 12.
- Nastavte ochranný kryt 8, jak je to znázorněno na obr. 1.1 (tím se uvolní upínací mechanismus držáku pily 11 a bude možné vložit / vyměnit pilový list 18).
  - Vložte / vyměňte pilový list 18 (viz obr. 1.2).
  - Nastavte ochranný kryt 8, jak je to znázorněno na obr. 1.3 (tím se uzamkne upínací mechanismus držáku pily 11).

**Instalace a vyjmutí plastové krytky (viz obr. 2)**

Obr. 2 zobrazuje postup montáže / demontáže plastové krytky 15.

## Napájení akumulátoru elektronářadí

### Práce s elektronářadím

Elektronářadí se dodává s částečně nabitým akumulátorem 7. Před prvním použitím musíte akumulátor 7 plně nabít.

### Nabíjení akumulátoru (viz obr. 3, 6)

- Stiskněte pojistku akumulátoru 4 a vyjměte akumulátor 7 (viz obr. 3.1, 6.1).
- Zapojte nabíječku 19 do sítě.
- Vložte akumulátor 7 do nabíječky 19 (viz obr. 3.2, 6.2).
- Po nabití odpojte nabíječku 19 ze sítě.
- Vyjměte akumulátor 7 z nabíječky 19 a nasadíte akumulátor 7 na elektronářadí (viz obr. 3.3, 6.3).

### Kontroly nabíječky (viz obr. 4, 7)

Kontroly nabíječky 21 a 22 informují o průběhu nabíjení akumulátoru 7. Signalizace kontrol 21 a 22 je vysvětlena na štítku 20 (viz obr. 4, 7).

- Obr. 4.1, 7.1 - (kontrolka 22 svítí zeleně, akumulátor 7 není vložen do nabíječky 19) - nabíječka 19 je zapojena do sítě (připravena k nabíjení).
- Obr. 4.2, 7.2 - (zelená kontrolka 22 bliká, akumulátor 7 je vložen do nabíječky 19) - akumulátor 7 se nabíjí.
- Obr. 4.3, 7.3 - (zelená kontrolka 22 svítí, akumulátor 7 je vložen do nabíječky 19) - akumulátor 7 je plně nabitý.
- Obr. 4.4, 7.4 - (červená kontrolka 21 svítí, akumulátor 7 je vložen do nabíječky 19) - proces nabíjení akumulátoru 7 je přerušen z důvodu nepřiměřené teploty. Jakmile teplota klesne na obvyklou hodnotu, bude nabíjení pokračovat.
- Obr. 4.5, 7.5 - (červená kontrolka 21 bliká, akumulátor 7 je vložen do nabíječky 19) - proces nabíjení akumulátoru 7 je přerušen kvůli závadě. Vyměňte vadný akumulátor 7, jeho další použití je zakázáno.



Při nabíjení se akumulátor 7 a nabíječka 19 obvykle zahřívají, nejedná se o závadu.

## Zapnutí / vypnutí elektronářadí

### Zapnutí:

Nářadí se zapíná tak, že stisknete a podržíte pojistné tlačítko 2, a přitom stisknete vypínač 1.

### Vypnutí:

Nářadí se vypíná tak, že uvolníte vypínač 1.

## Konstrukční vlastnosti elektronářadí

### Bezkartáčový motor

Elektronářadí je vybaveno bezkartáčovým motorem, který nabízí následující výhody (v porovnání s elektronářadím vybaveným kartáčovým motorem):

- vysoká spolehlivost díky absenci opotřebovovaných dílů (uhlíkové kartáče, komutátor);
- delší doba provozu na jedno nabití;
- kompaktní provedení a nízká hmotnost.

## Teplotní ochrana

Systém teplotní ochrany umožňuje automaticky vypnutí elektronářadí v případě nadměrného zatížení nebo v případě, že teplota akumulátoru 7 překročí 70°C. Systém zajišťuje ochranu elektronářadí proti poškození v případě nevyhovujících provozních podmínek.

## Ochrana proti nadměrnému vybití

Proti škodlivému vybití chrání baterii 7 bezpečnostní systém. V případě úplného vybití se elektrické nářadí automaticky vypne. **Upozornění: pokud se spustí bezpečnostní systém, nepokoušejte se elektronářadí zapnout, může dojít k poškození baterie 7.**

## Kontroly stavu nabití akumulátoru (viz obr. 5, 8)

Při stisku tlačítka 6 signalizují kontroly 5 stav nabití akumulátoru 7 (viz obr. 5, 8).

## Ochrana proti přehřátí

Systém ochrany proti přehřátí motoru automaticky vypne elektrické nářadí v případě přehřátí. V takovém případě nechte elektrické nářadí před opětovným zapnutím vychladnout.

## Ochrana proti přetížení

Systém ochrany proti přetížení motoru automaticky vypne elektrické nářadí, když je používáno způsobem, při kterém nářadí odebírá abnormálně hodně proudu.

## Měkký start

Snadné spuštění umožňuje plynulé spuštění elektrického nářadí - pilový kotouč 18 se postupně roztočí bez trhavých pohybů nebo zpětných rázů; při sepnutí na elektromotor nepůsobí nárazové zatížení.

## Doběhová brzda

Přerušení doběhu zastaví pilový kotouč 18 elektrického nářadí do 2 sekund po vypnutí elektrického nářadí.

## Nastavení rychlosti

Pomocí knoflíku pro nastavení rychlosti 16 je možno zvolit stupeň rychlosti pohybu pilového listu 18 (a to i pokud je elektrický nástroj v provozu).

- Nářadí se zapíná tak, že stisknete a podržíte pojistné tlačítko 2, a přitom stisknete vypínač 1.
- Otočením knoflíku pro nastavení rychlosti 16 je možno zvolit stupeň rychlosti pohybu pilového listu 18.

- **1-2 (nízká rychlost)** - používá se při řezání tvrdých a pevných materiálů (nelegovaná ocel, nezelezná kovy a jejich slitiny, atd.);
- **3-4 (střední rychlost)** - používá se pro řezání materiálů nižší tvrdosti (plasty, překližka, dřevotřísková, tvrdé dřevo, atd.);
- **5-6 (vysoká rychlost)** - používá se pro řezání měkkých materiálů (měkké dřevo, izolační hmoty, atd.).



Po nastavení stupně rychlosti pilového listu **18** se doporučuje provést zkušební řez na zkušebním vzorku obrobku (ze stejného materiálu, jako je opracováváný materiál).

Při delší práci s elektrickým nástrojem při nízké rychlosti je potřeba jej nechat na 3 minuty vychladnout. To se provede tak, že se elektrický přístroj nastaví na nejvyšší rychlost a nechá se běžet naprázdno.

### Nastavení předkmitu

Předkmit je funkce, která umožňuje optimální nastavení řezání (rychlost řezání, kvalita řezu, atd.) obráběného materiálu.

Při každém pohybu směrem dolů je pilový list **18** odtažován od obrobku, což usnadňuje odstraňování pilin, snižuje zahřívání a prodlužuje životnost pilového listu **18**. Kromě toho nízká přitlačná síla snižuje únavu uživatele nástroje.

Na elektrickém nástroji je možno stupeň předkmitu regulovat. Pomocí páčky pro nastavení předkmitu **13** je možno nastavit čtyři stupně předkmitu:

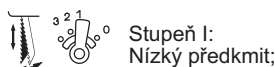
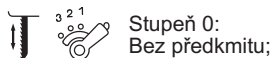

Při nastavování stupně předkmitu se doporučuje zohlednit následující:

- když je požadován přesný a čistý okraj řezu, zvolte nízký předkmit nebo předkmit zcela vypněte;
- při opracovávání tenkých materiálů (plech, plastové desky, atd.) nebo tvrdých materiálů (nelegovaná ocel, neželezné kovy, atd.) předkmit vypněte;
- při řezání měkkých materiálů (měkké dřevo, atd.) zvolte vysoký předkmit; zvýší se tím rychlost opracování, ovšem pravděpodobně za cenu nižší kvality řezu.



Po nastavení předkmitu se doporučuje provést zkušební řez na zkušebním vzorku obrobku (ze stejného materiálu, jako je opracováváný materiál).

### LED osvětlení

Při stisku vypínače zap. / vyp. **1** se automaticky rozsvítí LED osvětlení **9** a umožňuje tak práci i při nedostatečném osvětlení.

### Systém foukání prachu

Po stisknutí spínače zap. / vyp. **1** se automaticky zapne systém ofukování prachu a umožní tak dobrou viditelnost linie řezu.

### Plastová krytka

Plastová krytka **15** základní desky **14** zabraňuje poškozování povrchu obrobku.

### Ochrana proti kontaktu s pilovým listem

Ochrana proti kontaktu **10** zabraňuje náhodnému kontaktu s pilovým listem **18** a zvyšuje bezpečnost práce.

## Doporučení pro práci s elektronářadím

### Výběr pilového listu



Pilové listy **18** typu T lze použít do všech typů přímočarých pil.

Před použitím zařízení zvolte vhodný druh pilového listu **18**, který odpovídá řezanému materiálu, způsobu řezání a požadované kvalitě okraje řezu. Označení pilového listu je uvedeno na obalu; případně se informujte u prodejce.

### Obecné pokyny pro řezání



Provedte zkušební řez na zkušebním vzorku obrobku (ze stejného materiálu, jako je opracováváný materiál), a zkontrolujte, že jste správně zvolili pilový list **18**, rychlost řezání a předkmit.

- Dbejte na to, aby byl obrobek pevně uchycen a aby z něj byly odstraněny veškeré kovové části (hřebíky, šrouby, atd.).
- Než přiložíte pilový list **18** na obrobek, elektrický nástroj zapněte. Na nástroj příliš netlačte; řezání vyžaduje určitý čas. Přílišný tlak pracovní proces neurychlí, ale způsobí pouze přetížení nástroje.
- Pokud jsou zuby pilového listu **18** pro daný obrobek příliš velké (známkou použití listu s příliš velkými zuby jsou nadměrné vibrace a štipání a třepení opracovaného povrchu), okamžitě elektrický nástroj vypněte a vyměňte pilový list **18** za vhodnější.
- Pokud se pilový list **18** při práci zasekne, okamžitě elektrický nástroj vypněte, pokuste se provedený řez rozšířit a pak pilový list **18** z řezu opatrně vyjměte.
- Po dokončení práce elektrický nástroj nejprve vypněte a poté vyjměte pilový list **18** z řezu.



Při řezání určitých materiálů (jako jsou kovy), může docházet k nadměrnému zahřívání pilového listu **18**, a proto se doporučuje používat chladicí nebo mazací látky, které se aplikují na místo, kde pilový list **18** přichází do kontaktu s obrobkem.

### Zapichovací řezání (viz obr. 9)



Zapichovací řezání může být prováděno pouze při řezání měkkých materiálů, jako je dřevo, sádrokarton, atd. Tento postup umožňuje vyřezávání otvorů i bez předchozího vrtání - pilový list **18** se sám prořeže obrobkem. Tento postup vyžaduje určitou dovednost a provádí se pouze krátkým pilovým listem **18**.

- Opřete elektrický nástroj o přední okraj spodní desky **14** (viz obr. 9) a zapněte jej. Pomalu pořežávej-

te obrobek pilovým listem **18** přitlačení elektrického nástroje na obrobek.

- Když pilový list **18** přeřeže obrobek, nastavte elektrický nástroj do běžné pracovní polohy a pokračujte v řezání podél vyznačené linie.

### Paralelní řezání (viz obr. 10)

Je možné řezat podél stávající přímé hrany i řezné přímé tyče stejné šířky (viz obr. 10).

Takových výsledků dosáhnete upevněním desky šroubovými svorkami k pracovní části a použitím desky jako druhého dorazu. Řez proveďte pohybem elektrického nářadí podél dorazu a současně tlače boční stranu základní desky **14** k boční straně desky (viz obr. 10).

### Nastavení úhlu řezání (viz obr. 11-12)

Tento elektrický nástroj je konstruován tak, aby umožňoval provedení šikmého řezu nakloněním těla elektrického nástroje. Na spodní desce **14** elektrického nástroje je vyznačena stupnice **24** s úhly naklonění těla elektrického nástroje (po 15°). S použitím jiných měřidel je možno nastavit tělo elektrického nástroje v jakémkoliv úhlu (v rozmezí uvedeném v tabulce technických údajů).

- Imbusovým klíčem **17** povolte šroub **23** (viz obr. 11).
- Posuňte základní desku **14** vzad nebo vpřed (dle dřívě nastaveného úhlu pouzdra) a zvolte potřebný úhel pouzdra s pomocí stupnice **24** nebo s pomocí údajů z dalšího měřicího přístroje (viz obr. 12).
- Imbusovým klíčem **17** dotáhněte šroub **23**.
- Řez proveďte dle výše uvedeného popisu.

## Údržba elektronářadí / preventivní opatření

**Před prováděním prací na elektrickém nářadí vymějte baterii 7.**

### Pokyny k údržbě akumulátoru

- Nabíjejte včas, dříve než se akumulátor **7** zcela vybijí. Při nízké úrovni nabití přerušete práci a akumulátor **7** okamžitě nabijte.
- Když je akumulátor **7** plně nabitý, nepřebíjejte jej, zkracujete tak jeho životnost.
- Akumulátor **7** nabíjejte při pokojové teplotě v rozmezí 10°C až 40°C (50°F až 104°F).
- Při dlouhodobém uskladnění akumulátor **7** nabíjejte každých 6 měsíců.
- Staré akumulátory včas vyměňte. Snížení výkonu nebo i značně kratší provozní doba mechanického nástroje po nabití indikuje stárnutí akumulátoru **7** a potřebu jeho výměny. Vezměte prosím v úvahu, že se při práci při teplotách pod 0°C může akumulátor **7** vybijet rychleji.

- V případě dlouhodobého skladování bez použití doporučujeme uchovávat akumulátor **7** při pokojové teplotě a nabití na 50%.

### Čištění elektronářadí

Nezbytnou podmínkou pro dlouhodobé a bezpečné používání tohoto elektronářadí je jeho čistota. Větrací otvory **3** pravidelně čistěte stlačeným vzduchem.

### Poprodejní a aplikační servis

Náš poprodejní servis odpoví na Vaše dotazy k údržbě a opravě Vašeho výrobku a také k náhradním dílům. Informace o servisních střediscích, schématech dílů a informace o náhradních dílech naleznete také na adrese: [www.crown-tools.com](http://www.crown-tools.com).

## Přeprava elektronářadí

- V žádném případě nesmí na obal při přepravě působit žádný mechanický vliv.
- Při nakládání / vykládání není povoleno používat žádný druh technologie, který pracuje na principu sevření obalu.

### Li-Ion akumulátory

Obsažené Li-Ion akumulátory podléhají požadavkům legislativy o nebezpečném zboží. Uživatel smí připravovat akumulátory po silnici bez splnění dalších požadavků.

Při přepravě třetími stranami (např. leteckou dopravou nebo speciální firmou) se musí dodržovat zvláštní požadavky na obal a označení. Přípravu dodávané položky konzultujte s odborníkem na nebezpečné materiály.

Akumulátory expedujte pouze, pokud jsou kryty neporušené. Přístupné kontakty přeलेpte páskou nebo zakryjte a akumulátor zabalte tak, aby se v obalu nepohyboval. Dodržujte také případné podrobnější národní předpisy.

## Ochrana životního prostředí



**Suroviny nelikvidujte jako odpad, ale recyklujte je.**

Elektronářadí, její příslušenství a obalové materiály by měly být zlikvidovány v souladu se zásadami recyklace surovin a ochrany životního prostředí.

Na umělohmotných součástkách je uvedeno jejich označení pro tříděnou recyklaci.

Tento návod je vytištěn na recyklovaném papíře vyrobeném bez použití chlórů.

**Výrobce si vyhrazuje právo na změny.**

Česky

88



# Špecifikácie elektronáradia

Akumulátorová lupienková píla		CT25003HX-2	CT25003HX-4
Číslo elektronáradia		pozrite strana 10	
Menovité napätie	[V]	20 *	20 *
Rezacia rýchlosť bez záťaže	[min <sup>-1</sup> ]	700-3000	700-3000
Typ akumulátora		Li-Ion	Li-Ion
Čas nabíjania akumulátora	[min]	60	60
Kapacita akumulátora	[Ah]	2	4
Dĺžka zdvihu pílového listu	[mm] [palce]	26 1-1/32"	26 1-1/32"
Kyvadlo		•	•
Maximálne naklonenie telesa (doľava / doprava)		45°/45°	45°/45°
<b>Max. hrúbka rezaného materiálu:</b>			
- drevo	[mm] [palce]	85 3-11/32"	85 3-11/32"
- hliník	[mm] [palce]	20 25/32"	20 25/32"
- oceľ	[mm] [palce]	10 25/64"	10 25/64"
Hmotnosť	[kg] [lb]	2,49 5.49	2,8 6.17
Trieda bezpečnosti		III	III
Akustický tlak	[dB(A)]	87	87
Výkon zvuku	[dB(A)]	98,5	98,5
Váhové vibrácie	[m/s <sup>2</sup> ]	3,5	3,5

\* Maximálne počiatočné napätie batérie (merané bez pracovného zaťaženia) je 20 Voltov. Menovité napätie je 18 Voltov.

## Informácie o hluku



Ak prekračuje akustický tlak hodnotu 85 dB(A), používajte vždy ochranu sluchu.

EN 62841-1:2015,  
EN 62841-2-11:2016,  
EN 55014-1:2017,  
EN 55014-2:2015.

Manažér  
certifikácie

Wu Cunzhen

## CE Vyhlásenie o zhode

Vyhlasujeme na výhradnú zodpovednosť, že výrobok opísaný v časti "Špecifikácie elektronáradia" spĺňa všetky príslušné ustanovenia smerníc 2006/42/EC vrátane ich zmien a je v súlade s nasledujúcimi normami:

Merit Link International AG  
Stabio, Švajčiarsko, 30.08.2019



**VAROVANIE - používateľ si musí prečítať návod na obsluhu, aby sa znížilo riziko zranenia!**

## Všeobecné bezpečnostné pravidlá



**VAROVANIE!** Prečítajte si všetky bezpečnostné varovania, pokyny, pozrite si ilustrácie a technické údaje dodané s týmto elektrickým náradím. Nedodržovanie týchto varovaní a pokynov môže mať za následok úraz elektrickým prúdom, požiar a / alebo vážne zranenie.

Uchovajte si všetky bezpečnostné upozornenia a pokyny pre budúce použitie.

Termín "elektrické náradie" v upozorneniach odkazuje na vaše elektrické náradie napájané zo siete (s prívodným káblom) alebo elektrické náradie napájané batériami (bez napájacieho kábla).

Termín "elektrické náradie" v upozorneniach odkazuje na vaše elektrické náradie napájané zo siete (s prívodným káblom) alebo elektrické náradie napájané batériami (bez napájacieho kábla).

### Bezpečnosť v pracovnom priestore

- **Pracovný priestor udržiavajte v čistote a dobre osvetlený.** Neporiadok alebo tmavé priestory môžu viesť k úrazom.
- **Neprevádzkujte elektrické náradie vo výbušnom prostredí, ako napríklad v prítomnosti horľavých kvapalín, plynov alebo prachu.** Elektrické náradie vytvára iskry, ktoré môže spôsobiť vznietenie prachu alebo výparov.
- **Deti a iné osoby v okolí udržiavajte mimo dosahu používaného elektrického náradia.** Rozptýlenie môže spôsobiť stratu kontroly.

### Elektrická bezpečnosť

- **Zástrčky elektrických káblov náradia musia pasovať do zásuvky.** Nikdy zástrčku žiadnym spôsobom neupravujte. Nepoužívajte žiadne redukcie zástrčiek s uzemneným (ukostreným) elektrickým náradím. Neupravované zástrčky a zodpovedajúce zásuvky znižujú riziko vzniku úrazu elektrickým prúdom.
- **Vyhňte sa kontaktu tela s uzemnenými povrchmi, ako sú potrubia, radiátory, sporáky a chladničky.** Ak vaše telo uzemnené alebo ukostrené, existuje zvýšené riziko úrazu elektrickým prúdom.
- **Nevystavujte elektrické náradie dažďu alebo vlhkému prostrediu.** Vniknutie vody do elektrického náradia zvyšuje riziko úrazu elektrickým prúdom.
- **Nenamáhajte napájací kábel. Nikdy nepoužívajte napájací kábel na nosenie, ťahanie alebo odpájanie elektrického náradia.** Chráňte napájací kábel pred teplom, olejom, ostrými hranami a pohyblivými časťami. Poškodené alebo spletené káble zvyšujú riziko úrazu elektrickým prúdom.
- **Pri práci s náradím vonku používajte predĺžovací kábel vhodný na vonkajšie použitie.** Používanie kábla vhodného na použitie vonku znižuje riziko úrazu elektrickým prúdom.
- **Pri práci s elektrickým náradím vo vlhkom prostredí je nevyhnutné používať napájanie chránené prúdovým chráničom (RCD).** Použitie RCD znižuje riziko úrazu elektrickým prúdom. **POZNÁMKA!** Termín "prúdový chránič (RCD)" môže byť nahradený termínom "prerušovač uzemneného obvodu (GFCI)" alebo "ochranný istič (ELCB)".
- **Varovanie!** Nikdy sa nedotýkajte nekrytých kovových povrchov na prevodovke, kryte a tak ďalej, pretože dotyk s kovovými povrchmi bude rušený elektromagnetickou vlnou, čo spôsobuje potenciálne zranenia alebo nehody.

## Bezpečnosť osôb

- **Pri práci s elektrickým náradím buďte stále pozorní, sledujte, čo robíte a používajte zdravý rozum. Nepoužívajte elektrické náradie, ak ste unavení alebo pod vplyvom drog, alkoholu alebo liekov.** Chvilka nepozornosti pri práci s elektrickým náradím môže mať za následok vážne zranenie.
- **Používajte osobné ochranné pomôcky. Vždy používajte ochranné okuliare.** Ochranné prostriedky, ako respirátor, neklzáva bezpečnostná obuv, pevná ochranná prilba alebo ochrana sluchu, používané v príslušných podmienkach, znižujú nebezpečenstvo zranenia osôb.
- **Zabráňte náhodnému spusteniu. Pred pripojením k napájaciemu zdroju a / alebo akumulátoru, pred zdvihnutím alebo prenášaním náradia sa uistite, že vypínač je v polohe vypnuté.** Prenášanie náradia s prstom na spínači alebo pripájanie elektrického náradia do elektrickej siete so zapnutým spínačom môže byť príčinou nehôd.
- **Pred spustením náradia odstráňte všetky zoraďovacie nástroje a nastavovacie kľúče.** Zoraďovací nástroj alebo kľúč ponechaný v rotujúcich častiach elektrického náradia môže spôsobiť úraz osôb.
- **Pracujte len tam, kde bezpečne dosiahnete. Vždy udržiavajte stabilný postoj a rovnováhu.** To umožňuje lepšie ovládať náradie v neočakávaných situáciách.
- **Vhodne sa obliekajte. Nenoste voľný odev ani bižutériu.** Dbajte na to aby sa vaše vlasy, odev a rukavice nedostali do kontaktu s pohyblivými časťami. Voľné odevy, bižutéria alebo dlhé vlasy môžu byť zachytené pohybujúcimi sa časťami.
- **Ak sú zariadenia vybavené adaptérom na pripojenie odsávania prachu a zberných zariadení, zaistite ich správne pripojenie a správnu funkciu.** Použitie odsávania prachu môže znížiť ohrozenie spôsobené prachom.
- **Nedovoľte, aby vám skúsenosti získané častým používaním náradia dovolili nadobudnúť sebauspokojenie a ignorovať zásady bezpečnosti.** Neopatrná činnosť môže spôsobiť vážne zranenie v zlomku sekundy.
- **Varovanie!** Elektrické náradie môže počas prevádzky vytvárať elektromagnetické pole. Toto pole môže za určitých okolností spôsobovať rušenie aktívnych alebo pasívnych lekárskech implantátov. Aby sa znížilo riziko vážneho alebo smrteľného zranenia, odporúčame osobám s lekárskeymi implantátmi, aby sa poradili so svojim lekárom a výrobcom lekárskech implantátov pred použitím elektrického náradia.

### Použitie a údržba náradia

- Osoby so zníženými psychofyzickými alebo duševnými schopnosťami, ako aj deti, nemôžu pracovať s elektrickým náradím, pokiaľ nie sú pod dohľadom alebo poverené o použití elektrického náradia osobou zodpovednou za ich bezpečnosť.
- **Elektrické náradie nepreťažujte. Používajte správny typ elektrického náradia pre vašu prácu.** Správne elektrické náradie bude lepšie a bezpečnejšie vykonávať prácu, pre ktorú bolo navrhnuté.
- **Nepoužívajte elektrické náradie v prípade, že prepínač sa nedá zapnúť a vypnúť.** Každé elektrické náradie, ktoré nemožno ovládať spínačom, je nebezpečné a musí byť opravené.

- **Pred každým nastavovaním, výmenou príslušenstva alebo uskladnením elektrického náradia vytiahnite zástrčku napájacieho kábla zo zásuvky a / alebo akumulátora.** Tieto preventívne bezpečnostné opatrenia znižujú riziko náhodného spustenia náradia.
- **Elektrické náradie skladujte mimo dosahu detí a nedovoľte osobám, ktoré neboli oboznámené s elektrickým náradím alebo s týmito pokynmi, aby elektrické náradie používali.** Elektrické náradie je v rukách nekvalifikovaných osôb nebezpečné.
- **Údržba elektrického náradia.** Skontrolujte vychýlenie alebo uviaznutie pohyblivých častí, poškodenie jednotlivých dielov a iné okolnosti, ktoré môžu mať vplyv na prevádzku elektrického náradia. V prípade poškodenia dajte elektrické náradie pred jeho použitím opraviť. Veľa nehôd je spôsobených nedostatočnou údržbou elektrického náradia.
- **Rezné nástroje udržiavajte ostré a čisté.** Riadne udržiavané rezné nástroje s ostrými reznými brítmí sú menej náchylné na zaseknutie a lepšie sa ovládajú.
- **Používajte elektrické náradie, príslušenstvo a nástroje atď. v súlade s týmito pokynmi, s prihliadnutím na pracovné podmienky a prácu, ktorá sa má vykonávať.** Použitie elektrického náradia na iné účely, ako sú určené, môže viesť k nebezpečným situáciám.
- **Rukoväte a plochy na uchopenie zdržiavajte suché, čisté a bez oleja a tuku.** Klzké rukoväte a uchopovacie plochy neumožňujú bezpečnú manipuláciu a ovládanie náradia v neočakávaných situáciách.
- **Dbajte na to, aby ste pri práci s elektrickým náradím držali prídavnú rukoväť správne, čo je užitočné pri regulácii elektrického náradia.** Preto správne držanie môže znížiť riziko nehody alebo zranenia.

### Použitie a údržba nástroja s batériou

- **Nabíjajte iba v nabíjačke určenej výrobcom.** Nabíjačka, ktorá je vhodná pre jeden typ akumulátora môže spôsobiť nebezpečenstvo požiaru pri použití s iným akumulátorom.
- **Používajte elektrické náradie iba s výslovne určenými akumulátormi.** Použitie iných typov akumulátorov môže vytvoriť riziko zranenia a požiaru.
- **Pokiaľ akumulátor nepoužívate, držte ho mimo dosahu kovových predmetov ako sú kancelárske sponky, mince, kľúče, klince, skrutky alebo iné drobné kovové predmety, ktoré by mohli spôsobiť spojenie jedného terminálu s druhým.** Skrat medzi kontaktmi batérie môže spôsobiť popáleniny alebo požiar.
- **V nevhodných podmienkach môže z batérie unikáť kvapalina; vyhňte sa kontaktu.** Pri náhodnom kontakte opláchnite vodou. Pri zasiahnutí očí vyhľadajte lekársku pomoc. Unikajúca kvapalina z batérie môže spôsobiť podráždenie pokožky alebo popáleniny.
- **Vyhňte sa nechcenému zapnutiu.** Pred vložením akumulátora sa uistite sa, že spínač pre zapnutie / vypnutie je vo vypnutej polohe. Prenášanie elektrického náradia s prstom na spínači pre zapnutie / vypnutie alebo vloženie akumulátora do elektrického náradia, ktoré má spínač môže spôsobiť nehodu.
- **Neotvárajte batériu.** Nebezpečenstvo obvodu.
- **V prípade poškodenia a nesprávneho použitia batérie môžu vznikáť pary.** V prípade sťažnosti

zabezpečte čerstvý vzduch a vyhľadajte lekársku pomoc. Pary môžu dráždiť dýchací systém.

- **Ak je batéria chybná, môže uniknúť kvapalina a prísť do styku s príslušnými súčastami.** Skontrolujte časti, ktorých sa to týka. Tieto časti vyčistite alebo v prípade potreby vymeňte.
- **Chráňte batériu pred horúčavou, napr. aj pred trvalým slnečným žiarením a ohňom.** Existuje nebezpečenstvo výbuchu.



**VAROVANIE!** Prečítajte si všetky bezpečnostné varovania a všetky pokyny.

- **Chráňte nabíjačku pred dažďom a vlhkom.** Peniknutie vody do nabíjačky zvyšuje riziko úrazu elektrickým prúdom.
- **Nenabíjajte iné typy batérií.** Nabíjačka je vhodná iba pre nabíjanie lítiové - iónových batérií v rozmedzí uvedených napätí. V opačnom prípade hrozí nebezpečenstvo požiaru a výbuchu.
- **Udržujte nabíjačku v čistote.** Kontaminácia môže spôsobiť úraz elektrickým prúdom.
- **Pred každým použitím skontrolujte nabíjačku, kábel a zástrčku.** Nepoužívajte nabíjačku, ak sú zistené chyby. Neotvárajte nabíjačku batérií sami a nechajte si ju opravovať len kvalifikovaným personálom s použitím originálnych náhradných dielov. Poškodené nabíjačky, káble a zástrčky zvyšujú riziko úrazu elektrickým prúdom.
- **Neprevádzkujte nabíjačku na ľahko horľavých povrchoch (napríklad papier, textil, atď), alebo v horľavých prostrediach.** Existuje nebezpečenstvo požiaru v dôsledku zahrievania nabíjačky v priebehu nabíjania.

### Servis

- **Servis vášho elektrického náradia zverte kvalifikovanej osobe s použitím len originálnych náhradných dielov.** Tým bude zabezpečené, aby bola zachovaná bezpečnosť elektrického náradia.
- **Postupujte podľa pokynov na údržbu a výmenu príslušenstva.**

### Osobitné bezpečnostné upozornenia

Pri vykonávaní operácie držte náradie za izolovanejšie úchopné miesta, pretože rezacie príslušenstvo môže prísť do kontaktu so skrytým vedením. Pri kontakte príslušenstva so "živým" vodičom by mohli byť nechránené kovové časti elektrického náradia pod prúdom a mohli by spôsobiť obsluhu úraz elektrickým prúdom.

### Bezpečnostné pokyny pri prevádzke elektrického náradia

- **Upevnite obrobok.** Použite upevňovacie zariadenie alebo zverák na bezpečné a stabilné upevnenie obrobku.
- **Ak vám pri práci vzniká škodlivý, horľavý alebo výbušný prach, vykonajte potrebné a vhodné bezpečnostné opatrenia.** Napríklad, v priebehu prevádzky vzniká prach, ktorý môže spôsobiť rakovinu. Pri práci

použite zariadenie na zbieranie prachu a triesok a nosite ochrannú masku proti prachu.

- Udržujte si pracovisko čisté a upratané. Zmiešané materiály môžu byť extrémne nebezpečné. Láhky kovový prach sa môže spáliť a ľahko explodovať.

- Nespracúvajte materiály, ktoré obsahujú azbest. Azbest je karcinogénnou látkou.

- Zložte elektrické náradie, keď sa pílový list celkom zastaví.

- Udržujte ruky v bezpečnej vzdialenosti od plochy rezania. Rukou nesmiete držať spodnú časť obrobku. Pílový list vám pri dotyku poreže ruku.

- Najprv spustíte elektrické náradie a potom vložte obrobok na spracovanie. Ak pílový list uviazne v obrobku, elektrické náradie sa odrazí.

- Pozor: základná doska musí počas rezania priliehať k obrobku. Ak je pílový list vychýlený, môže sa poškodiť a elektrické náradie by odskočilo.

- Odpojte napájanie od elektrického nástroja po ukončení práce a zoberte pílový list, ak je elektrický nástroj už úplne zastavený. Elektrické náradie v tomto prípade neodskočí a je možné ho dať dole bezpečne.

- Použite iba nepoškodený a nepopraskaný pílový list. Ohnutý alebo matný pílový list sa môže ľahko poškodiť a jednoducho odskočiť od elektrického náradia.

- Po vypnutí náradia nezastavujte pílový list pohybom bočného ťlaku. Pílový list by sa mohol poškodiť alebo rozbiť, čo by viedlo k odskočeniu.

- Použite správny detektor na zistenie toho, či existuje skrytý obvod a potrubie v prevádzke v tejto oblasti a v prípade potreby požiadajte o pomoc miestne stavebné organizácie. Ak pri práci drôt odrežete, môže dôjsť k úrazu elektrickým prúdom a požiaru. Poškodené plynové potrubie môže explodovať. Prezeranie potrubia pre vodu môže viesť ku strate vlastností a zásahu elektrickým prúdom pre operátora.

- Pílový list pevne prichyťte do držiaka píly. Pravidelne kontrolujte prichytenie pílového listu.

- Pred spustením zariadenia do prevádzky odstráňte z materiálu všetky kovové predmety (klince, paletové klince, pásy, atď.).

- Nevypínajte motor brúsky pri plnej záťaži.
- Ak dôjde pri práci s nástrojom k vypadku prúdu, okamžite ho vypnite a tým zaistíte proti neočakávanému spusteniu.

- Po vypnutí elektrického náradia sa pílový list bude určitý čas mechanicky pohybovať, preto elektrické náradie odložte až vtedy, keď pílový list úplne zastane.

- Pílový list sa počas prevádzky značne zohreje, preto sa ho nedotýkajte, kým nie je úplne vychladnutý.



**Varovanie: chemické látky obsiahnuté v prachu, vytvorené pri brúsení, rezaní, pílení, brúsenie, vrtaní a ďalších činnostiach stavebníctva môžu vyvolať rakovinu, kongenitálnu nedostatočnosť alebo môžu byť škodlivé pre plodnosť.** Ión niektorých chemických látok je:

- pred začatím opravy alebo výmeny dielov na stroji sa musí najprv vytiahnuť elektrická zástrčka zo zásuvky;













- priehľadné dva výrobky s oxidom kremičitým a iné výrobky na murovanie v stene z tehál a cementu; chróm - arzén (CCA) v dreve s chemickým ošetrením. Stupeň škodlivosti týchto látok závisí od častého vykonávania týchto prác. Ak chcete



obmedziť kontakt s týmito chemickými látkami, pracujte v prostredí s ventiláciou a používajte prístroje s bezpečnostnými certifikátmi (ako je maska proti prachu vyhotovená s malým prachovým filtrom).

## Symbole použité v príručke

V príručke sú použité nasledujúce symboly, zapamätajte si, prosím, ich význam. Správna interpretácia symbolov vám umožní správne a bezpečné použitie elektronáradia.

Symbol	Význam
	<b>Akumulátorová lupienková píla</b> Časti označené sivou - mäkké držadlo (s izolovaným povrchom).
	<b>Štítok s výrobným číslom:</b> CT ... - model; XX - dátum výroby; XXXXXXXX - výrobné číslo.
	Bezkefkový motor.
	Prečítajte si všetky bezpečnostné predpisy a pokyny.
	Používajte ochranné okuliare.
	Používajte chrániče sluchu.
	Používajte respirátor.
	Akumulátor nezahrievajte na teplotu vyššiu než 45°C. Nevystavujte ho dlhodobo priamemu slnečnému svetlu.
	Akumulátor nevhadzujte do kontajnera s komunálnym odpadom.

Symbol	Význam
	Akumulátor nevhadzujte do ohňa.
	Akumulátor chráňte pred dažďom.
	Čas nabíjania akumulátora.
	Smer pohybu.
	Smer otáčania.
	Zablokovaný.
	Odblokovaný.
III	Trieda ochrany.
	Značka, ktorá potvrdzuje, že výrobok spĺňa základné požiadavky európskych smerníc a harmonizovaných noriem.
	Pozor. Dôležité.
	Užitočné informácie.
	Používajte ochranné rukavice.
	Kmitanie vypnuté.
	Prvý stupeň kmitania.
	Druhý stupeň kmitania.

Symbol	Význam
	Tretí stupeň kmitania.
	Pílový list s driekom v tvare T.
	Elektronáradie nevhadzujte do kontajnera s komunálnym odpadom.

## Spôsob použitia

Akumulátorové lupienkové píly sa používajú na pílenie dreva, plastov, hliníka a iných typov materiálu (pozri pokyny na použitie pílových listov). Dráha rezu môže byť priama alebo zaoblená; možnosť naklonenia telesá píly umožňuje vykonávanie šikmých rezov.

## Súčasti elektronáradia

- 1 Spínač zap. / vyp.
- 2 Odisťovacie tlačidlo
- 3 Ventilačné štrbiny
- 4 Zámka akumulátora \*
- 5 Kontrolky stavu nabitia akumulátora \*
- 6 Ovládacie tlačidlo stavu nabitia akumulátora \*
- 7 Akumulátor \*
- 8 Ochranný kryt
- 9 LED osvetlenie
- 10 Ochrana proti kontaktu
- 11 Držiak píly
- 12 Vodiaci valček
- 13 Páčka na nastavenie predkmitu
- 14 Základňa
- 15 Plastové prekrytie \*
- 16 Otočný regulátor zdvihovej rýchlosti
- 17 Inbusový kľúč \*
- 18 Pílový list \*
- 19 Nabíjačka \*
- 20 Štítok nabíjačky \*
- 21 Kontrolka (červená) \*
- 22 Kontrolka (zelená) \*
- 23 Upevňovacia skrutka základnej dosky
- 24 Stupnica

\* Voliteľné príslušenstvo

**Štandardná dodávka nemusí obsahovať všetky príslušenstvá uvedené na obrázku alebo popísané v texte.**

## Montáž a nastavenie súčastí elektronáradia

**Pred vykonaním akejkoľvek práce na elektrickom náradí vyberte batériu 7.**



**Montáž / demontáž / nastavenie niektorých prvkov je rovnaké pre všetky modely elektronáradia; v takom prípade nie sú pri obrázku uvádzané špecifické modely.**

**Vloženie / výmena pílového listu (pozrite obr. 1)**



**Pri dlhšom používaní sa pílový list 18 značne zohreje a ostré rezné hrany môžu poraniť používateľa, preto je pri vkladaní / výmene pílového listu 18 potrebné vždy nosiť ochranné rukavice.**

**Pozor: pri vkladaní pílového listu 18 dodržiavajte nasledovné pravidlá:**

- zuby pílového listu 18 musia vždy smerovať dopredu;
  - čeľuste vretena pílového listu 18 by mali byť upevnené objímkou 11;
  - pílový list 18 musí byť prichytený vo vnútri dutiny vodiaceho valčeka 12.
- Nastavte ochranný kryt 8, ako je to znázornené na obr. 1.1 (tým sa uvoľní upínací mechanizmus držiaka píly 11 a bude možné vložiť / vymeniť pílový list 18).
- Vložte / vymeňte pílový list 18 (pozrite obr. 1.2).
- Nastavte ochranný kryt 8, ako je to znázornené na obr. 1.3 (tým sa uzamkne upínací mechanizmus držiaka píly 11).

**Inštalácia a odstránenie plastového prekrytia (pozrite obr. 2)**

Obrázok 2 znázorňuje operácie montáže / demontáže plastového prekrytia 15.

**Napájanie akumulátora elektronáradia**

**Počiatočná prevádzka elektronáradia**

**Elektronáradie sa dodáva s čiastočne nabitým akumulátorom 7. Pred prvým použitím musíte akumulátor 7 plne nabiť.**

**Nabíjanie akumulátora (pozrite obr. 3, 6)**

- Stlačte poisťku akumulátora 4 a vyberte akumulátor 7 (pozrite obr. 3.1, 6.1).
- Zapojte nabíjačku 19 do siete.
- Vložte akumulátor 7 do nabíjačky 19 (pozrite obr. 3.2, 6.2).
- Po nabití odpojte nabíjačku 19 zo siete.
- Vyberte akumulátor 7 z nabíjačky 19 a nasadte akumulátor 7 na elektronáradie (pozrite obr. 3.3, 6.3).

**Kontrolky nabíjačky (pozrite obr. 4, 7)**

Kontrolky nabíjačky 21 a 22 informujú o priebehu nabíjania akumulátora 7. Signalizácia kontroliek 21 a 22 je vysvetlená na štítku 20 (pozrite obr. 4, 7).

- Obr. 4.1, 7.1 - (zelený indikátor 22 svieti, batéria 7 nie je vložená do nabíjačky 19) - nabíjačka 19 je pripojená k elektrickej sieti (prípravené na nabíjanie).
- Obr. 4.2, 7.2 - (zelený indikátor 22 bliká, batéria 7 je vložená do nabíjačky 19) - batéria 7 sa nabíja.

- Obr. 4.3, 7.3 - (zelený indikátor 22 svieti, batéria 7 je vložená do nabíjačky 19) - batéria 7 je úplne nabitá.
- Obr. 4.4, 7.4 - (červený indikátor 21 svieti, batéria 7 je vložená do nabíjačky 19) - proces nabíjania batérie 7 sa prerušil kvôli nevhodnej teplote. Proces nabíjania sa obnoví, keď budú teplotné podmienky normálne.
- Obr. 4.5, 7.5 - (červený indikátor 21 bliká, batéria 7 je vložená do nabíjačky 19) - proces nabíjania batérie 7 sa prerušil kvôli poruche. Vymeňte chybnú batériu 7. Jej ďalšie použitie je zakázané.



**Pri nabíjaní sa akumulátor 7 a nabíjačka 19 obvykle zahrievajú, nejde o poruchu.**

**Zapnutie / vypnutie elektronáradia**

**Zapnutie:**

Náradie sa zapína tak, že stlačíte a podržíte poisťné tlačidlo 2, a pritom stlačíte vypínač 1.

**Vypnutie:**

Náradie sa vypína tak, že uvoľníte vypínač 1.

**Konštrukčné prvky elektronáradia**

**Bezkefkový motor**

Elektronáradie je vybavené bezkefkovým motorom, ktorý ponúka nasledujúce výhody (v porovnaní s elektronáradím vybaveným kefkovým motorom):

- vysoká spoľahlivosť vďaka absencii opotrebovávajúcich dielov (uhlíkové kefy, komutátor);
- dlhší čas prevádzky na jedno nabitie;
- kompaktné vyhotovenie a nízka hmotnosť.

**Teplotná ochrana**

Systém teplotnej ochrany umožňuje automatické vypnutie elektronáradia v prípade nadmerného zaťaženia alebo v prípade, že teplota akumulátora 7 prekročí 70°C. Systém zaisťuje ochranu elektronáradia proti poškodeniu v prípade nevyhovujúcich prevádzkových podmienok.

**Ochrana pred nadmerným vybitím**

Batéria 7 je chránená bezpečnostným systémom proti úplnému vybitiu. V prípade úplného vybitia sa elektrické náradie automaticky vypne. **Pozor: nepokúšajte sa elektrické náradie zapnúť, keď je aktivovaný ochranný systém, môže dôjsť k poškodeniu batérie 7.**

**Indikátory stavu nabitia batérie (pozrite obr. 5, 8)**

Pri stlačení tlačidla 6 signalizujú kontrolky 5 stav nabitia akumulátora 7 (pozrite obr. 5, 8).

**Ochrana proti prehriatiu**

Systém ochrany proti prehriatiu motora automaticky vypne elektrické náradie v prípade prehriatia. V takejto situácii nechajte elektrické náradie pred jeho opätovným zapnutím vychladnúť.

## Ochrana proti preťaženiu

Systém ochrany proti preťaženiu motora automaticky vypína elektrické náradie, keď je ovládané spôsobom, ktorý v ňom vytvára abnormálne vysoký prúd.

### Mäkký štart

Pomalý štart umožňuje plynulý štart elektrického náradia - pilový list **18** sa postupne rozbehne bez trhnutí a spätných rázov; pri prepínaní nedochádza na motore ku skokovému zaťaženiu.

### Dobehová brzda

Prerušovač behu zastaví pilový list **18** do 2 sekúnd po vypnutí elektrického náradia.

### Voľba zdvihovej rýchlosti

Pomocou otočného regulátora zdvihovej rýchlosti **16** si môžete zvoliť potrebný počet zdvihov pilového listu **18** (možné aj počas prevádzky elektrického náradia).

- Náradie sa zapína tak, že stlačíte a podržíte poistné tlačidlo **2**, a pritom stlačíte vypínač **1**.
- Posúvaním otočného regulátora zdvihovej rýchlosti **16** vyberte potrebný počet zdvihov pilového listu **18**.

- **1-2 (nízka zdvihová rýchlosť)** - používa sa pri pílení tvrdých a pevných materiálov (nelegovaná oceľ, neželezné kovy a ich zliatiny, atď.);
- **3-4 (stredná zdvihová rýchlosť)** - používa sa pri pílení menej tvrdých materiálov (plasty, preglejka, drevotrieska, tvrdé drevo, atď.);
- **5-6 (vysoká zdvihová rýchlosť)** - používa sa pri pílení mäkkých materiálov (mäkké drevo, izolačné materiály, atď.).

**Po nastavení zdvihovej rýchlosti pilového listu **18** odporúčame vykonať skúšobný rez na nepotrebných častiach obrobku (z rovnakého materiálu ako časť na spracovanie).**

Pri dlhodobej práci s elektrickým náradím pri nízkych otáčkach sa náradie musí nechať vychladnúť 3 minúty. Na tento účel nastavte maximálnu zdvihovú rýchlosť a nechajte elektrické náradie bežať na voľnobežné otáčky.

### Výber predkmihu

Predkmih umožňuje výber optimálneho režimu pílenia (rýchlosť posunu, vzhľad rezu, atď.) pre spracovaný materiál.

Pri každom pohybe smerom nadol je pilový list **18** poháňaný späť z obrobku, čo zlepšuje uvoľňovanie pilín, znižuje zahrievanie a zvyšuje prevádzkovú životnosť pilového listu **18**. Zníženie posuvnej sily navyše umožňuje obsluhu pracovať s náradím bez toho, aby sa unavila.

Stupeň predkmihu je možné meniť počas prevádzky elektrického náradia. Páčka na nastavenie predkmihu **13** umožňuje nastaviť štyri stupne predkmihu:

 Stupeň 0:  
Žiadny predkmih;

 Stupeň I:  
Malý predkmih;

 Stupeň II:  
Stredný predkmih;

 Stupeň III:  
Veľký predkmih.

### Pri výbere predkmihu odporúčame zväziť nasledovné odporúčania:

- ak má byť okraj rezu presný a čistý, vyberte malý predkmih alebo predkmih vypnite;
- pri spracúvaní tenkých materiálov (plech, tenké plastové pláty, atď.) alebo tvrdých materiálov (nelegovaná oceľ, neželezné kovy, atď.) vypnite predkmih;
- pri pílení mäkkých materiálov (mäkké drevo, atď.) vyberte veľký predkmih; zvýši sa rýchlosť operácie, avšak kvalita rezu sa môže znížiť.

**i** Po výbere predkmihu odporúčame vykonať skúšobný rez v nepotrebných častiach obrobku (vyrobený z rovnakého materiálu ako obrobok na spracovanie).

### LED osvetlenie

Pri stlačení vypínača zap. / vyp. **1** sa automaticky rozsvieti LED osvetlenie **9** a umožňuje tak prácu aj pri nedostatočnom osvetlení.

### Systém vyfukovania prachu

Keď je zatlačený prepínač zapnutia / vypnutia **1**, systém vyfukovania prachu sa automaticky zapne a umožňuje jasný pohľad na líniu rezu.

### Plastové prekrytie

Plastové prekrytie **15** základnej dosky **14** zabraňuje poškodeniu povrchu ošetrovaného obrobku.

### Ochrana proti kontaktu s pilovým listom

Ochrana proti kontaktu **10** zabraňuje náhodnému kontaktu s pilovým listom **18** a zvyšuje bezpečnosť práce.

## Odporúčania pre prácu s elektronáradím

### Výber pilového listu

 Pilové listy **18** typu T je možné použiť do všetkých typov priamočiarych pil.

Pred spustením zariadenia do prevádzky si vyberte vhodný typ pilového listu **18**, ktorý zodpovedá materiálu na pílenie, režimu pílenia a kvalite rezu. Označenie pilového listu je vytlačené na obale; môžete sa spýtať aj predajcu.

## Všeobecné pokyny na pílenie



**Urobte skúšobný rez na nepotrebných časti obrobku (ktorá je vyrobená z rovnakého materiálu, ako je materiál obrobku), aby ste sa uistili, že pílový list 18, otáčky píly a predkmihi boli zvolené správne.**

- Uistite sa, že obrobok je pevne prichytený, a že z neho boli odstránené všetky kovové časti (klince, paletové klince, atď.).
- Pred kontaktom pílového listu 18 s obrobkom zapnite elektrické náradie. Nepoužívajte nadmernú silu; operácia vyžaduje určitý čas. Nadmerné použitie sily nezrýchli proces opracovania, ale spôsobí preťaženie náradia.
- Keď sú zuby pílového listu 18 príliš veľké pre daný obrobok (nadmerné vibrácie, štiepenie a vytláčanie spracúvaného povrchu slúži ako signál, že zuby sú príliš veľké), okamžite elektrické náradie vypnite a vymeňte pílový list 18 za vhodný pílový list.
- Ak sa pílový list 18 počas prevádzky zasekne, okamžite vypnite elektrické náradie, pokúste sa roztriahnuť rez a potom opatrne vyberte pílový list 18 z rezu.
- Po dokončení pílenia najprv vypnite elektrické náradie a potom vytiahnite pílový list 18 z rezu.



**Pri pílení určitých materiálov (napríklad kovov) sa pílový list 18 môže nadmerne zahriať, preto odporúčame používať chladiace a mazacie látky, ktoré sa aplikujú na mieste, kde pílový list 18 prichádza do kontaktu s obrobkom.**

### Zapustené pílenie (pozrite obr. 9)



**Zapustené pílenie sa môže používať iba pri pílení mäkkých materiálov, ako je drevo, sadrokartón, atď. Táto prevádzková technika umožňuje vypíľovanie otvorov bez predbežného navrtávania - pílový list 18 sa samočinne prereže cez obrobok. Táto technika si vyžaduje určité zručnosti a môže sa aplikovať s použitím krátkych pílových listov 18.**

- Položte elektrické náradie na predný okraj základne 14 (pozrite obr. 9) a zapnite ho. Pomaly zapúšťajte pílový list 18 do obrobku tlačением elektrického náradia na obrobok.
- Keď sa pílový list 18 prereže cez obrobok, dajte elektrické náradie späť do normálnej prevádzkovej polohy a pokračujte v pílení pozdĺž značenej línie.

### Paralelné rezanie (pozrite obr. 10)

Je možné píliť pozdĺž existujúcej rovnej hrany, ako aj rezať rovné lišty rovnakej šírky (pozrite obr. 10). Takéto výsledky je možné dosiahnuť pripojením dosky k pracovnej časti pomocou skrutkových svoriek a použitím tejto dosky ako sekundárneho obmedzenia dorazu. Rezanie vykonajte pohybom elektrického náradia pozdĺž obmedzenia dorazu a súčasne tlačte bok základnej dosky 14 na stranu dosky (pozrite obr. 10).

### Nastavenie uhla rezu (pozrite obr. 11-12)

Konštrukcia tohto elektrického náradia umožňuje vykonávanie rezov pod uhlom nastavením uhla telesa

elektrického náradia. Základňa 14 elektrického náradia obsahuje stupnicu 24, ktorá označuje uhly telesa elektrického náradia (v 15° krokoch). Ak použijete prídavné meracie prístroje, môžete teleso elektrického náradia umiestniť do polohy pod akýmkoľvek uhlom (v rámci obmedzení špecifikovaných v tabuľke s technickými údajmi).

- Imbusovým kľúčom 17 povoľte skrutku 23 (pozrite obr. 11).
- Posuňte základovú dosku 14 vzad alebo vpred (podľa predtým nastaveného uhla puzdra) a zvolte potrebný uhol puzdra s pomocou stupnice 24 alebo s pomocou údajov z ďalšieho meracieho prístroja (pozrite obr. 12).
- Imbusovým kľúčom 17 dotiahnite skrutku 23.
- Režte podľa vyššie uvedeného popisu.

## Údržba elektronáradia / preventívne opatrenia

**Pred vykonaním akejkoľvek práce na elektrickom náradí vyberte batériu 7.**

### Pokyny na údržbu akumulátora

- Nabíjajte včas, skôr ako sa akumulátor 7 celkom vybije. Pri nízkej úrovni nabitia prerušte prácu a akumulátor 7 okamžite nabite.
- Keď je akumulátor 7 plne nabitý, neprebíjajte ho, skraccujete tak jeho životnosť.
- Akumulátor 7 nabíjajte pri izbovej teplote v rozmedzí 10°C až 40°C (50°F až 104°F).
- Pri dlhodobom uskladnení akumulátor 7 nabite každých 6 mesiacov.
- Staré akumulátory včas vymeňte. Zníženie výkonu alebo i značne kratší prevádzkový čas mechanického nástroja po nabití indikuje starnutie akumulátora 7 a potrebu jeho výmeny. Vezmite prosím do úvahy, že sa pri práci pri teplotách pod 0°C môže akumulátor 7 vybiť rýchlejšie.
- V prípade dlhodobého skladovania bez použitia odporúčame uchovávať akumulátor 7 pri izbovej teplote a nabiť na 50%.

### Čistenie mechanického nástroja

Nevyhnutnou podmienkou na dlhodobé a bezpečné používanie tohto mechanického nástroja je jeho čistota. Vetracie otvory 3 pravidelne čistite stlačeným vzduchom.

### Popredajný a aplikačný servis

Náš popredajný servis odpovie na vaše otázky k údržbe a oprave vášho výrobku a tiež k náhradným dielom. Informácie o servisných strediskách, schémach dielov a informácie o náhradných dieloch nájdete aj na adrese: [www.crown-tools.com](http://www.crown-tools.com).

## Preprava elektronáradia

- V žiadnom prípade nesmie na obal pri preprave pôsobiť žiadny mechanický vplyv.
- Pri nakladaní / vykladaní nie je povolené používať žiadny druh technológie, ktorý pracuje na princípe zovretia obalu.



## Li-Ion akumulátory

Obsiahnuté Li-Ion akumulátory podliehajú požiadavkám legislatívy o nebezpečnom tovare. Používateľ smie prepravovať akumulátory po ceste bez splnenia ďalších požiadaviek.

Pri preprave tretími stranami (napr. leteckou dopravou alebo špedičnou firmou) sa musia dodržiavať zvláštne požiadavky na obal a označenie. Prípravu dodávanej položky konzultujte s odborníkom na nebezpečné materiály.

Akumulátory expedujte iba vtedy, ak sú kryty neporušené. Prístupné kontakty prelepte páskou alebo zakryte a akumulátor zabaľte tak, aby sa v obale nepohyboval. Dodržujte aj prípadné podrobnejšie národné predpisy.

---

## Ochrana životného prostredia



**Suroviny nelikvidujte ako odpad, ale ich recyklujte.**

Elektronáradie, jej príslušenstvo a obalové materiály by mali byť zlikvidované v súlade so zásadami recyklácie surovín a ochrany životného prostredia.

Na umelohmotných súčiastkach je uvedené ich označenie pre triedenú recykláciu.

Tento návod je vytlačený na recyklovanom papieri vyrobenom bez použitia chlóru.

Výrobca si vyhradzuje právo na zmeny.

Slovensky

## Date tehnice ale uneltei electrice

Ferăstrău pendular fără fir		CT25003HX-2	CT25003HX-4
Codul uneltei electrice		consultați pagina 10	
Tensiune nominală	[V]	20 *	20 *
Numărul de curse la gol	[min <sup>-1</sup> ]	700-3000	700-3000
Tipul acumulatorului		Li-Ion	Li-Ion
Durata de încărcare a acumulatorului	[min]	60	60
Capacitatea acumulatorului	[Ah]	2	4
Lungimea cursei ferăstrăului	[mm] [inci]	26 1-1/32"	26 1-1/32"
Pendul		•	•
Unghiul maxim al corpului ferăstrăului (stânga / dreapta)		45°/45°	45°/45°
Capacitate maximă de tăiere:			
- lemn	[mm] [inci]	85 3-11/32"	85 3-11/32"
- aluminiu	[mm] [inci]	20 25/32"	20 25/32"
- oțel	[mm] [inci]	10 25/64"	10 25/64"
Greutate	[kg] [lb]	2,49 5.49	2,8 6.17
Clasa de protecție		III	III
Presiune acustică	[dB(A)]	87	87
Putere acustică	[dB(A)]	98,5	98,5
Vibrații ponderate	[m/s <sup>2</sup> ]	3,5	3,5

\* Tensiunea inițială maximă a bateriei (măsurată fără sarcină de lucru) este de 20 de Volți. Tensiunea nominală este de 18 Volți.

### Informații despre zgomot



Portați căști antifonice dacă presiunea acustică depășește 85 dB(A).

EN 62841-1:2015,  
EN 62841-2-11:2016,  
EN 55014-1:2017,  
EN 55014-2:2015.

Manager de  
certificare

Wu Cunzhen

### CE Declarație de conformitate

Declarăm pe proprie răspundere că produsul descris la paragraful "Date tehnice ale uneltei electrice" corespunde tuturor dispozițiilor relevante ale Directivei 2006/42/EC inclusiv modificărilor acestora și este în conformitate cu următoarele standarde:

Merit Link International AG  
Stabio, Elveția, 30.08.2019



**AVERTISMENT - Pentru a reduce riscul de vătămare, utilizatorul trebuie să citească manualul de instrucțiuni!**

## Reguli generale de siguranță



**AVERTISMENT!** Citiți toate avertismentele de siguranță, instrucțiunile, ilustrațiile și specificațiile furnizate împreună cu această unealtă electrică. Nerespectarea avertismentelor și a instrucțiunilor poate avea drept rezultat un șoc electric, incendiu și / sau vătămarea gravă.

**Păstrați toate avertismentele și instrucțiunile pentru o referință viitoare.**

Termenul de "unealtă electrică" din avertismente se referă la unealta electrică (cablată) acționată prin rețea sau unealta electrică (necablată) acționată cu baterii.

### Siguranța suprafeței de lucru

- **Păstrați suprafața de lucru curată și bine iluminată.** Zonele dezordonate sau întunecoase pot cauza accidente.
- **Nu utilizați uneltele electrice în atmosfere explozive, cum ar fi în prezența lichidelor, a gazelor sau a prafului inflamabil.** Uneltele electrice creează scântei care pot aprinde praful sau gazele arse.
- **Țineți copiii și matorii la distanță atunci când utilizați o unealtă electrică.** Distracțiile vă pot face să pierdeți controlul.

### Siguranță electrică

- **Fișele unelei electrice trebuie să se potrivească cu borna de ieșire.** Nu modificați niciodată fișa, în niciun mod. Nu utilizați nicio fișă adaptoare cu uneltele electrice împământate (legate la pământ). Fișele nemodificate și bornele de ieșire potrivite vor reduce riscul de șoc electric.
- **Evitați contactul fizic cu suprafețele împământate sau legate la pământ, cum ar fi conductele, radiatoarele, plitele sau frigiderele.** Există un risc sporit de șoc electric, în cazul în care corpul dvs., este împământat sau legat la pământ.
- **Nu expuneți uneltele electrice la condiții de vreme ploioasă sau umedă.** Pătrunderea apei într-o unealtă electrică va spori riscul de șoc electric.
- **Nu abuzați de cablu.** Nu utilizați niciodată cablu pentru a transporta, împinge sau scoate unealta electrică din priză. Țineți cablul la distanță de căldură, ulei, margini ascuțite sau piese mobile. Cablurile deteriorate sau încălțite sporesc riscul de șoc electric.
- **Atunci când utilizați o unealtă electrică în aer liber, utilizați un cablu prelungitor adecvat pentru uz în aer liber.** Utilizarea unui cablu destinat uzului în aer liber reduce riscul de șoc electric.
- **Dacă utilizarea unei unelte electrice într-un loc umed nu poate fi evitată, utilizați o alimentare protejată (DCR) pentru dispozitivul cu curent rezidual.** Utilizarea unui DCR reduce riscul de șoc electric. **REȚINEȚI!** Termenul de "dispozitiv cu curent rezidual (DCR)" poate fi înlocuit cu termenul "disjunctur cu curent de fugă (GFCI)" sau "disjunctur de scurgere la pământ (ELCB)".
- **Avvertisment!** Nu atingeți niciodată suprafețele metalice ale cutiei de viteză, ale scutului și așa mai departe, deoarece atingerea suprafețelor metalice va interfera cu unda electromagnetică, cauzând astfel o potențială vătămare sau accidente.

## Siguranță personală

- **Fiți atent, aveți grijă la ceea ce faceți și apelați la simțul practic atunci când utilizați o unealtă electrică.** Nu utilizați o unealtă electrică dacă sunteți obosit sau vă aflați sub influența drogurilor, a alcoolului sau a medicamentelor. Un moment de neatenție în timpul utilizării uneltelor electrice poate avea drept rezultat o vătămare personală gravă.
- **Utilizați echipamente de protecție individuală. Purtați întotdeauna o protecție pentru ochi.** Echipamentele de protecție, cum ar fi masca pentru praf, încălțăminte de protecție împotriva alunecării, casca dură sau protecția pentru auz, utilizate în condițiile corespunzătoare vor reduce vătămările personale.
- **Preveniți pornirea accidentală. Asigurați-vă că întrerupătorul se află în poziție oprit înainte de a conecta la sursa de alimentare și / sau setul de baterii, ridicând sau transportând unealta.** Transportul uneltelor electrice ținând degetul apăsat pe întrerupător sau punerea uneltelor electrice sub tensiune care au întrerupătorul pornit duce la accidente.
- **Îndepărtați orice cheie de reglare înainte de a porni unealta electrică.** O cheie lăsată atașată de o piesă rotativă a uneltei electrice poate duce la vătămarea personală.
- **Nu întindeți excesiv. Păstrați întotdeauna sprijinul și echilibrul adecvat.** Acest lucru permite un control mai bun al uneltei electrice în situații neașteptate.
- **Îmbrăcați-vă adecvat. Nu purtați îmbrăcăminte sau bijuterii lejere. Țineți părul, îmbrăcăminte și mânușile la distanță de piesele mobile.** Îmbrăcăminte, bijuteriile sau părul lung liber se poate prinde în piesele mobile.
- **Dacă dispozitivele sunt furnizate pentru conexiunea instalațiilor de extracție și de colectare a prafului, asigurați-vă că acestea sunt conectate și utilizate în mod adecvat.** Utilizarea dispozitivului de colectare a prafului poate reduce pericolele legate de praf.
- **Nu permiteți ca familiarizarea rezultată din utilizarea frecventă a uneltelor să vă facă să vă complăceți sau să ignorați principiile de siguranță ale uneltei.** O acțiune neglijentă poate cauza o vătămare gravă într-o fracțiune de secundă.
- **Avvertisment!** Uneltele electrice pot produce un câmp electromagnetic în timpul utilizării. În unele circumstanțe, acest câmp poate interfera cu implanturile medicale active sau pasive. Pentru a reduce riscul de vătămare gravă sau fatală, le recomandăm persoanelor cu implanturi medicale să se consulte cu medicul acestora și producătorul de implanturi medicale înainte de a utiliza această unealtă electrică.

### Utilizarea și întreținerea uneltei electrice

- **Persoanele cu aptitudini psio-fizice sau mentale reduse, precum și copiii, nu pot utiliza unealta electrică, dacă acestea nu sunt supravegheate sau instruite cu privire la utilizarea uneltei electrice de către o persoană responsabilă de siguranța acestora.**
- **Nu forțați unealta electrică. Utilizați unealta electrică corectă pentru operațiunea dvs.** Unealta electrică corectă va face lucrurile mai bine și în mare siguranță, la capacitatea pentru care a fost proiectată.

- Nu utilizați unealta electrică dacă întrerupătorul nu o pornește și nu o oprește. Orice unealtă electrică care nu poate fi comandată cu ajutorul întrerupătorului este periculoasă și trebuie să fie reparată.
- Deconectați fișa de la sursa de alimentare și / sau setul de baterii din unalta electrică înainte să efectuați orice reglaj, să schimbați accesoriile sau să depozitați uneltele electrice. Astfel de măsuri de siguranță preventive reduc riscul de a porni unalta electrică accidental.
- Depozitați uneltele electrice inactice într-un loc care nu se află la îndemâna copiilor și nu permiteți persoanelor nefamiliarizate cu unalta electrică sau cu aceste instrucțiuni să utilizeze unalta electrică. Uneltele electrice sunt periculoase în posesia utilizatorilor neinstruiți.
- Efectuați întreținerea uneltei electrice. Verificați alinierea greșită sau griparea pieselor mobile, ruperea pieselor și orice altă condiție care poate afecta funcționarea uneltei electrice. Dacă unalta electrică s-a deteriorat, reparați-o înainte de utilizare. Uneltele electrice întreținute în mod precar pot cauza numeroase accidente.
- Păstrați uneltele de tăiere ascuțite și curate. Uneltele de tăiere întreținute corespunzător cu margini de tăiere ascuțite sunt mai puțin predispuse la gripare și sunt mai facil de comandat.
- Utilizați unalta electrică, accesoriile și cuțitele aplicate etc. în conformitate cu aceste instrucțiuni, luând în considerare condițiile de lucru și lucrarea de executat. Utilizarea uneltei electrice pentru alte operațiuni decât cele prevăzute poate duce la o situație periculoasă.
- Păstrați mânerul și suprafețele de prindere uscate, curate și fără urme de ulei și lubrifiant. Mânerul și suprafețele de prindere alunecoase împiedică manipularea și comanda sigură a uneltei în situații neașteptate.
- Rețineți faptul că atunci când utilizați o unealtă electrică, țineți mânerul auxiliar corect, care este util în momentul comandării uneltei electrice. Prin urmare, o ținere adecvată poate reduce riscul de accidente sau vătămări.

## Utilizarea și întreținerea bateriei

- Reîncărcați doar cu încărcătorul specificat de producător. Un încărcător care este potrivit pentru un grup de baterii poate crea un risc de incendiu când este utilizat cu un alt grup de baterii.
- Utilizați uneltele electrice doar împreună cu grupurile de baterii desemnate. Utilizarea oricărui alt grup de baterii poate crea risc de vătămare și incendiu.
- Când grupul de baterii nu este utilizat, țineți-l departe de alte obiecte de metal, precum agrafe de hârtie, monede, chei, cuie, șuruburi sau orice alte obiecte mici din metal, care pot face o conexiune de la un capăt la celălalt. Scurtcircuitarea terminalelor bateriei împreună poate cauza arsuri sau incendiu.
- În condiții abuzive, poate fi ejectat lichid din baterie; evitați contactul. În caz de contact accidental, clătiți cu apă. Dacă lichidul intră în contact cu ochii, solicitați ajutor medical. Lichidul ejectat din baterie poate cauza iritații sau arsuri.

- Evitați pornirea accidentală. Asigurați-vă că butonul pornire / oprire este în poziția oprit înainte de inserarea grupului de baterii. Transportarea uneltei electrice cu degetul apăsat pe butonul de oprire / pornire sau inserarea grupului de baterii în uneltele electrice care au butonul pornit poate cauza accidente.

- Nu deschideți bateria. Pericol de scurtcircuitare.
- În cazul deteriorării și utilizării necorespunzătoare a bateriei, pot fi emiși vapori. Inspirați aer proaspăt și solicitați ajutor medical în caz de tulburări. Vaporii pot irita sistemul respirator.
- Când bateria este defectă, lichidul poate fi ejectat și poate intra în contact cu componentele adiacente. Verificați orice piesă afectată. Curățați aceste piese sau înlocuiți-le, dacă este necesar.
- Protejați bateria împotriva căldurii, de ex., împotriva expunerii continue la soare și surselor de foc. Există pericol de explozie.



**AVERTISMENT! Citiți toate avertismentele de siguranță și toate instrucțiunile.**

- Protejați încărcătorul bateriei împotriva ploii și umezelii. Pătrunderea apei într-un încărcător de baterie crește riscul de electrocutare.
- Nu încărcați alte baterii. Încărcătorul bateriei este potrivit doar pentru încărcarea bateriilor litiu-ion în intervalul de tensiune menționat. Altfel, există pericolul de incendiu și explozie.
- Păstrați încărcătorul bateriei curat. Contaminarea poate cauza pericolul de electrocutare.
- Verificați încărcătorul bateriei, cablul și ștecărul de fiecare dată înainte de utilizare. Nu utilizați încărcătorul bateriei când sunt constatate defecte. Nu deschideți dvs. încărcătorul bateriei, asigurați-vă că este reparat doar de personal calificat, utilizând piese de rezervă originale. Încălcătoarele de baterie, cablurile și ștecărele deteriorate măresc riscul de electrocutare.
- Nu operați încărcătorul bateriei pe suprafețe ușor inflamabile (de ex. hârtie, textile etc.) sau în medii combustibile. Există pericolul de incendiu din cauza încălzirii încărcătorului bateriei în timpul încărcării.

## Reparații

- Unealta dvs. electrică trebuie să fie reparată de către o persoană calificată în reparații, utilizând numai piese de schimb identice. Acest lucru va asigura faptul că siguranța uneltei electrice este menținută.
- Urmați instrucțiunile privind lubrifierea și schimbarea accesoriilor.

## Avertismente speciale privind siguranța

Atunci când efectuați o operațiune în care accesoriul de tăiere poate intra în contact cu cablajul ascuns, țineți unalta electrică de suprafețele de prindere izolate. Accesoriul de tăiere care intră în contact cu un fir "sub tensiune" poate pune "sub tensiune" piesele metalice ale uneltei electrice și poate cauza operatorului un șoc electric.

## Linii directe de siguranță în timpul utilizării unelei electrice

- Fixați piesa de prelucrat. Utilizați un dispozitiv de fixare sau o menghină pentru a fixa piesa de prelucrat pentru siguranță și stabilitate.
- Luați măsurile de siguranță necesare și adecvate când este produs praf dăunător, inflamabil sau exploziv în timpul lucrului. De exemplu, în timpul oprirei, este produs praf care poate cauza apariția cancerului. Vă rugăm să utilizați un dispozitiv de colectare a prafului și a așchiilor și să purtați o mască împotriva prafului în timpul lucrului.
- Mențineți locul de muncă ordonat și curat. Materialele amestecate pot fi extrem de periculoase. Praful ușor de metal se poate aprinde și poate exploda ușor.
- Nu procesați materiale care conțin azbest. Azbestul este o substanță cancerigenă.
- Așezați jos unealta electrică atunci când discul de ferăstrău este complet oprit.
- Țineți mâinile departe de zona de tăiere. Mâna nu trebuie să țină partea inferioară a piesei de prelucrat. V-ați putea tăia la mână când aceasta atinge discul de ferăstrău.
- Mai întâi porniți unealta electrică, apoi așezați unealta electrică pe piesa de prelucrat pentru a o procesa. Dacă discul de ferăstrău este blocat în piesa de prelucrat, unealta de tăiere poate recula.
- Atenție: placa de bază se va lipi de piesa de prelucrat în timpul tăierii. Dacă discul de ferăstrău este deviat, acesta se poate rupe, iar unealta electrică poate recula.
- Întrerupeți alimentarea unelei electrice când lucrarea este finalizată și îndepărtați discul de ferăstrău când unealta electrică este complet oprită. Astfel, unealta electrică nu reculează și poate fi așezată jos în siguranță.
- Utilizați doar discuri de ferăstrău nedeteriorate și fără crăpături. Discurile de ferăstrău îndoite sau tocite se pot rupe ușor și pot cauza reculul unelei electrice.
- După oprirea unelei electrice, nu oprți discul de ferăstrău din mișcare prin presiune laterală. Discul de ferăstrău se poate deteriora sau se poate rupe și astfel poate cauza reculul.
- Utilizați un detector adecvat pentru a detecta unde sunt ascunse circuite electrice și conducte în zona de operare și solicitați ajutorul organizației locale de construcții, dacă este necesar. Dacă este tăiat cablul în timpul lucrului, acesta poate cauza incendii și electrocutare. Conductele de gaz deteriorate pot exploda. Dacă este tăiată conducta de apă, aceasta poate cauza pierderea proprietății și poate electrocuta operatorul.
- Fixați bine lama ferăstrăului în suport. Verificați în mod regulat fixarea lamei ferăstrăului.
- Înaintea începerii operațiunii îndepărtați obiectele metalice din material (cuie, șuruburi, chingi etc.).
- Evitați oprirea motorului dispozitivului electric aflat sub tensiune.
- În cazul în care alimentarea cu electricitate se întrerupe în timpul utilizării oprți imediat aparatul de la butonul "Off" pentru a evita pornirea accidentală a aparatului.
- După oprirea unelei, lama ferăstrăului continuă să se miște o perioadă, ca atare așezați unealta electrică deoparte numai după ce lama s-a oprit complet.
- Lama ferăstrăului devine destul de fierbinte în timpul utilizării, ca atare nu trebuie atinsă până nu este complet răcită.



**Avertisment:** substanțele chimice conținute în praful generat în cadrul activităților industriale de sablare, tăiere, tăiere cu ferăstrăul, ascuțire, forare și alte activități de construcție pot duce la cancer, deficiențe congenitale sau pot afecta fertilitatea. Atomul electrizat al unor substanțe chimice va fi:

- înainte de orice lucrare de reparație sau de înlocuire a mașinii, mai întâi, trebuie să scoateți fișa electrică;
- dioxidul de silic transparent și alte produse de zădărie din cărămizile zidului și ciment; arsenic de crom (CCA) în lemn tratat chimic. Gradul dăunător al acestor substanțe va depinde de frecvența cu care efectuați aceste lucrări. Dacă doriți să reduceți contactul cu aceste substanțe chimice, lucrați în spații ventilate și utilizați aparate cu certificate de siguranță (cum ar fi masca pentru praf proiectată cu un mic filtru pentru praf).

## Simboluri utilizate în manual

Următoarele simboluri sunt utilizate în manualul de utilizare, rețineți-le semnificația. Interpretarea corectă a simbolurilor va permite utilizarea corectă și sigură a unelei electrice.

### Symbol

### Semnificație

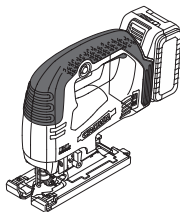

**Ferăstrău pendular fără fir**  
Secțiunea marcată cu gri - prinderea moale (cu suprafață izolată).



**Autocolant cu numărul de serie:**  
CT ... - model;  
XX - data fabricației;  
XXXXXXXX - număr de serie.



Motor fără perii.















Citiți toate reglementările și instrucțiunile de siguranță.









Purtați ochelari de protecție.



Purtați protecții antifonice.

Symbol	Semnificație
	Purtați o mască pentru praf.
	Nu încălziți bateria peste 45°C. Protejați de expunerea prelungită la lumina directă a soarelui.
	Nu aruncați bateria într-un container pentru deșeuri domestice.
	Nu aruncați bateria în foc.
	Protejați bateria de ploaie.
	Durata de încărcare a acumulatorului.
	Direcția de deplasare.
	Direcția de rotație.
	Blocat.
	Deblocat.
III	Clasa de protecție.
CE	Un semn care certifică faptul că produsul se conformează cu cerințele esențiale ale directivelor UE și ale standardelor UE armonizate.
	Atenție. Important.
	Informații utile.
	Purtați mănuși de protecție.

Symbol	Semnificație
	Mișcarea de pendul oprită.
	Mișcarea de pendul, prima etapă.
	Mișcarea de pendul, a doua etapă.
	Mișcarea de pendul, a treia etapă.
	Lamă de ferăstrău coadă în T.
	Nu aruncați unealta electrică într-un container pentru deșeuri domestice.

## Descrierea unelei electrice

Ferăstraie pendulare fără fir pentru tăierea lemnului, plasticului, aluminiului și a altor tipuri de materiale (consultați ghidul pentru utilizarea lamelor). Traiectoria de tăiere poate fi atât dreaptă cât și curbă; opțiunea de angulare a carcasi permite efectuarea de tăieri angulare.

## Părți componente

- 1 Întrerupător pornit / oprit
- 2 Buton de deblocare
- 3 Orificii pentru ventilare
- 4 Blocaj baterie \*
- 5 Indicatori ai nivelului de încărcare a bateriei \*
- 6 Buton de control al nivelului de încărcare a bateriei \*
- 7 Acumulator \*
- 8 Capac de protecție
- 9 Bec LED
- 10 Dispozitiv de protecție la contact
- 11 Suport ferăstrău
- 12 Ghidaj rolă
- 13 Pârghie pentru ajustarea vitezei pendulului
- 14 Placa de bază
- 15 Strat de acoperire din plastic \*
- 16 Buton pentru selectarea vitezei
- 17 Cheie imbus \*
- 18 Lama ferăstrăului \*
- 19 Încărcător \*
- 20 Etichetă încărcător \*
- 21 Indicator (roșu) \*
- 22 Indicator (verde) \*
- 23 Bulon de fixare placă de bază
- 24 Scală

\* Accesorii

**Nu toate accesoriile descrise și ilustrate sunt incluse în setul standard de livrare.**

## Montarea și reglarea componentelor uneltei electrice

Înainte de efectuarea oricăror lucrări asupra uneltei electrice, îndepărtați bateria 7.



Montarea / demontarea / instalarea anumitor elemente este aceeași pentru toate modelele, on acest caz modelele specifice nu sunt prezentate on ilustrații.

Introducerea / înlocuirea lamei ferăstrăului (consultați fig. 1)



Lama ferăstrăului 18 poate deveni destul de fierbinte în urma utilizării îndelungate, ca atare este necesară utilizarea mănușilor de protecție pentru introducerea / înlocuirea lamei ferăstrăului 18.

**Atenție:** urmați următoarele reguli privind introducerea lamei ferăstrăului 18:

- dinții lamei ferăstrăului 18 trebuie să fie îndreptați înainte;
  - dinții de pe arborele lamei de fierăstrău 18 trebuie fie așezate pe suportul fierăstrăului 11;
  - lama ferăstrăului 18 trebuie să intre în gaura must ghidajului rolă 12.
- Mutați capacul de protecție 8 așa cum este indicat în fig. 1.1 (acesta va debloca mecanismul de prindere a suportului de ferăstrău 11 și vă permite să introduceți / înlocuiți lama ferăstrăului 18).
  - Introduceți / înlocuiți lama ferăstrăului 18 (consultați fig. 1.2).
  - Mutați capacul de protecție 8 așa cum este indicat în fig. 1.3 (acesta va bloca mecanismul de prindere a suportului de ferăstrău 11).

Instalarea și îndepărtarea stratului de acoperire din plastic (consultați fig. 2)

Fig. 2 arată operațiunile de montare / dezasamblare a stratului de plastic 15.

## Procedura de încărcare a acumulatorului uneltei electrice

Punerea în funcțiune a uneltei electrice

Unealta electrică este furnizată cu o baterie parțial încărcată 7. Înaintea primei utilizări, bateria 7 trebuie încărcată complet.

Procesul de încărcare (consultați fig. 3, 6)

- Apăsăți dispozitivul de blocare al bateriei 4 și îndepărtați bateria 7 (consultați fig. 3.1, 6.1).
- Conectați încărcătorul 19 la sursa de alimentare.
- Introduceți bateria 7 în încărcător 19 (consultați fig. 3.2, 6.2).

• Deconectați încărcătorul 19 de la sursa de alimentare după încărcare.

• Scoateți bateria 7 din încărcătorul 19 și montați bateria 7 în unealta electrică (consultați fig. 3.3, 6.3).

Indicatori încărcător (consultați fig. 4, 7)

Indicatorii încărcătorului 21 și 22 indică procesul de încărcare a bateriei 7. Semnalele indicatorilor 21 și 22 sunt indicate pe eticheta 20 (consultați fig. 4, 7).

- Fig. 4.1, 7.1 - (indicatorul verde 22 este aprins, bateria 7 nu este introdusă în încărcătorul 19) - încărcătorul 19 este conectat la rețeaua de alimentare (gata de încărcare).
- Fig. 4.2, 7.2 - (indicatorul verde 22 clipește, bateria 7 este introdusă în încărcătorul 19) - bateria 7 se încarcă.
- Fig. 4.3, 7.3 - (indicatorul verde 22 este aprins, bateria 7 este introdusă în încărcătorul 19) - bateria 7 este încărcată complet.
- Fig. 4.4, 7.4 - (indicatorul roșu 21 este aprins, bateria 7 este introdusă în încărcătorul 19) - procesul de încărcare a bateriei 7 este întrerupt din cauza unei temperaturi necorespunzătoare. Atunci când condițiile de temperatură sunt normale, procesul de încărcare va fi reluat.
- Fig. 4.5, 7.5 - (indicatorul roșu 21 clipește, bateria 7 este introdusă în încărcătorul 19) - procesul de încărcare a bateriei 7 este întrerupt din cauza defecțiunii sale. Înlocuiți bateria defectă 7, utilizarea ulterioară este interzisă.



Pe parcursul procesului de încărcare, bateria 7 și încărcătorul 19 devin fierbinți, acest lucru este normal.

## Pornirea / oprirea uneltei electrice

**Pornire:**

Pentru a porni unealta electrică, țineți apăsat butonul de deblocare 2 și, în același timp, apăsați întrerupătorul 1.

**Oprire:**

Pentru a opri unealta electrică, eliberați întrerupătorul 1.

## Caracteristici ale uneltei electrice

Motor fără perii

Unealtă electrică echipată cu motor fără perii care oferă următoarele avantaje (în comparație cu unealta electrică echipată cu motor cu perii):

- fiabilitate înaltă datorată lipsei de piese supuse uzurii (perii de carbon, comutator);
- timp de operare mărit pentru o singură încărcare;
- aspect compact și greutate mică.

Protecție la temperatură

Sistemul automat de protecție la temperatură permite dezactivarea automată a uneltei electrice în caz de suprasolicitare sau în cazul în care temperatura bateriei 7 depășește 70°C. Sistemul garantează protecția uneltei electrice împotriva avarierii în caz de nerespectare a condițiilor de funcționare.

## Protecție împotriva supraîncărcării

Bateria 7 este protejată de sistemul de siguranță împotriva descărcării profunde. În caz de descărcare completă, unealta electrică se oprește automat. **Atenție: nu încercați să porniți unealta electrică atunci când sistemul de protecție este activat, deoarece bateria 7 poate fi deteriorată.**

**Indicatorii stării de încărcare a bateriei (consultați fig. 5, 8)**

În momentul apăsării butonului 6, indicatorii 5 indică nivelul de încărcare a bateriei 7 (consultați fig. 5, 8).

## Protecție împotriva supraîncălzirii

Sistemul de protecție al motorului împotriva supraîncălzirii oprește automat unealta electrică în caz de supraîncălzire. În această situație, lăsați unealta electrică să se răcească înainte de a o porni din nou.

## Protecție împotriva suprasolicitării

Sistemul de protecție al motorului la suprasolicitare oprește automat unealta electrică atunci când aceasta este acționată într-un mod care o determină să tragă un curent anormal de mare.

## Pornirea lină

Funcția de pornire ușoară permite pornirea fără probleme a instrumentelor electrice - lama de ferăstrău 18 se desfășoară treptat fără șocuri și răsturnări; nu se creează nicio sarcină bruscă asupra motorului în momentul comutării.

## Oprirea progresivă

Frâna de supratensiune oprește lama de ferăstrău 18 timp de 2 secunde după oprirea instrumentului electric.

## Selectarea vitezei lamei

Cu ajutorul butonului pentru selectarea vitezei 16 puteți selecta viteza dorită a lamei ferăstrăului 18 (chiar și în timpul utilizării unelei electrice).

- Pentru a porni unealta electrică, țineți apăsat butonul de deblocare 2 și, în același timp, apăsați întrerupătorul 1.
- Selectați viteza dorită a lamei ferăstrăului 18 prin rotirea butonului pentru selectarea vitezei 16.

• **1-2 (viteză mică)** - utilizați numai pentru tăierea materialelor solide și dure (oțel nealiat, metale neferoase și aliaje ale acestora, etc.);

• **3-4 (viteză medie)** - utilizați pentru tăierea materialelor mai puțin dure (plastic, placaj, PAL, lemn dur, etc.);

• **5-6 (viteză mare)** - utilizați pentru tăierea materialelor moi (lemn moale, materiale de izolare, etc.).

**După setarea vitezei de tăiere dorite a lamei ferăstrăului 18 este recomandat a se efectua un test de tăiere folosind o bucată fabricată din același material ca piesa ce urmează a fi tăiată.**

După utilizarea unelei electrice pentru o perioadă mai mare, permiteți răcirea acesteia timp de 3 minute. Pentru acest lucru, setați unealta la viteză maximă și lăsați-o să funcționeze în gol.

## Selectarea vitezei pendulului

Viteza pendulului facilitează selectarea regimului optim de tăiere (viteză de alimentare, modul în care arată tăietura, etc.) a materialului procesat.

Cu fiecare mișcare verticală în jos, lama ferăstrăului 18 este retrasă din partea goală care îmbunătățește gradul de producere a prafului și mărește durata de viață a lamei ferăstrăului 18. Mai mult, reducerea forței de alimentare permite lucrătorului să opereze unealta fără să obosească.

Viteza pendulului poate fi modificată în timpul operării unelei electrice. Pârghia pentru ajustarea vitezei pendulului 13 permite selectarea a patru pași de selectare a vitezei pendulului:



**Pasul 0:**  
Pendulul nu acționează;



**Pasul I:**  
Acțiune redusă a pendulului;



**Pasul II:**  
Acțiune medie a pendulului;



**Pasul III:**  
Acțiune sporită a pendulului.

**Este recomandat să luați în considerare următoarele sfaturi atunci când selectați viteza pendulului:**

- dacă aveți nevoie de o tăietură exactă și curată, selectați o viteză redusă a pendulului sau opriți complet acțiunea pendulului;
- opriți pendulul complet dacă procesați materiale subțiri (foi metalice, foi din plastic, etc.) sau dure (oțel nealiat, metale neferoase, etc.);
- dacă tăiați materiale moi (lemn moale, etc.) selectați o viteză a pendulului sporită; va mări viteza operațiunii, cu toate acestea calitatea tăierii ar putea fi redusă.



**Este recomandat a se efectua o tăiere test utilizând o bucată fabricată din același material ca piesa ce urmează a fi tăiată după selectarea vitezei pendulului.**

## Becul LED

Atunci când este apăsat butonul pornire / oprire 1, becul LED 9 este pornit automat, permițând continuarea operațiunilor în caz de condiții de lumină slabă.

## Sistem de suflare a prafului

Când comutatorul de pornire / oprire 1 este apăsat, sistemul de suflare a prafului este pornit automat și permite o vizualizare clară a liniei de tăiere.

## Strat de acoperire din plastic

Stratul de acoperire din plastic 15 a plăcii de bază 14 previne deteriorarea suprafeței piesei prelucrate.



## Protecție la contactul cu lama fierăstrăului

Dispozitivul de protecție la contact **10** previne contactul accidental cu lama fierăstrăului **18** și îmbunătățește siguranța privind randamentul funcționării.

## Recomandări referitoare la utilizarea uneltei electrice

### Alegerea lamei ferăstrăului



**Lamele fierăstrăului 18 tip T pot fi utilizate cu toate modelele de ferăstraie pendulare.**

Înainte de începerea operațiunii, vă rugăm alegeți tipul adecvat de lamă de ferăstrău **18** corespunzător materialului tăiat, regimului de tăiere și calității tăieturii. Destinația lamei ferăstrăului este imprimată pe ambalaj; puteți cere informații și din partea vânzătorului.

### Recomandări generale pentru tăiere



**Efectuați o tăiere test utilizând o bucată fabricată din același material ca piesa ce urmează a fi tăiată pentru a vă asigura că lama ferăstrăului 18, viteza de tăiere și viteza pendulului au fost alese corect.**

- Asigurați-vă că piesa de lucru este fixată corespunzător și că au fost îndepărtate toate piesele metalice.
- Porniți unealta înainte ca lama ferăstrăului **18** să atingă piesa de lucru. Nu utilizați forță excesivă; operația necesită puțin timp. Forța excesivă nu va grăbi operațiunea, ci va suprasolicita unealta electrică.
- Dacă dinții lamei ferăstrăului **18** sunt prea mari pentru piesa de lucru (vibrațiile excesive, crăpăturile, ciobirea suprafeței procesate sunt semne ale faptului că dinții sunt prea mari), opriți unealta electrică imediat și înlocuiți lama ferăstrăului **18** cu o lamă corespunzătoare.
- Dacă lama ferăstrăului **18** se blochează în timpul operațiunilor, opriți unealta electrică imediat și încercați să măriți gaura de tăiere, apoi îndepărtați cu grijă lama ferăstrăului **18** din tăietură.
- După finalizarea tăierii, mai întâi opriți alimentarea cu curent electric, apoi îndepărtați lama ferăstrăului **18** din tăietură.



**Dacă tăiați anumite materiale (cum ar fi metale), lama ferăstrăului 18 se poate încălzi excesiv, ca atare este recomandată răcirea ei sau utilizarea de substanțe lubrifiante aplicate în punctul unde lama ferăstrăului 18 intră în contact cu piesa de lucru.**

### Tăiere în adâncime (consultați fig. 9)



**Tăierea în adâncime poate fi utilizată numai la tăierea materialelor moi, cum ar fi lemnul, plăcile de rigips, etc. Această tehnică de utilizare facilitează tăierea găurilor fără găurire anterioară lama ferăstrăului 18 taie singură piesa de lucru. Această tehnică necesită anumite abilități și poate fi aplicată prin utilizarea lamelor de ferăstrău 18 scurte.**

• Amplasați unealta electrică în partea frontală a plăcii de bază **14** (consultați fig. 9) și porniți-o. Împingeți ușor lama ferăstrăului **18** în piesa de lucru prin apăsarea uneltei electrice.

• Odată ce lama ferăstrăului **18** a tăiat piesa de lucru, re poziționați unealta electrică în poziția normală de operare și continuați tăierea de-a lungul marcajului.

### Debitare cu ferăstrăul în paralel (consultați fig. 10)

Este posibilă debitarea cu ferăstrăul de-a lungul muchiei drepte existente, precum și tăierea barelor drepte de aceeași lățime (consultați fig. 10)

Astfel de rezultate pot fi obținute prin atașarea unei plăci la o piesă de lucru cu cleme cu șurub și prin utilizarea unei astfel de mese ca un limitator de cursă secundar. Efectuați tăierea prin deplasarea instrumentului electric de-a lungul limitatorului de cursă în timp ce apăsați partea laterală a plăcii de bază **14** pe partea laterală a mesei (consultați fig. 10).

### Ajustarea unghiului de tăiere (consultați fig. 11-12)

Designul uneltei electrice facilitează efectuarea de tăieri unghiulare prin înclinarea carcasei uneltei. Placa de bază **14** a uneltei electrice conține o scară **24** pe care sunt marcate unghiurile de înclinare a carcasa uneltei electrice (pașii sunt de câte 15°). Carcasa uneltei electrice se poate înclina la orice unghi dacă se folosesc instrumente de măsurare suplimentare (în limitele menționate în fișa tehnică).

- Utilizați o cheie Allen de **17** pentru a slăbi bolțul **23** (consultați fig. 11).
- Deplasați placa de bază **14** înainte (în funcție de unghiul la care a fost instalată anterior carcasa) și selectați unghiul dorit al carcasa, utilizând marcasele scalei **24** sau marcasele instrumentului suplimentar de măsurare (consultați fig. 12).
- Utilizați o cheie Allen de **17** pentru a strânge bolțul **23**.
- Efectuați tăierea după cum este descris mai sus.

## Măsurile de întreținere a uneltei electrice / măsurile preventive

**Înainte de efectuarea oricăror lucrări asupra uneltei electrice, îndepărtați bateria 7.**

### Instrucțiuni pentru întreținerea bateriei

- Încărcați înainte ca bateria **7** să fie epuizată complet. Opriți operarea în modul economisire energie și încărcați-o imediat.
- Nu supraîncărcați când bateria **7** este plină, în caz contrar, ciclul de funcționare al acesteia se va scurta.
- Încărcați bateria **7** la temperatura camerei de la 10°C la 40°C (de la 50°F la 104°F).
- Încărcați bateria **7** la fiecare 6 luni când aceasta nu este utilizată pentru un timp îndelungat.
- Înlocuiți acumulatorii consumați în timp. Scăderea randamentului sau o perioadă de funcționare sensibil mai mică a uneltei electrice după încărcare indică uzura acumulatorului **7** și necesită înlocuirea acestuia. Trebuie ținut cont de faptul că acumulatorul **7** se poate descărca mai repede dacă lucrările se efectuează la temperaturi sub 0°C.

- În cazul depozitării pe perioade îndelungate fără utilizare, este recomandată depozitarea bateriei 7 la temperatura camerei, încărcată la 50%.

### Curățarea uneltei electrice

O condiție indispensabilă pentru exploatarea pe termen lung a uneltei electrice este păstrarea acesteia curată. Curățați în mod regulat unealta electrică cu aer comprimat prin găurile de aerisire 3.

### Serviciul post-vânzare și serviciul de tip aplicație

Serviciul nostru post-vânzare răspunde la întrebările dumneavoastră legate de întreținerea și repararea produsului dumneavoastră, precum și a pieselor de schimb. Informații despre centrele de servicii, diagramele pieselor și informații despre piesele de schimb pot fi găsite, de asemenea, la adresa: [www.crown-tools.com](http://www.crown-tools.com).

### Transportarea uneltelor electrice

- În mod obligatoriu, ambalajul nu trebuie supus niciunui impact mecanic în timpul transportării.
- La descărcare / încărcare, nu este permisă utilizarea niciunui tip de tehnologie care funcționează pe principiul ambalajului de fixare.

### Bateriile Li-Ion

Bateriile Li-Ion incluse se supun cerințelor legislației pentru mărfuri periculoase. Utilizatorul poate transporta bateriile pe cale rutieră fără cerințe suplimentare. Atunci când este transportat de o a treia parte (de ex.: transport aerian sau agenție de curierat), trebuie respectate cerințele speciale cu privire la ambalare și etichetare. Pentru pregătirea articolului care urmează să fie livrat este necesară consultarea unui expert pentru materiale periculoase.

Expediați bateriile doar atunci când carcasa este intactă. Lipiți cu bandă sau mascați contactele deschise și ambalați bateria în așa fel încât să nu se poată deplasa în interiorul ambalajului. De asemenea, respectați norme naționale posibil mai detaliate.

### Protecția mediului



**Materiile prime trebuie reciclate în loc să fie evacuate ca deșeuri.**

Unealta, accesoriile și ambalajul trebuie sortate în vederea reciclării ecologice.

Componentele din plastic sunt etichetate pentru reciclarea pe categorii.

Aceste instrucțiuni sunt tipărite pe hârtie reciclabilă, fabricată fără clor.

Producătorul își rezervă dreptul de a aduce modificări.

# Технически характеристики на електрическия инструмент

Безжичен прободен трион		CT25003NH-2	CT25003NH-4
Код електроинструмент		виж. страница 10	
Номинално напрежение	[V]	20 *	20 *
Честота на хода без натоварване	[min <sup>-1</sup> ]	700-3000	700-3000
Вид батерия		Li-Ion	Li-Ion
Време за зареждане на батерията	[min]	60	60
Капацитет на батерията	[Ah]	2	4
Дължина на хода на острието	[mm] [inches]	26 1-1/32"	26 1-1/32"
Махаловидно движение		•	•
Макс. усукване на тялото (ляво / дясно)		45°/45°	45°/45°
Макс. възможност за рязане:			
- дърво	[mm] [inches]	85 3-11/32"	85 3-11/32"
- алуминий	[mm] [inches]	20 25/32"	20 25/32"
- стомана	[mm] [inches]	10 25/64"	10 25/64"
Тегло	[kg] [lb]	2,49 5.49	2,8 6.17
Клас на безопасност		III	III
Звуково налягане	[dB(A)]	87	87
Акустична мощност	[dB(A)]	98,5	98,5
Вибрация	[m/s <sup>2</sup> ]	3,5	3,5

\* Максималното първоначално напрежение на батерията (измерено без натоварване) е 20 волта. Номиналното напрежение е 18 волта.

## Информация за шум



Винаги носете защитни слушалки, ако звуковото налягане надвишава 85 dB(A).

EN 62841-1:2015,  
EN 62841-2-11:2016,  
EN 55014-1:2017,  
EN 55014-2:2015.

Мениджър  
Сертификация

Wu Cunzhen

## CE Декларация за съответствие

С пълна отговорност ние декларираме, че описаният в раздела "Технически характеристики на електрическия инструмент" съответства на всички валидни изисквания на директивите 2006/42/ЕС, включително на изменението им и покрива изискванията на стандартите:



**ПРЕДУПРЕЖДЕНИЕ - За да намалите риска от нараняване, потребителят трябва да прочете наръчника с инструкции!**

Merit Link International AG  
Stabio, Швейцария, 30.08.2019

## Основни правила за безопасност



**ПРЕДУПРЕЖДЕНИЕ!** Прочетете всички предупреждения за безопасност, инструкции, илюстрации и спецификации, предоставени с електроинструмента.

Неспазването на предупрежденията и инструкциите може да доведе до електрически удар, пожар и / или сериозно нараняване.

**Запазете всички предупреждения и инструкции за бъдещи справки.**

Терминът "електроинструмент" в предупрежденията се отнася до Вашия, свързан в електрическата мрежа (кабелен) електроинструмент или работещ с батерия (безжичен) електроинструмент.

### Безопасност на работната зона

- **Поддържайте работната зона чиста и добре осветена.** Разхвърляни или тъмни зони предизвикват инциденти.
- **Не работете с електроинструменти в експлозивни атмосфери, като при наличието на възпламеними течности, газове и прах.** Електроинструментите създават искри, които може да подпалят прах или изпарения.
- **Дръжте децата и околните далеч при работа с електроинструменти.** Отвлечането на внимание то може да причини загуба на контрол.

### Електрическа безопасност

- **Щепселите на електроинструментите трябва да съответстват на контактите. Никога не модифицирайте по никакъв начин щепсел.** Не използвайте каквито и да е адаптери със заземени (занулени) електроинструменти. Немодифицираните щепсели и съответстващи контакти ще намалят риска от електрически удар.
- **Избягвайте контакт на тялото със заземени или занулени повърхности, като тръби, радиатори, фризерни и хладилници.** Съществува повишен риск от електрически удар, ако тялото Ви бъде заземено или занулено.
- **Не излагайте електроинструментите на въздействието на дъжд, влажна среда.** Водата, влизаща в електроинструмента ще повиши риска от електрически удар.
- **Не повреждайте кабела.** Никога не използвайте кабела за носене, дърпане или изключване от мрежата на електроинструмент. Дръжте кабела далеч от топлина, масло, остри ръбове или подвижни части. Повреден или заплетен кабел повишават риска от електрически удар.
- **При работа с електроинструменти на открито, използвайте удължителен кабел, подходящ за употреба на открито.** Използването на подходящ кабел за външна употреба намалява риска от електрически удар.
- **Ако работата с електроинструмент на влажно място не може да се избегне, използвайте устройство за диференциална токова защита (RCD) на захранването.** Използването на RCD намалява риска от електрически удар. **ЗАБЕЛЕЖКА!** Терминът "устройство за диференциална токова защита (RCD)" може да бъде заменен с термина "верижан прекъсвач за неизправно заземяване (GFCI)" или "верижан прекъсвач за утечка на земя (ELCB)".

- **Предупреждение!** Никога не докосвайте изложени метални повърхности на предавателната кутия, екрана и пр., защото докосването на метални повърхности ще повлияе на електромагнитната вълна, като по този начин причини потенциално нараняване и инциденти.

### Лична безопасност

- **Бъдете внимателни, гледайте какво правите и като цяло бъдете предпазливи при работа с електроинструменти.** Не използвайте електроинструмента, когато сте изморени или под въздействието на лекарства, алкохол или медикаменти. Момент на невнимание по време на работа с електроинструменти може да доведе до сериозни персонални наранявания.
- **Използвайте лични предпазни средства. Винаги носете защита за очите.** Предпазно оборудване като противопрахова маска, нелпъзгащи се обувки, каска и защита за слуха, използвани при подходящите условия ще намалят риск от персонални наранявания.
- **Предотвратете неволно стартиране. Уверете се, че превключвателя е в изключено положение, преди да свържете захранването и / или батерията, вдигнете или носите инструмента.** Носенето на електроинструменти с пръст на превключвателя или включване на такива към мрежата, когато превключвателя е включен, води до инциденти.
- **Отстранете всички ключове за настройка или гаечни ключове, преди да включите електроинструмента.** Гаечен ключ или друг ключ, прикачен към въртящата се част на електроинструмента може да доведе до лично нараняване.
- **Не се протягайте.** Стъпелте добре на краката и поддържайте баланс по всяко време. Това позволява по-добър контрол върху електроинструмента и при неочаквани ситуации.
- **Обличайте се подходящо. Не носете разхлабени дрехи или бижута.** Дръжте косата си, дрехите и ръкавиците далеч от подвижни части. Разхлабени дрехи, бижута или дълга коса могат да бъдат захванати от подвижни части.
- **Ако са предоставени устройства за свързване към прахова екстракция и устройства за събиране на прах, уверете се, че те са свързани и използвани правилно.** Използването на аспирация може да намали опасностите, свързани с прах.
- **Не позволявайте честата употреба на електроинструменти да води до игнориране на принципите за безопасност.** Небрежните действия може да причинят наранявания в рамките на секунда.
- **Предупреждение!** По време на работа електроинструментите може да произведат електромагнитно поле. Това поле може, при някои обстоятелства, да повлияе на активни и пасивни медицински импланти. За да намалите риска от сериозни или фатални наранявания, ние препоръчваме лицата с медицински импланти да се консултират с лекар и производителя на медицинския имплант, преди да работят с този електроинструмент.

### Употреба и грижа за електрически инструмент

- Лицата със занижени психологически и ментални способности както и деца не могат да работят с електроинструмента, ако те не са под надзор на ин-

структурирано за употребата на електроинструмента лице, отговорно за тяхната сигурност.

- **Не насилвайте електроинструмента.** Използвайте правилният електроинструмент за Вашите приложения. Правилният електроинструмент извършва работата по-добре и по-безопасно в диапазона, за който той е създаден.

- **Не използвайте електроинструмент, ако превключвателя не го включва или изключва.** Всички електроинструменти, които не могат да бъдат контролирани с превключвателя си са опасни и трябва да бъдат ремонтирани.

- **Разскачете щепсела от контакта и / или батерията от електроинструмента, преди да правите каквито и да е регулирания, смяна на аксесоари или съхраняване на електроинструментите.** Такива превантивни мерки за безопасност намаляват риска от инцидентно стартиране на електроинструмента.

- **Съхранявайте електроинструменти в готовност, далеч от деца и не допускайте лица, непознати с електроинструмента или тези инструкции да работят с електроинструмента.** Електроинструментите са опасни, ако попаднат в ръцете на необучени потребители.

- **Поддържайте електроинструментите. Проверете за неизравняване или биене на подвижни части, счупване на части или каквито и да е други условия, които може да повлияят върху работата на електроинструментите. Ако е повреден, ремонтирайте електроинструмента преди работа с него.** Много инциденти настъпват поради лоша поддръжка на електроинструментите.

- **Поддържайте режещите инструменти остри и чисти.** Правилно поддържаните режещи инструменти с остри режещи ръбове е по-малко вероятно да заядат и с контролират по-лесно.

- **Използвайте електроинструментите, аксесоарите и найкрайниците в съответствие с тези инструкции, предвид работните условия и извършваната работа.** Употребата на електроинструменти за операции, различни от тези за които са предназначени може да доведе до опасни ситуации.

- **Поддържайте ръкохватките и повърхностите за захващане сухи, чисти и без масло и смазка.** Хлъзгавите ръкохватки и повърхности за захващане не позволяват безопасната работа и контрола върху инструментите при неочаквани ситуации.

- **Имайте предвид, че когато работите с електроинструмент да държите допълнителната ръкохватка правилно, което е полезно при контролиране на електроинструмента.** Ето защо, правилното държане може да намали риска от инциденти и наранявания.

## Прибор за батерии - употреба и грижа

- **Зареждайте само със зарядното устройство, посочено от производителя.** Зарядното устройство, съвместимо за един тип батерии може да създаде риск от пожар при употреба с друг тип батерии.

- **Използвайте само електроинструменти с обозначените батерии.** Употребата на други батерии може да създаде риск от нараняване и пожар.

- **Когато батерията не се използва, съхранявайте далеч от други метални предмети, като кламери, монети, ключове или други малки метални предмети, които могат да направят връз-**

**ка между клемите.** Окъсяването на клемите на батерията може да причини изгаряния или пожар.

- **При злоупотреба от батерията може да изтече течност; избягвайте контакт.** В случай на инцидентен контакт, промийте обилно с вода. При контакт на течността с очите, потърсете и лекарска помощ. Течността, изхвърлена от батерията може да причини възпаление или изгаряния.

- **Избягвайте неволно включване.** Уверете се, че превключвателя вкл. / изкл. е в положение изкл., преди да монтирате батерията. Държането на електроинструмента с пръст на превключвателя вкл. / изкл. или вкарването на батерия в електроинструменти, които са включени води до инциденти.

- **Не отваряйте батерията.** Опасност от късо съединение.

- **В случай на повреда или неправилна употреба на батерията, може да бъде изпуснати изпарения.** Осигурете свеж въздух и потърсете медицинска помощ в случай на оплаквания. Изпаренията могат да възпалят респираторната система.

- **Когато батерията е дефектна, може да изпусне течност, която да влезе в контакт с близки компоненти.** Проверете всички засегнати части. Почистете такива части или ги сменете, ако е необходимо.

- **Защитете батерията от нагряване, напр. постоянно слънчево нагряване и пламък.** Съществува опасност от експлозия.



**ПРЕДУПРЕЖДЕНИЕ!** Прочетете всички предупреждения за безопасност и инструкции.

- **Защитете зарядното устройство от дъжд и влага.** Проникването на вода в зарядното устройство увеличава риска от електрически удар.

- **Не зареждайте други батерии.** Зарядното устройство е подходящо само за зареждане на литиево йонни батерии в посочения диапазон на напрежение. В противен случай съществува опасност от пожар и експлозия.

- **Поддържайте чисто зарядното устройство.** Замърсяването може да доведе до опасност от електрически удар.

- **Проверете зарядното устройство, кабела и щепсела, всеки път когато го използвате.** Не използвайте зарядното устройство при наличие на дефекти. **Не отваряйте зарядното устройство сами и го ремонтирайте само от квалифициран персонал с оригинални резервни части.** Повредени зарядни устройство, кабели и щепсели повишават риска от електрически удар.

- **Не работете със зарядното устройство върху лесно възпламеними повърхности (напр. хартия, текстил и пр.) или във възпламеними среди.** Съществува опасност от пожар поради нагряване на зарядното устройство по време на зареждане.

## Сервиз

- **Сервизирайте своя електроинструмент в квалифициран сервиз или от такова лице, използвайте само идентични сменни части.** Това ще осигури поддържането на безопасността на електроинструмента.

- **Следвайте инструкциите за смазване и смяна на аксесоари.**

## Специални предупреждения за безопасност

Дръжте електроинструмента за грайферните повърхности, когато извършвате операция с режещ аксесоар, който може да влезе в контакт с окабеляване. Режещият аксесоар, влязъл в контакт с кабел под напрежение може да бъде послужа като проводник към оголените метални части на електроинструмента и да доведе до електрически удар.

## Ръководство за безопасност при работа с електроинструменти

- Фиксиране на заготовката. Използвайте фиксиращо устройство или стяга, за да фиксирате заготовката сигурно и стабилно.
- Вземете необходимите и правилни мерки за безопасност, когато при работа се изпуска вреден, възпламеним или експлозивен прах. Например, прахът, който се произвежда по време на работа може да причини рак. Моля, използвайте аспираторно устройство за събиране на прах и стърготини по време на работа.
- Поддържайте работното място подредено и чисто. Смесените материали може да бъдат особено опасни. Лекият метален прах може да бъде възпламеним и да експлодира лесно.
- Не обработвайте материали, които съдържат азбест. Азбестът е канцерогенна субстанция.
- Оставете електроинструмента, когато острието е напълно спряло.
- Дръжте ръцете си далеч от работната област. Ръката не трябва да държи по-ниската част на заготовката. Ръката Ви може да бъде отрязана, ако докосне острието.
- Първо стартирайте електроинструмента, а след това го приближете към заготовката, за да я обработите. Ако острието заседне в заготовката електроинструментът може да отскочи.
- Внимание: Основната планка може да се зацепи в заготовката по време на рязане. Ако острието е дефектно, то може да бъде счупено и електроинструмента би отскочил.
- Прекъснете захранването на електроинструмента, когато това стане и хванете острието, когато е напълно спряло. Електроинструментът не може да отскочи по този начин и може да го оставите безопасно.
- Използвайте само неповредени и здрави остриета. Огънато или затъпено острие може лесно да бъде счупено и да причини откат на електроинструмента.
- След като изключите електроинструмента, не спирайте движението на острието чрез натиск на страни. Острието може да бъде повредено или счупено и да доведе до допълнителен откат по този начин.
- Използвайте детектор за откриване дали има скрита електрическа верига и тръбопровод в зоната на работа и питайте местната строителна организация за съдействие, ако е необходимо. По време на работа, ако бъде прекъснат кабел, това може да причини катастрофа или електрически удар. Повредена тръба за газ може да експлодира.

Ако водна тръба бъде прекъсната, това може да доведе до имуществени щети и електрически удар на оператора.

- Фиксирайте острието плътно в държача. Проверявайте регулярно захващането на острието.
- Преди започване на работа, отстранете всички метални предмети от материала (пирони, винтове, планки и пр.).
- Избягвайте спиране на двигателя на електроинструмент под натоварване.
- При спад на напрежението на електро-захранването по време на работа, изключете незабавно електроинструмента - "Off", за да избегнете инцидентно включване на машината.
- След като електроинструмента бъде изключен, острието продължава за известно време да се движи механично, ето защо поставете електроинструмента на страни само след като острието престане да се движи.
- Острието за трион става доста горещо по време на работа, ето защо не го пипайте докато не се охлади напълно.



**Предупреждение: химическата субстанция, съдържаща се в праха, генериран при шлайфане, рязане, шлифоване и други строителни и промишлени дейности може да причини рак, родилни дефекти или да бъде опасна за фертилността.** Въздействието на някои химични субстанции би било при:

- преди ремонт и сменни работи по машината, първо трябва да бъде изваден щепсела;
- прозрачна двусилициев окис и други строителни продукти в тухлите и цимента; хром-арсен (ССА) в дървесина с химическа обработка. Опасна концентрация на тези субстанции зависи от честотата при която Вие провеждате такива работи. Ако искате да намалите контакта с такива химични субстанции, моля, работете на място с добра вентилация и използвайте уреди със сертификати за безопасност (като противопрахови маски, проектирани с малък филтър за прах).

## Символи, използвани в наръчника

Следните символи са използвани в наръчника за експлоатация, моля, запомнете значението им. Правилната интерпретация на символите ще ви позволи правилна и безопасна употреба на електроинструмента.

Символ

Значение

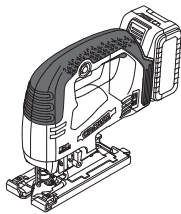

**Безжичен прободен трион**

Раздели, маркирани със сиво - мека ръкохватка (с изолационна повърхност).

Символ	Значение
	<b>Стикер със сериен номер:</b> CT ... - модел; XX - дата на производство; XXXXXXX - сериен номер.
	Безчетков мотор.
	Прочетете всички регламенти и инструкции за безопасност.
	Носете предпазни очила.
	Носете защита за слуха.
	Носете противопрахова маска.
	Не нагревайте батерията над 45°C. Предпазвайте от продължително излагане на директна слънчева светлина.
	Не изхвърляйте батерията в контейнер за домакински отпадъци.
	Не изхвърляйте батерията в огън.
	Защитете батерията от дъжд.
	Време за зареждане на батерията.
	Посока на движение.
	Посока на въртене.
	Блокиран.

Символ	Значение
	Отключен.
III	Клас на безопасност.
	Знакът удостоверява, че продукта съответства на основните изисквания на директивите на ЕС и хармонизираните стандарти на ЕС.
	Внимание. Важно.
	Полезна информация.
	Носете предпазни ръкавици.
	Движение "Махало" изключено.
	Движение "Махало", първа степен.
	Движение "Махало", втора степен.
	Движение "Махало", трета степен.
	Трионно острие Т-образна опашка.
	Не изхвърляйте електроинструмента в контейнер за домакински отпадъци.

## Предназначение на електроинструмент

Безжични прободни триони се използват за рязане на дърво, пластмаса, алуминий и други типове материали (вижте указанията за употреба на остриета за трион). Траекторията на рязане може да бъде и права и изкривена; опцията за усукване на кожата позволява рязане под ъгъл.

## Елементи на устройството на електроинструмента

- 1 Превключвател включване / изключване
- 2 Бутон за отключване
- 3 Вентилационни отвори
- 4 Блокировка на батерия \*
- 5 Индикатори за заряд на батерията \*
- 6 Контролен бутон за заряд на батерията \*
- 7 Батерия \*
- 8 Предпазен капак
- 9 Светодиод
- 10 Предпазител
- 11 Държач на острието
- 12 Ролков водач
- 13 Лост за регулиране махаловидното движение
- 14 Основа
- 15 Пластмасова опора \*
- 16 Колело за избор честотата на хода
- 17 Шестограден ключ \*
- 18 Острие \*
- 19 Зарядно устройство \*
- 20 Етикет на зарядно устройство \*
- 21 Индикатор (червен) \*
- 22 Индикатор (зелен) \*
- 23 Монтажен болт на основна планка
- 24 Скала

\* Принадлежности

Изброените, а също така и изобразените принадлежности, частично не влизат в комплекта за доставка.

## Монтиране и регулиране на компонентите на електроинструмента

Преди провеждането на каквито и да е работи по електроинструмента, отстранете батерията 7.



**Монтаж / демонтаж / настройка на някои елементи е същата за всички модели електроинструменти, в такъв случай, специфичните модели не са посочени на илюстрацията.**

**Вкарване / смяна на острие за трион (виж. фиг. 1)**



**В резултат на дълга употреба на острие 18, то може да стане доста горещо и острието режещи ръбове може да наранят потребителя, ето защо всеки трябва да използва предпазни ръкавици при вкарване / смяна на острието 18.**

**Внимание: спазвайте следните правила при вкарване на острие за трион:**

- зъбите на острието 18 трябва да сочат напред;
- палците на стеблото на острието 18 трябва да застанат върху държача на острието 11;
- острието 18 трябва да пасне в кухината на ролковия водач 12.

- Преместете предпазния капак 8, както е показано на фиг. 1.1 (това ще отключи блокиращия меха-

низъм на държача за острие 11 и ще ви позволи да вкарате / смените острие на трион 18).

- Вкарване / смяна на острие 18 (виж. фиг. 1.2).
- Преместете предпазния капак 8, както е показано на фиг. 1.3 (това ще отключи блокиращия механизъм на държача за острие 11).

**Монтаж и демонтаж на адаптер за пластмасова опора (виж. фиг. 2)**

Фиг. 2 показва монтажни / демонтажни операции на пластмасова опора 15.

## Процедура за зареждане на батерия

**Първоначална работа на електроинструмент**

**Електроинструментът се доставя с частично заредена батерия 7. Преди първата употреба, батерията 7 трябва да бъде напълно заредена.**

**Процес на зареждане (виж. фиг. 3, 6)**

- Натиснете ключалката на батерията 4 и отстранете батерията 7 (виж. фиг. 3.1, 6.1).
- Свържете зарядното устройство 19 към захранването.
- Вкарайте батерията 7 в зарядното устройство 19 (виж. фиг. 3.2, 6.2).
- Разскачете зарядното устройство 19 от захранването след зареждане.
- Отстранете батерията 7 от зарядното устройство 19 и монтирайте батерията 7 в електроинструмента (виж. фиг. 3.3, 6.3).

**Индикатори за зареждане (виж. фиг. 4, 7)**

Индикаторите за зареждане 21 и 22 информират за процеса на зареждане на батерията 7. Сигналите на индикаторите 21 и 22 са показани на етикета 20 (виж. фиг. 4, 7).

- Фиг. 4.1, 7.1 - (зеленият индикатор 22 свети, батерията 7 не е поставена в зарядното устройство 19) - зарядното устройство 19 е свързано към електрическата мрежа (готовност за зареждане).
- Фиг. 4.2, 7.2 - (зеленият индикатор 22 мига, батерията 7 е поставена в зарядното устройство 19) - батерията 7 се зарежда.
- Фиг. 4.3, 7.3 - (зеленият индикатор 22 е включен, батерията 7 е поставена в зарядното устройство 19) - батерията 7 е напълно заредена.
- Фиг. 4.4, 7.4 - (червеният индикатор 21 мига, батерията 7 е включена в зарядното устройство 19) - процесът на зареждане на батерията 7 е прекъснат поради неподходяща температура. Когато температурните условия са нормални, процесът на зареждане ще продължи.
- Фиг. 4.5, 7.5 - (червеният индикатор 21 мига, батерията 7 е поставена в зарядното устройство 19) - процесът на зареждане на батерията 7 е прекъснат поради неизправност. Сменете дефектната батерия 7, бъдещата ѝ употреба е забранена.



**В процеса на зареждане, батерията 7 и зарядното устройство 19 стават горещи, това е нормално.**



## Включване / изключване на електроинструмент

### Включване:

За да включите електрическия инструмент, натиснете бутона за блокиране **2** и задържайки го в тази позиция, натиснете бутона за включване / изключване **1**.

### Изключване:

За да изключите електрическия инструмент, отпуснете бутона за включване / изключване **1**.

## Функции на дизайна на електроинструмента

### Безчетков мотор

Електроинструментът е оборудван с безчетков мотор, който предоставя следните предимства (в сравнение с електроинструментите с четков мотор):

- висока надеждност поради липсата на износващи се части (карбонни четки, комутатор);
- повишено оперативно време с едно зареждане;
- компактен дизайн и ниско тегло.

### Температурна защита

Системата за температурна защита позволява автоматичното деактивиране на електроинструмента в случай на претоварване или когато температурата на батерията **7** надвиши 70°C. Системата гарантира защита на електроинструмента от повреда в случай на несъответствие с работните условия.

### Защита от преразреждане

Батерията **7** е защитена от система за безопасност срещу пълно изтощаване. В случай на пълно разреждане, електроинструмента автоматично се изключва. **Внимание: не се опитвайте да изключите електроинструмента, когато защитната система е активирана, батерията **7** може да бъде повредена.**

### Индикатори за състоянието на заряда на батерията (виж. фиг. 5, 8)

С натискане на бутона **6** индикаторите **5** показват състоянието на заряд на батерията **7** (виж. фиг. 5, 8).

### Защита срещу прегряване

Системата за защита от прегряване на мотора изключва автоматично електроинструмента в случай на прегряване. В такава ситуация, оставете електроинструмента да се охлади, преди да го включите отново.

### Защита от претоварване

Системата за защита от претоварване на мотора изключва електроинструмента автоматично, когато той работи по начин, който води до необичайно висока консумация на ток.

## Плавен старт

Мекият старт позволява плавно стартиране на електроинструментите - острието **18** постепенно навлиза без резки движения и откат; няма излагане на отскачане на мотора при включване.

## Блокировка против скъсване

Блокировката против заклиняване спира острието **18** до 2 секунди, след изключването му.

## Избор на честота на хода

Като се използва регулатора за честота на хода **16** може да бъде избран необходимия брой ходове на острието **18** (освен това и по време на работа с електроинструмента).

- За да включите електрическия инструмент, натиснете бутона за блокиране **2** и задържайки го в тази позиция, натиснете бутона за включване / изключване **1**.
- С придвижване на регулатора за честота на хода **16**, изберете необходимия брой ходове на острието **18**.

- **1-2 (ниска честота на хода)** - използвайте, при рязане на твърди плътни материали (нелегирана стомана, цветни метали и техните сплави и пр.);
- **3-4 (средна честота на хода)** - използвайте при рязане на по-меки материали (пластмаса, шперплат, плоскости от слепени стружки, твърдо дърво и т.н.);
- **5-6 (висока честота на хода)** - използвайте при рязане на меки материали (меко дърво, изолационни материали и т.н.).



**Следвайки настройките за честота на хода на острието **18** е препоръчително да направите тестов срез като използвате ненужна заготовка (направена от същия материал като частта, която ще обработвате).**

При работа с Вашия електроинструмент при ниска скорост за дълго време, той трябва да бъде охлаждан за три минути. За да направите това, настройте максималната честота на хода и оставете електроинструмента да работи на празен ход.

## Избор на честота на махаловидното движение

Честота на махаловидно движение обезпечава избора на оптимален режим на рязане (скорост на подаване, изгледа на разреза и т.н.) за обработвания материал.

С всяко движение надолу острието **18** се задвижва обратно от заготовката, което подобрява освобождаването на стружки, намалява нагряването и увеличава експлоатационния живот на острието **18**. Освен това, намаляването на силата на подаване позволява на работника да работи с инструмента, без да се изморява.

Степента на хода на махаловидното движение може да бъде сменена при работа с електроинструмента. Лостът за регулиране хода на махаловидното движение **13** позволява настройката на хода на махаловидно движение на четири стъпки:

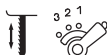
 Стъпка 0:  
Няма махаловидно действие;

 Стъпка I:  
Малко махаловидно действие;

 Стъпка II:  
Средно махаловидно действие;

 Стъпка III:  
Голямо махаловидно действие.

**Препоръчва се да имате предвид следните препоръчителни действия, когато избирате степената на махаловидно действие:**

- когато ръба на острието трябва да бъде точно и чисто, изберете малко махаловидно действие или изключете махаловидното действие;
- изключете махаловидното действие, когато обработвате тънък (листов метал, листов пластмаса, и т.н.) или твърди материали (нелегирана стомана, цветни метали и т.н.);
- при рязане на меки материали (меко дърво и пр.) изберете голямо махаловидно действие; то ще увеличи скоростта на работа, все пак качеството на среза може да бъде намалено.

 **Препоръчва се, след избор на честота на махаловидно действие, да направите тестов срез на непотребно парче (направено от същия материал като заготовката, която обработвате).**

## Светодиод

Когато бъде натиснат превключвателя вкл. / изкл. 1, светодиодът 9 автоматично се включва, което позволява работата при затъмнени условия.

## Система за издухване на прах

Когато превключвателя вкл. / изкл. 1 бъде натиснат, системата за издухване на прах се включва автоматично и позволява ясна видимост на линията на рязане.

## Пластмасова опора

Пластмасовата опора 15 на основната планка 14 предотвратява повредите по повърхността на обработваната заготовка.

## Защита от контакт с острието на триона

Предпазителят 10 предотвратява инцидентен контакт с острието 18 и подобрява сигурността при работа.

## Препоръки при работа с електроинструмент

### Избор на острие



Остриетата 18 от тип Т може да се използват с всички модели прободни триони.

Преди започване на работа, моля изберете подходящ тип острие 18, което трябва да отговаря на материала, който ще се реже, режима на рязане и качеството и възрастта на ръба на разреза. Предназначението на острието е отпечатано на опаковката му; можете, освен това да питате продавача.

## Общи указания за рязане

 **С оглед да се уверите, че острието 18, скоростта на рязане и махаловидното действие са избрани правилно, направите тестов разрез като използвате ненужно парче (направено от същия материал, като обработвания детайл).**

- Уверете се, че обработвания детайл е здраво затегната и че всички метални части (пирони, винтове и пр.) са били отстранени от нея.
- Включете електроинструмента преди острието 18 да влезе в контакт с обработвания детайл. Не използвайте прекалена сила; работата изисква известно време. Излишната сила няма да забърза работния процес, но ще претовари електроинструмента.
- Когато зъбите на острието 18 са прекалено големи за обработвания детайл (прекалената вибрация, нацепване стружки при работа биха послужили като знак, че зъбите са прекалено големи за обработваната повърхност), изключете електроинструмента незабавно и сменете острието 18 с подходящо острие.
- Ако острието 18 заеде по време на работа, изключете електроинструмента незабавно и опитайте да извадите острието от триона, след това внимателно отстранете острието 18 от среза.
- След приключване на рязането, първо изключете електроинструмента и след това отстранете острието 18 от среза.



Когато режете определени материали (като метали), острието 18 може да се загрее прекалено, ето защо се препоръчва да използвате охладителни или смазващи субстанции, които да бъдат нанесени в точката, където острието 18 влиза в контакт с обработваната част.

## Прободно рязане (виж. фиг. 9)



Прободното рязане може да бъде използвано само при рязане на меки материали, като дърво, пластмасови плоскости и пр. Тази техника на работа използва прорязването на дупки без предварително пробиване - острието 18 прорязва детайла самостоятелно. Тази техника изисква определени умения и може да бъде използвана с къси остриета 18.

- Поставете електроинструмента на предния ръб на основата 14 (виж. фиг. 9) и го включете. Бавно вдълбайте острието в детайла 18 като натиснете електроинструмента към детайла.
- След като веднъж острието 18 прорезе детайла върнете електроинструмента в нормалното му положение за работа и продължете рязането по маркировката.

## Успоредно рязане (виж. фиг. 10)

Възможно е да се направи разрез по дължина на наличен прав ръб, както и рязане на прави греди с еднаква ширина (виж. фиг. 10).

Такива резултати може да се получат чрез прикачване на летва към работната част с винтови стяги и летвата да се използва като втори ограничител. Извършете рязането като движите електроинструмента надлъжно по ограничителя, докато натискате страната на основата **14** към страната на летвата (виж. фиг. 10).

## Регулиране на ъгъла на рязане (виж. фиг. 11-12)

Дизайнът на електроинструмента позволява правенето на ъгливи разрези чрез подвеждане на електроинструмента под ъгъл. Основата **14** на електроинструмента съдържа скала **24**, която маркира ъглите на кожуха на електроинструмента (стъпката е 15°). Ако бъде използван допълнителен измерителен инструмент, кожуха на електроинструмента може да бъде позициониран под всякакъв ъгъл (в границите, определени в таблицата с технически данни).

- Използвайте шестограмен ключ **17**, за да разхлабите болт **23** (виж. фиг. 11).
- Преместете основата **14** напред (в зависимост от преди това настроеният ъгъл на отливката) и изберете необходимия ъгъл на отливката, като използвате скалата **24** или стойностите от допълнителен инструмент (виж. фиг. 12).
- Използвайте шестограмен ключ **17**, за да затегнете болт **23**.
- Извършете рязането, както е описано по-горе.

## Техническо обслужване / профилактика на електроинструмент

**Преди провеждането на каквито и да е работи по електроинструмента, отстранете батерията 7.**

### Инструкции за поддръжка на батерията

- Зареждайте своевременно преди батерията **7** да бъде напълно изтощена. Спрете работата при нисък заряд и заредете незабавно.
- Не презареждайте, когато батерията **7** е пълна в противен случай ще скъсите експлоатационния ѝ живот.
- Зареждайте батерията **7** на стайна температура от 10°C до 40°C (50°F до 104°F).
- Зареждайте батерията **7** на всеки 6 месеца без експлоатация за дълго време.
- Сменяйте навреме износените батерии. Отказ от работа или сравнително кратко време на работа на електроинструмента след зареждане е признак за остаряване на батерията **7** и указва нуждата от смяната. Трябва да се има предвид, че батерията **7** може да се разрези по-бързо, когато се работи при температура под 0°C.

- В случай на дълго съхранение без употреба е препоръчително да съхранявате батерията **7** при стайна температура, тя трябва да бъде заредена на 50%.

## Почистване на електроинструмента

Необходимо условие за дълготрайното използване на електроинструмента е той да бъде поддържан чист. Редовно обдухвайте електроинструмента с въздух под налягане през въздушните отвори **3**.

## Следпродажбено обслужване и приложно обслужване

Нашето следпродажбено обслужване отговаря на въпросите ви относно поддръжката и ремонта на нашите продукти, както и за резервни части. Информация относно сервизните центрове, диаграми на части и информация за резервни части могат да бъдат намерени на адрес: [www.crown-tools.com](http://www.crown-tools.com).

## Транспортиране на електроинструментите

- Категорично не изпускате и не допускате каквито и да е механични удари по опаковката по време на транспорт.
- При разтоварване / товарене не е позволено да се използва технология от какъвто и да е вид, която работи на принципа на защипване на опаковките.

## Li-Ion батерия

Поставените Li-Ion батерии са предмет на регулиране от законодателството за Опасни стоки. Потребителят може да транспортира батериите по суша без допълнителни изисквания.

При транспортирате от трети лица (напр. въздушен транспорт или експедиторска агенция), трябва да бъдат спазвани изисквания за опаковката и етикетането. За подготовката на артикула е необходима консултация с експерт по опасни материали.

Изпращайте батерии, само когато корпусът не е повреден. Поставете лента или покрийте откритите контакти и опаковайте батерията по такъв начин, че да не може да се движи в опаковката. Моля, освен това, по възможност вижте местните регламенти за допълнителни детайли.

## Защита на околната среда



**Рециклирайте суровините, вместо да ги изхвърляте.**

Електроинструментът, допълнителните принадлежности и опаковката трябва да се сортират за рециклиране по екологичен начин. Пластмасовите компоненти са обозначени с категории за рециклиране.

Настоящото ръководство за експлоатация е напечатано на рециклирана хартия без хлор.

Възможно е извършването на промени.

# Προδιαγραφές ηλεκτρικού εργαλείου

Ασύρματο μικρό πριόνι

CT25003HX-2

CT25003HX-4

Κωδικός ηλεκτρικού εργαλείου

δείτε τη σελίδα 10

Ονομαστική τάση

[V]

20 \*

20 \*

Αριθμός παλινδρομήσεων χωρίς φορτίο

[min<sup>-1</sup>]

700-3000

700-3000

Τύπος μπαταρίας

Li-Ion

Li-Ion

Χρόνος φόρτισης μπαταρίας

[min]

60

60

Χωρητικότητα μπαταρίας

[Ah]

2

4

Μήκος παλινδρόμησης της πριονόλαμας

[mm]

26

26

[ίντσες]

1-1/32"

1-1/32"

Ταλάντωση

•

•

Μέγ. κλίση του σώματος για φαλτσοκοπή (αριστερά / δεξιά)

45°/45°

45°/45°

Μέγ. ικανότητα κοπής:

- ξύλο

[mm]

85

85

[ίντσες]

3-11/32"

3-11/32"

- αλουμίνιο

[mm]

20

20

[ίντσες]

25/32"

25/32"

- ασφάλι

[mm]

10

10

[ίντσες]

25/64"

25/64"

Βάρος

[kg]

2,49

2,8

[lb]

5.49

6.17

Κλάση ασφαλείας

III

III

Ηχητική πίεση

[dB(A)]

87

87

Ακουστική ισχύς

[dB(A)]

98,5

98,5

Σταθμισμένη δόνηση

[m/s<sup>2</sup>]

3,5

3,5

\* Η μέγιστη αρχική τάση μπαταρίας (μετρούμενη χωρίς φορτίο) είναι 20 βολτ. Η ονομαστική τάση είναι 18 βολτ.

## Πληροφορίες για θόρυβο



Να φοράτε ωσπαστίδες για την προστασία των οργάνων ακοής σε συνθήκες με επίπεδο της ηχητικής στάθμης άνω των 85 dB(A).

των οδηγιών 2006/42/EC συμπεριλαμβανομένων των αλλαγών τους και ταυτίζεται με τα ακόλουθα πρότυπα:

EN 62841-1:2015,  
EN 62841-2-11:2016,  
EN 55014-1:2017,  
EN 55014-2:2015.



Η αντιστοιχία στα απαραίτητα πρότυπα

Διαχειριστής πιστοποίησης

*Wu Cunzhen*

Wu Cunzhen

Δηλώνουμε με αποκλειστική μας ευθύνη, ότι το προϊόν που περιγράφεται στα "Προδιαγραφές ηλεκτρικού εργαλείου" αντιστοιχεί σε όλες τις σχετικές διατάξεις

Merit Link International AG  
Stabio, Ελβετία, 30.08.2019

Ελληνικά

116



**ΠΡΟΣΟΧΗ -** Για τη μείωση του κινδύνου τραυματισμού, ο χρήστης πρέπει να διαβάσει το εγχειρίδιο οδηγιών!

## Κανόνες γενικής ασφάλειας



**ΠΡΟΕΙΔΟΠΟΙΗΣΗ!** Διαβάστε όλες τις προειδοποιητικές ασφαλειακές, τις οδηγίες, τις εικονογραφημένες και τις προδιαγραφές που παρέχονται με αυτό το ηλεκτρικό εργαλείο. Η μη τήρηση των προειδοποιήσεων και οδηγιών μπορεί να προκαλέσει ηλεκτροπληξία, πυρκαγιά ή / και σοβαρή βλάβη.

**Αποθηκεύστε όλες τις προειδοποιήσεις και τις οδηγίες για μελλοντική αναφορά.**

Ο όρος "ηλεκτρικό εργαλείο" στις προειδοποιήσεις αναφέρεται στο δικό σας ηλεκτρικό εργαλείο (με καλώδιο) που λειτουργεί στο δίκτυο ισχύος ή το ηλεκτρικό εργαλείο που λειτουργεί με μπαταρία (χωρίς καλώδιο).

## Ασφάλεια χώρου εργασίας

- Διατηρείτε το χώρο εργασίας καθαρό και καλά φωτισμένο. Σε ακατάστατες ή σκοτεινές περιοχές μπορεί να προκληθούν ατυχήματα.
- Μην χρησιμοποιείτε ηλεκτρικά εργαλεία σε εκρηκτικές ατμόσφαιρες, όπως είναι η παρουσία εύφλεκτων αερίων, αερίων ή σκόνης. Τα ηλεκτρικά εργαλεία δημιουργούν σπινθήρες που μπορεί να προκαλέσουν ανάφλεξη της σκόνης ή αναθυμιάσεων.
- Κρατήστε τα παιδιά και τους παρευρισκόμενους μακριά, όταν χρησιμοποιείτε ένα ηλεκτρικό εργαλείο. Τυχόν απόσπαση της προσοχής μπορεί να σας αναγκάσει να χάσετε τον έλεγχο.

## Ηλεκτρική ασφάλεια

- Τα φως του ηλεκτρικού εργαλείου πρέπει να ταιριάζουν στην πρίζα. Μην τροποποιείτε ποτέ το φως με οποιονδήποτε τρόπο. Μην χρησιμοποιείτε τυχόν προσαρμογέα φως με ηλεκτρικά εργαλεία που έχουν γείωση. Τα μη τροποποιημένα φως και οι κατάλληλες πρίζες μειώνουν τον κίνδυνο ηλεκτροπληξίας.
- Αποφεύγετε την επαφή του σώματος με γειωμένες επιφάνειες, όπως σωλήνες, καλοριφέρ, κουζίνες και ψυγεία. Υπάρχει αυξημένος κίνδυνος ηλεκτροπληξίας εάν το σώμα σας είναι γειωμένο.
- Μην εκθέτετε τα ηλεκτρικά εργαλεία στη βροχή ή σε υγρές συνθήκες. Το νερό που εισέρχεται σε ένα ηλεκτρικό εργαλείο αυξάνει τον κίνδυνο ηλεκτροπληξίας.
- Μην κακομεταχειρίζεστε το καλώδιο. Ποτέ μην χρησιμοποιείτε το καλώδιο για τη μεταφορά, για να τραβάτε ή να αποσυνδέετε το ηλεκτρικό εργαλείο. Κρατήστε το καλώδιο μακριά από θερμότητα, λάδι, αιχμηρές άκρες ή κινούμενα μέρη. Κατεστραμμένα ή μπερδεμένα καλώδια αυξάνουν τον κίνδυνο ηλεκτροπληξίας.
- Όταν χρησιμοποιείτε ένα ηλεκτρικό εργαλείο σε εξωτερικούς χώρους, χρησιμοποιήστε ένα καλώδιο επέκτασης κατάλληλο για εξωτερική χρήση. Η χρήση ενός καλωδίου κατάλληλου για εξωτερική χρήση μειώνει τον κίνδυνο ηλεκτροπληξίας.
- Εάν η χρήση του ηλεκτρικού εργαλείου σε μία υγρή τοποθεσία είναι αναπόφευκτη, χρησιμοποιή-

ήστε μια διάταξη προστασίας ρεύματος διαρροής (RCD). Η χρήση ενός RCD μειώνει τον κίνδυνο ηλεκτροπληξίας. ΣΗΜΕΙΩΣΗ! Ο όρος "διάταξη προστασίας ρεύματος διαρροής (RCD)" μπορεί να αντικατασταθεί από τον όρο "διακόπτη κυκλώματος βλάβης γείωσης" (GFCI) ή "αυτόματο διακόπτη διαφορικής προστασίας (ELCB)".

• **Προειδοποίηση!** Ποτέ μην αγγίζετε τις εκτεθειμένες μεταλλικές επιφάνειες επί του κιβωτίου ταχυτήτων, ασπίδας, και ούτω καθεξής, διότι αγγίζοντας μεταλλικές επιφάνειες θα προκαλούσατε παρεμβολή με το ηλεκτρομαγνητικό κύμα, προκαλώντας έτσι πιθανή ή ζημία ή ατυχήματα.

## Ατομική προστασία

- Να είστε σε ετοιμότητα, να βλέπετε αυτό που κάνετε και να χρησιμοποιείτε την κοινή λογική όταν χρησιμοποιείτε ένα ηλεκτρικό εργαλείο. Μην χρησιμοποιείτε ηλεκτρικά εργαλεία όταν είστε κουρασμένοι ή υπό την επήρεια ναρκωτικών, αλκοόλ ή φαρμάκων. Μια στιγμή απροσεξίας κατά τη λειτουργία ηλεκτρικών εργαλείων μπορεί να προκαλέσει σοβαρό τραυματισμό.
- Χρησιμοποιείτε μέσα ατομικής προστασίας. Να φοράτε πάντα προστατευτικά γυαλιά. Προστατευτικός εξοπλισμός, όπως μάσκα για τη σκόνη, αντλιοσθηκιά υποδήματα ασφαλείας, κράνος, ή προστασίας της ακοής που χρησιμοποιούνται στις αντίστοιχες συνθήκες μειώνουν τις σωματικές βλάβες.
- Αποτρέψτε την ακούσια εκκίνηση. Βεβαιωθείτε ότι ο διακόπτης βρίσκεται στη θέση off πριν από τη σύνδεση με την πηγή τροφοδοσίας και / ή της μπαταρίας, όταν σηκώνετε ή μεταφέρετε το εργαλείο. Η μεταφορά ηλεκτρικών εργαλείων με το δάκτυλό σας στο διακόπτη ή η ενεργοποίηση ηλεκτρικών εργαλείων με ενεργοποιημένο τον διακόπτη είναι πιθανό να προκαλέσει ατυχήματα.
- Αφαιρέστε τυχόν κουμπιά ρύθμισης ή κλειδιά πριν θέσετε το εργαλείο σε λειτουργία. Ένα κλειδί ή ένα κουμπί που συνδέεται με ένα περιστρεφόμενο μέρος του ηλεκτρικού εργαλείου μπορεί να οδηγήσει σε τραυματισμό.
- Μην τεντώνετε. Κρατήστε το κατάλληλο πάτημα και ισορροπία ανά πάσα στιγμή. Αυτό επιτρέπει τον καλύτερο έλεγχο του ηλεκτρικού εργαλείου σε απρόσμενες καταστάσεις.
- Ντυθείτε κατάλληλα. Μην φοράτε φαρδιά ρούχα ή κοσμήματα. Κρατήστε τα μαλλιά σας, τα ρούχα και τα γάντια μακριά από τα κινούμενα μέρη. Τα φαρδιά ρούχα, κοσμήματα ή μακριά μαλλιά μπορεί να πιαστούν στα κινούμενα μέρη.
- Αν παρόνται εξαρτήματα για την σύνδεση σε εγκαταστάσεις για την απομάκρυνση και τη συλλογή σκόνης, βεβαιωθείτε ότι είναι συνδεδεμένα και χρησιμοποιούνται σωστά. Η χρήση της συλλογής σκόνης μπορεί να μειώσει τους κινδύνους που σχετίζονται με τη σκόνη.
- Μην αφήνετε την οικειότητα που έχει αποκτηθεί από τη συχνή χρήση των εργαλείων σας να σας κάνει αυτάρεσκους και να αγνοήσετε τις αρχές ασφαλείας εργαλείου. Μια απρόσεκτη ενέργεια μπορεί να προκαλέσει σοβαρό τραυματισμό μέσα σε ένα κλάσμα του δευτερολέπτου.
- **Προειδοποίηση!** Τα ηλεκτρικά εργαλεία μπορεί να παράγουν ένα ηλεκτρομαγνητικό πεδίο κατά τη διάρκεια της λειτουργίας. Αυτό το πεδίο μπορεί υπό ορισμένες συνθήκες να παρεμβαίνει σε ενεργητικά ή

παθητικά ιατρικά εμφυτεύματα. Για να μειώσετε τον κίνδυνο σοβαρού ή θανάσιμου τραυματισμού, συστήνουμε στα άτομα με ιατρικά εμφυτεύματα να συμβουλευθούν το γιατρό τους και το κατασκευαστή των ιατρικών εμφυτευμάτων πριν από τη λειτουργία αυτού του ηλεκτρικού εργαλείου.

### Χρήση ηλεκτρικών εργαλείων και φροντίδα

- Τα άτομα με μειωμένες ψυχοσωματικές ή ψυχικές ικανότητες, καθώς και τα παιδιά δεν μπορούν να χρησιμοποιούν το ηλεκτρικό εργαλείο, αν δεν εποπτεύονται ή αν δεν καθοδηγούνται σχετικά με τη χρήση του εργαλείου από άτομο υπεύθυνο για την ασφάλειά τους.
- **Μην πιέζετε το ηλεκτρικό εργαλείο.** Χρησιμοποιήστε το σωστό εργαλείο για την εφαρμογή σας. Το κατάλληλο ηλεκτρικό εργαλείο θα κάνει τη δουλειά καλύτερα και ασφαλέστερα στο ρυθμό για τον οποίο σχεδιάστηκε.
- **Μη χρησιμοποιείτε το εργαλείο αν ο διακόπτης δεν ενεργοποιείται και απενεργοποιείται.** Κάθε ηλεκτρικό εργαλείο που δεν μπορεί να ελεγχθεί με το διακόπτη είναι επικίνδυνο και πρέπει να επισκευαστεί.
- **Αποσυνδέστε το φως από την πρίζα και / ή την μπαταρία από το ηλεκτρικό εργαλείο πριν κάνετε οποιοδήποτε ρυθμίσεις, αλλάξτε εξαρτήματα ή αποθηκεύσετε το ηλεκτρικό εργαλείο.** Αυτά τα προληπτικά μέτρα ασφαλείας μειώνουν τον κίνδυνο να ξεκινήσει το ηλεκτρικό εργαλείο κατά λάθος.
- **Αποθηκεύετε τα εργαλεία μακριά από τα παιδιά και μην αφήνετε τα άτομα που δεν είναι εξοικειωμένα με το ηλεκτρικό εργαλείο ή με αυτές τις οδηγίες να χρησιμοποιούν το ηλεκτρικό εργαλείο.** Τα ηλεκτρικά εργαλεία είναι επικίνδυνα στα χέρια μη εκπαιδευμένων χρηστών.
- **Διατηρήστε τα ηλεκτρικά εργαλεία.** Ελέγξτε την ευθυγράμμιση τους ή το μπλοκάρισμα των κινούμενων μερών, τη θραύση των εξαρτημάτων και οποιαδήποτε άλλη κατάσταση που μπορεί να επηρεάσει τη λειτουργία του ηλεκτρικού εργαλείου. Σε περίπτωση βλάβης, το ηλεκτρικό εργαλείο πρέπει να επισκευαστεί πριν από τη χρήση. Πολλά ατυχήματα προκαλούνται από κακή συντήρηση των ηλεκτρικών εργαλείων.
- **Διατηρείτε τα εργαλεία κοπής αιχμηρά και καθαρά.** Τα σωστά διατηρημένα εργαλεία κοπής με κοφτερές ακμές κοπής είναι λιγότερο πιθανό να μπλοκάρουν και να είναι πιο εύκολο να ελεγχθούν.
- **Χρησιμοποιήστε το ηλεκτρικό εργαλείο, τα εξαρτήματα και τα κομμάτια του εργαλείου κτλ σύμφωνα με αυτές τις οδηγίες, λαμβάνοντας υπόψη τις συνθήκες εργασίας και τις εργασίες που πρέπει να εκτελεστούν.** Η χρήση του ηλεκτρικού εργαλείου για εργασίες διαφορετικές από εκείνες που προορίζονται μπορεί να οδηγήσει σε μια επικίνδυνη κατάσταση.
- **Κρατήστε τις λαβές και τις επιφάνειες λαβής στεγνές, καθαρές και απαλλαγμένες από λάδια και γράσα.** Οι υγιεινές λαβές και επιφάνειες λαβής δεν επιτρέπουν τον ασφαλή χειρισμό και έλεγχο του εργαλείου σε απρόσμενες καταστάσεις.
- Σημειώστε ότι όταν λειτουργεί ένα ηλεκτρικό εργαλείο, παρακαλούμε κρατήστε τη βοηθητική λαβή σωστά, η οποία είναι χρήσιμη για τον έλεγχο του ηλεκτρικού εργαλείου. Ως εκ τούτου, ο σωστός χειρισμός μπορεί να μειώσει τον κίνδυνο ατυχημάτων ή τραυματισμών.

### Χρήση και φροντίδα της μπαταρίας του εργαλείου

- **Φορτίστε μόνο με τον φορτιστή που καθορίζεται από τον κατασκευαστή.** Ένας φορτιστής που είναι κατάλληλος για έναν τύπο μπαταρίας μπορεί να δημιουργήσει κίνδυνο πυρκαγιάς όταν χρησιμοποιείται με άλλη μπαταρία.
- **Χρησιμοποιήστε τα ηλεκτρικά εργαλεία μόνο με τις μπαταρίες που προορίζονται ειδικά για αυτά τα εργαλεία.** Η χρήση οποιουδήποτε άλλων μπαταριών μπορεί να δημιουργήσει κίνδυνο τραυματισμού και πυρκαγιάς.
- **Όταν μια μπαταρία δεν είναι σε χρήση, να την κρατάτε μακριά από άλλα μεταλλικά αντικείμενα, όπως συνδετήρες, κέρματα, κλειδιά, καρφιά, βίδες ή άλλα μικρά μεταλλικά αντικείμενα που μπορεί να κάνουν μια σύνδεση από το ένα τερματικό στο άλλο.** Τυχόν βραχυκύκλωμα των ακροδεκτών της μπαταρίας μπορεί να προκαλέσει εγκαύματα ή πυρκαγιά.
- **Υπό καταχρηστικές συνθήκες, ενδέχεται να εκτοξευτεί υγρό από την μπαταρία.** Αποφύγετε την επαφή. Σε περίπτωση επαφής κατά λάθος, ξεπλύνετε με νερό. Αν το υγρό έρθει σε επαφή με τα μάτια, ζητήστε ιατρική βοήθεια. Το υγρό που εκτοξεύεται από την μπαταρία μπορεί να προκαλέσει ερεθισμό ή εγκαύματα.
- **Αποφύγετε την ακούσια ενεργοποίηση.** Εξασφαλίστε ότι ο διακόπτης ενεργοποίησης / απενεργοποίησης είναι στη θέση off πριν από την εισαγωγή της μπαταρίας. Μεταφέροντας το ηλεκτρικό εργαλείο με το δάκτυλό σας στο διακόπτη ενεργοποίησης / απενεργοποίησης ή τοποθετώντας την μπαταρία σε ηλεκτρικά εργαλεία που έχουν τον διακόπτη στο on οδηγεί σε ατυχήματα.
- **Μην ανοίγετε την μπαταρία.** Κίνδυνος κυκλώματος.
- Σε περίπτωση βλάβης και κακής χρήσης της μπαταρίας, μπορεί να εκπέμπονται ατμοί. Φροντίστε για την παροχή καθαρού αέρα και ζητήστε ιατρική βοήθεια σε περίπτωση ενοχλήσεων. Οι ατμοί μπορεί να ερεθίσουν το αναπνευστικό σύστημα.
- **Όταν η μπαταρία είναι ελαττωματική, μπορεί να διαφύγει υγρό και να έρθει σε επαφή με τα παρακείμενα εξαρτήματα.** Ελέγξτε όλα τα εμπλεκόμενα μέρη. Καθαρίστε ή αντικαταστήστε αυτά τα μέρη, αν είναι απαραίτητο.
- **Προστατέψτε την μπαταρία από τη θερμότητα, π.χ., από τη συνεχή ακτινοβολία του ήλιου και της φωτιάς.** Υπάρχει κίνδυνος έκρηξης.



**ΠΡΟΣΟΧΗ!** Διαβάστε όλες τις προειδοποιήσεις ασφαλείας και όλες τις οδηγίες.

- **Προστατέψτε τον φορτιστή μπαταρίας από τη βροχή και την υγρασία.** Η διείσδυση νερού σε έναν φορτιστή μπαταρίας αυξάνει τον κίνδυνο ηλεκτροπληξίας.
- **Μην φορτίζετε άλλες μπαταρίες.** Ο φορτιστής μπαταρίας είναι κατάλληλος μόνο για τη φόρτιση μπαταριών ιόντων λιθίου εντός του εύρους της τάσης που αναφέρεται. Σε αντίθεση περίπτωση υπάρχει κίνδυνος πυρκαγιάς και έκρηξης.
- **Κρατήστε τον φορτιστή μπαταρίας καθαρό.** Τυχόν μόλυνση μπορεί να προκαλέσει κίνδυνο ηλεκτροπληξίας.
- **Ελέγξτε τον φορτιστή της μπαταρίας, το καλώδιο και το βύσμα κάθε φορά πριν από τη χρήση.**

**Μην χρησιμοποιείτε τον φορτιστή μπαταρίας όταν εντοπίζονται ελαττώματα. Μην ανοίγετε τον φορτιστή μπαταρίας μόνο σας και να τον δίνετε για επισκευή μόνο σε εξειδικευμένο προσωπικό που χρησιμοποιεί γνήσια ανταλλακτικά.** Οι κατεστραμμένοι φορτιστές μπαταρίας, τα κατεστραμμένα καλώδια και βύσματα αυξάνουν τον κίνδυνο ηλεκτροπληξίας.

• **Μην λειτουργείτε τον φορτιστή μπαταρίας σε εύκολα εύφλεκτες επιφάνειες (π.χ. χαρτί, υφάσματα κλπ) ή σε εύφλεκτα περιβάλλοντα.** Υπάρχει κίνδυνος πυρκαγιάς λόγω της θέρμανσης του φορτιστή μπαταριών κατά τη διάρκεια της φόρτισης.

## Συντήρηση

- **Να προτιμάτε για τη συντήρηση του ηλεκτρικού εργαλείου από κατάλληλα εκπαιδευμένα άτομα και να χρησιμοποιείτε μόνο γνήσια ανταλλακτικά.** Αυτό θα εξασφαλίσει την ασφάλεια του ηλεκτρικού εργαλείου.
- Ακολουθήστε τις οδηγίες για τη λίπανση και αλλαγή εξαρτημάτων.

## Ειδικές προειδοποιήσεις ασφάλειας

**Κρατάτε το ηλεκτρικό εργαλείο από τις μονωμένες επιφάνειες πιασίματος, κατά την εκτέλεση μιας λειτουργίας όπου το κοπτικό εξάρτημα μπορεί να έρθει σε επαφή με κρυμμένα καλώδια.** Το εξάρτημα κοπής που έρχεται σε επαφή με ένα "ζωντανό" καλώδιο μπορεί να κάνει τα εκτεθειμένα μεταλλικά μέρη του ηλεκτρικού εργαλείου "ζωντανά" και αυτό θα μπορούσε να προκαλέσει στον χειριστή ηλεκτροπληξία.

## Κατευθυντήριες γραμμές για την ασφάλεια κατά τη λειτουργία του ηλεκτρικού εργαλείου

- Στερεώστε το αντικείμενο εργασίας. Χρησιμοποιήστε μια συσκευή στερέωσης ή μια μέγγενη, για να στερεώσετε το αντικείμενο εργασίας με ασφάλεια και σταθερότητα.
- Λάβετε τα απαραίτητα και κατάλληλα μέτρα για την ασφάλεια, όταν παράγεται κατά την εργασία επιβλαβής, εύφλεκτη ή εκρηκτική σκόνη. Για παράδειγμα, η σκόνη που παράγεται κατά τη λειτουργία μπορεί να προκαλέσει καρκίνο. Παρακαλούμε να χρησιμοποιείτε συσκευή συλλογής σκόνης και σωματιδίων και να φοράτε μια μάσκα σκόνης κατά την εργασία.
- Κρατήστε το χώρο εργασίας συμμαζεμένο και καθαρό. Τα περδεμένα υλικά είναι εξαιρετικά επικίνδυνα. Η ελαφριά μεταλλική σκόνη καίγεται και εκρήγνυται εύκολα.
- Μην επεξεργάζεστε υλικά που περιέχουν αμιάντο. Ο αμιάντος είναι καρκινογόνος ουσία.
- Αφήστε κάτω το ηλεκτρικό εργαλείο, όταν η λεπίδα πριονιού είναι πλήρως σταματημένη.
- Κρατήστε τα χέρια σας μακριά από την περιοχή πριονίσματος. Το χέρι δεν πρέπει να κρατάει το κάτω μέρος του τεμαχίου εργασίας. Το χέρι σας θα κοπεί όταν αγγίξει τη λεπίδα του πριονιού.
- Πρώτα ενεργοποιήστε το ηλεκτρικό εργαλείο και έπειτα βάλτε το ηλεκτρικό εργαλείο του αντικειμένου

εργασίας για επεξεργασία. Αν η λεπίδα πριονιού έχει κολλήσει στο τεμάχιο εργασίας, το ηλεκτρικό εργαλείο θα αναπηδήσει.

- Προσοχή: η πλάκα βάσης προσκολλάται στο αντικείμενο εργασίας κατά το πριόνισμα. Αν η λεπίδα πριονιού εκραγεί, θα σπάσει και το ηλεκτρικό εργαλείο θα αναπηδήσει.
- Κόψτε την τροφοδοσία ισχύος του ηλεκτρικού εργαλείου, όταν ολοκληρωθεί η εργασία και βγάλτε τη λεπίδα πριονιού όταν το εργαλείο έχει σταματήσει πλήρως. Το ηλεκτρικό εργαλείο δεν θα αναπηδήσει με αυτόν τον τρόπο και μπορεί να τοποθετηθεί με ασφάλεια.
- Χρησιμοποιήστε άθικτες και χωρίς στασίματα λεπίδες πριονιού. Οι λυγισμένες ή θαμπές λεπίδες πριονιού θα σπάσουν εύκολα και θα προκαλέσουν αναπήδηση του ηλεκτρικού εργαλείου.
- Μόλις το εργαλείο απενεργοποιηθεί, μην διακόπτετε τη λεπίδα πριονιού που κινείται με πλευρική κίνηση. Η λεπίδα πριονιού μπορεί να καταστραφεί ή να σπάσει και επιπλέον να οδηγήσει σε αναπήδηση με αυτόν τον τρόπο.

• Χρησιμοποιήστε τον κατάλληλο ανιχνευτή, για να εντοπίσετε αν υπάρχει κρυφό κύκλωμα και σωληνώσεις στην περιοχή λειτουργίας και ζητήστε βοήθεια από τον τοπικό οργανισμό κατασκευών, εάν είναι απαραίτητο. Κατά την εργασία, αν το καλώδιο κοπεί, θα προκαλέσει πυρκαγιά και ηλεκτροπληξία. Οι κατεστραμμένοι αγωγοί φυσικού αερίου θα εκραγούν. Εάν ο σωλήνας νερού κοπεί, θα προκαλέσει ηλεκτροπληξία στον χειριστή και ζημιές στην περιουσία.

- Στερεώστε σταθερά την πριονόλαμα στη βάση της. Ελέγχετε τακτικά τη σωστή στερέωση της πριονόλαμας.
- Πριν από την έναρξη της εργασίας, αφαιρέστε τυχόν μεταλλικά αντικείμενα από το υλικό (καρφιά, βίδες, συνδετήρες κ.τ.λ.).
- Αποφύγετε το σταμάτημα του κινητήρα του εργαλείου, όταν είναι υπό φορτίο.
- Σε περίπτωση διακοπής ρεύματος κατά τη διάρκεια της εργασίας, γυρίστε αμέσως το διακόπτη του εργαλείου στη θέση "Off" προς αποφυγή ακούσιας ενεργοποίησης του εργαλείου.
- Μετά την απενεργοποίηση του ηλεκτρικού εργαλείου, η πριονόλαμα συνεχίζει να κινείται για κάποιο χρονικό διάστημα, αφήστε επομένως κάτω το ηλεκτρικό εργαλείο μόνο αφότου η πριονόλαμα ακινητοποιηθεί εντελώς.
- Η θερμοκρασία της πριονόλαμας αυξάνει αρκετά κατά τη διάρκεια της λειτουργίας, μην αγγίζετε την πριονόλαμα μέχρι να κρυώσει εντελώς.











**Προσοχή: οι χημικές ουσίες που περιέχονται στη σκόνη που δημιουργούνται στο τρίψιμο, κοπή, πριόνισμα, λείανση, διάτρηση και άλλες δραστηριότητες της κατασκευαστικής βιομηχανίας μπορεί να οδηγήσουν σε καρκίνο, συγγενή ανεπάρκεια ή να είναι επιβλαβή για την γονιμότητα.** Το ιόν ορισμένων χημικών ουσιών θα είναι:

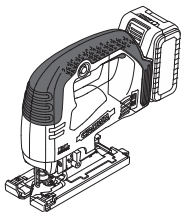



- πριν από κάθε επισκευή και εργασίες αντικατάστασης στο μηχάνημα, το καλώδιο τροφοδοσίας πρέπει να πρώτα να τραβιέται;
- το διαφανές δύο οξειδίου του πυριτίου και άλλων προϊόντων τοιχοποιίας στα τούβλα τοίχου και τσιμέντου, το αρσενικού χρωμίου (CCA) σε ξύλο με χημική επεξεργασία. Ο βαθμός βλάβης των ουσιών αυτών θα εξαρτηθεί από το βαθμό συχνότητας που

εκτελείτε αυτές τις εργασίες. Αν θέλετε να μειώσετε την επαφή με αυτές τις χημικές ουσίες, παρακαλείστε να εργάζεστε σε χώρο με εξαερισμό και θα πρέπει να χρησιμοποιείται τις συσκευές με πιστοποιητικά ασφαλείας (όπως η μάσκα σκόνης που έχει σχεδιαστεί με μικρό φίλτρο σκόνης).

## Τα σύμβολα που χρησιμοποιούνται στο εγχειρίδιο

Τα παρακάτω σύμβολα χρησιμοποιούνται στο εγχειρίδιο λειτουργίας, θυμηθείτε τη σημασία τους. Η σωστή ερμηνεία των συμβόλων θα επιτρέψει τη σωστή και ασφαλή χρήση του ηλεκτρικού εργαλείου.

Σύμβολο	Έννοια
	<b>Ασύρματο μικρό πριόνι</b> Τμήματα γκριζο - μαλακή λαβή (με μονωμένη επιφάνεια).
	<b>Αυτοκόλλητο σειριακού αριθμού:</b> CT ... - μοντέλο; XX - ημερομηνία κατασκευής; XXXXXXX - σειριακός αριθμός.
	Κινητήρας χωρίς ψήκτες.
	Διαβάστε όλους τους κανονισμούς ασφαλείας και τις οδηγίες.
	Φορέστε γυαλιά προστασίας.
	Φορέστε προστατευτικά αυτιών.
	Να φοράτε μάσκα για τη σκόνη.
	Μην θερμαίνετε την μπαταρία πάνω από 45°C. Προστατέψτε από την παρατεταμένη έκθεση σε άμεση ηλιακή ακτινοβολία.

Σύμβολο	Έννοια
	Μην πετάτε την μπαταρία στο δοχείο οικιακών απορριμμάτων.
	Μην πετάτε την μπαταρία στη φωτιά.
	Προστατέψτε την μπαταρία από τη βροχή.
	Χρόνος φόρτισης μπαταρίας.
	Κατεύθυνση της κίνησης.
	Κατεύθυνση περιστροφής.
	Κλειδωμένο.
	Ξεκλειδωτο.
III	Κατηγορία προστασίας.
CE	Ένα σήμα που πιστοποιεί ότι το προϊόν συμμορφώνεται με τις βασικές απαιτήσεις των οδηγιών της ΕΕ και των εναρμονισμένων προτύπων της ΕΕ.
	Προσοχή. Σημαντικό.
	Χρήσιμες πληροφορίες.
	Να φοράτε προστατευτικά γάντια.
	Απενεργοποίηση κίνησης εκκρεμούς.
	Κίνηση εκκρεμούς, πρώτο στάδιο.



Σύμβολο	Έννοια
	Κίνηση εκκρεμούς, δεύτερο στάδιο.
	Κίνηση εκκρεμούς, τρίτο στάδιο.
	Λεπίδα πριονιού T-στελέχους.
	Μην πετάτε το ηλεκτρικό εργαλείο σε στο δοχείο οικιακών απορριμμάτων.

## Περιγραφή ηλεκτρικού εργαλείου

Ασύρματα μικρά πριόνια χρησιμοποιούνται για την κοπή ξύλου, πλαστικού, αλουμινίου και άλλων τύπων υλικών (ανατρέξτε στις οδηγίες σχετικά με τη χρήση των πριονόλαμων). Η πορεία πριονίσματος μπορεί να είναι ευθεία αλλά και καμπύλη. Η δυνατότητα κλίσης του περιβλήματος επιτρέπει την πραγματοποίηση φαλτοσκοπής.

## Εξαρτήματα ηλεκτρικού εργαλείου

- 1 Διακόπτης ενεργοποίησης / απενεργοποίησης
- 2 Κουμπί απενεργοποίησης ασφάλισης
- 3 Σχισμές αερισμού
- 4 Ασφάλεια μπαταρίας \*
- 5 Ενδεικτικές λυχνίες κατάστασης φόρτισης μπαταρίας \*
- 6 Κουμπί ελέγχου κατάστασης φόρτισης μπαταρίας \*
- 7 Μπαταρία \*
- 8 Προστατευτικό κάλυμμα
- 9 Λυχνία LED
- 10 Προστατευτικό
- 11 Βάση πριονόλαμας
- 12 Κύλιτρο οδήγησης
- 13 Μοχλός ρύθμισης ταλάντωσης
- 14 Πλάκα βάσης
- 15 Πλαστική επένδυση \*
- 16 Ηλεκτρονικός διακόπτης ρύθμισης παλινδρομήσεων
- 17 Κλειδί Allen \*
- 18 Πριονόλαμα \*
- 19 Φορτιστής \*
- 20 Ετικέτα φορτιστή \*
- 21 Ενδεικτική λυχνία (κόκκινη) \*
- 22 Ενδεικτική λυχνία (πράσινη) \*
- 23 Βίδα στερέωσης βάσης
- 24 Κλίμακα

\* Προαιρετικός εξοπλισμός

**Δεν περιλαμβάνονται στο βασικό εξοπλισμό όλα τα εξαρτήματα που απεικονίζονται ή αναφέρονται.**

## Τοποθέτηση και ρύθμιση εξαρτημάτων του ηλεκτρικού εργαλείου

**Πριν εκτελέσετε οποιαδήποτε εργασία στο ηλεκτρικό εργαλείο αφαιρέστε την μπαταρία 7.**



Η τοποθέτηση / αφαίρεση / ρύθμιση ορισμένων στοιχείων είναι ίδια σε όλα τα μοντέλα ηλεκτρικών εργαλείων. Στην περίπτωση αυτή δεν επισημαίνονται ειδικά μοντέλα στην εικόνα.

**Τοποθέτηση / αντικατάσταση της πριονόλαμας (βλ. Σχ. 1)**



Αν η πριονόλαμα 18 χρησιμοποιηθεί παρατεταμένα, ενδέχεται να αυξηθεί αρκετά η θερμοκρασία της και οι αιχμηρές ακμές κοπής να τραυματίσουν το χρήστη.

**Επομένως, ο χρήστης πρέπει να φορά πάντοτε προστατευτικά γάντια κατά την τοποθέτηση / αντικατάσταση της πριονόλαμας 18.**

**Προσοχή: τηρείτε τους παρακάτω κανόνες κατά την εισαγωγή της πριονόλαμας 18:**

- τα δόντια της πριονόλαμας 18 πρέπει να είναι στραμμένα προς τα εμπρός;
- τα πέλαμα του στελέχους της πριονόλαμας 18 πρέπει να στηρίζονται στη βάση της πριονόλαμας 11;
- η πριονόλαμα 18 πρέπει να εφαρμόζει στην κοιλότητα του κύλιστρου οδήγησης 12.

- Μετακινήστε το προστατευτικό κάλυμμα 8 όπως φαίνεται στην σχ. 1.1 (έτσι θα ασφαλίσει ο μηχανισμός σύσφιξης της συγκράτησης πριονιού 11 και μπορείτε να εισάγετε / αντικαταστήσετε την πριονόλαμα 18).
- Εισάγετε / Αντικαταστήστε την πριονόλαμα 18 (βλ. Σχ. 1.2).
- Μετακινήστε το προστατευτικό κάλυμμα 8 όπως φαίνεται στην σχ. 1.3 (έτσι θα ασφαλίσει ο μηχανισμός σύσφιξης της συγκράτησης πριονιού 11).

**Εγκατάσταση και αφαίρεση πλαστικής επένδυσης (βλ. Σχ. 2)**

Το σχ. 2 δείχνει τις λειτουργίες συναρμολόγησης / αποσυναρμολόγησης της πλαστικής επένδυσης 15.

## Διαδικασία φόρτισης της μπαταρίας του ηλεκτρικού εργαλείου

**Έναρξη λειτουργίας των ηλεκτρικών εργαλείων**

Το ηλεκτρικό εργαλείο παραδίδεται με μερικής φορτισμένη μπαταρία 7. Η μπαταρία 7 πρέπει να φορτιστεί πλήρως την πρώτη φορά που θα το χρησιμοποιήσετε.

**Διαδικασία φόρτισης (βλ. Σχ. 3, 6)**

- Πιέστε την ασφάλεια της μπαταρίας 4 και αφαιρέστε την μπαταρία 7 (βλ. Σχ. 3.1, 6.1).
- Συνδέστε το φορτιστή 19 στην παροχή ρεύματος.
- Τοποθετήστε τη μπαταρία 7 στο φορτιστή 19 (βλ.

Σχ. 3.2, 6.2).

- Αποσυνδέστε το φορτιστή **19** από την παροχή ρεύματος μετά τη φόρτιση.
- Αφαιρέστε την μπαταρία **7** από το φορτιστή **19** και τοποθετήστε τη μπαταρία **7** στο ηλεκτρικό εργαλείο (βλ. Σχ. 3.3, 6.3).

### Δείκτες φορτιστή (βλ. Σχ. 4, 7)

Οι ενδεικτικές λυχνίες φορτιστή **21** και **22** σας ενημερώνουν για τη διαδικασία φόρτισης της μπαταρίας **7**. Τα σήματα των ενδεικτικών λυχνιών **21** και **22** αναγράφονται στην ετικέτα **20** (βλ. Σχ. 4, 7).

- Σχ. 4.1, 7.1 - (η πράσινη ένδειξη **22** ανάβει, η μπαταρία **7** δεν έχει τοποθετηθεί στο φορτιστή **19**) - ο φορτιστής **19** είναι συνδεδεμένος στο δίκτυο ηλεκτρικής ενέργειας (έτοιμο για φόρτιση).
- Σχ. 4.2, 7.2 - (η πράσινη ένδειξη **22** αναβοσβήνει, η μπαταρία **7** εισάγεται στο φορτιστή **19**) - η μπαταρία **7** φορτίζεται.
- Σχ. 4.3, 7.3 - (η πράσινη ένδειξη **22** ανάβει, η μπαταρία **7** εισάγεται στο φορτιστή **19**) - η μπαταρία **7** είναι πλήρως φορτισμένη.
- Σχ. 4.4, 7.4 - (η κόκκινη ένδειξη **21** ανάβει, η μπαταρία **7** εισάγεται στο φορτιστή **19**) - η διαδικασία φόρτισης της μπαταρίας **7** τερματίζεται λόγω ακατάλληλης θερμοκρασίας. Όταν οι συνθήκες θερμοκρασίας είναι κανονικές, η διαδικασία φόρτισης θα συνεχιστεί.
- Σχ. 4.5, 7.5 - (η κόκκινη ένδειξη **21** αναβοσβήνει, η μπαταρία **7** εισάγεται στο φορτιστή **19**) - η διαδικασία φόρτισης της μπαταρίας **7** τερματίζεται λόγω βλάβης. Αντικαταστήστε την ελαττωματική μπαταρία **7**, η περαιτέρω χρήση της είναι απαγορευμένη.



**Κατά τη διάρκεια της διαδικασίας φόρτισης, η θερμοκρασία της μπαταρίας **7** και του φορτιστή **19** αυξάνει, ωστόσο αυτό είναι φυσιολογικό.**

## Ενεργοποίηση / απενεργοποίηση του ηλεκτρικού εργαλείου

### Ενεργοποίηση:

Για να ενεργοποιήσετε το ηλεκτρικό εργαλείο, πιέστε το κουμπί κλειδώματος απενεργοποίησης **2** και, κρατώντας το στη θέση του, πιέστε το κουμπί του διακόπτη **1**.

### Απενεργοποίηση:

Για να απενεργοποιήσετε το ηλεκτρικό εργαλείο, αφήστε το κουμπί του διακόπτη **1**.

## Σχεδιαστικά χαρακτηριστικά του ηλεκτρικού εργαλείου

### Κινητήρας χωρίς ψήκτρες

Το ηλεκτρικό εργαλείο είναι εξοπλισμένο με κινητήρα χωρίς ψήκτρες που παρέχει τα ακόλουθα πλεονεκτήματα (σε σύγκριση με ηλεκτρικό εργαλείο που διαθέτει κινητήρα με ψήκτρες):

- υψηλή αξιοπιστία, λόγω της έλλειψης εξαρτημάτων που φθείρονται (ψήκτρες από άνθρακα, συλλέκτης);
- αύξηση του χρόνου λειτουργίας με μία μόνο φόρτι-

ση;

- συμπαγής σχεδίαση και μικρό βάρος.

### Προστασία από υψηλή θερμοκρασία

Το σύστημα προστασίας από υψηλή θερμοκρασία απενεργοποιεί αυτόματα το ηλεκτρικό εργαλείο στην περίπτωση υπερφόρτωσης ή αν η θερμοκρασία της μπαταρίας **7** υπερβεί τους  $70^{\circ}\text{C}$ . Το σύστημα εγγυάται την προστασία του ηλεκτρικού εργαλείου από ενδεχόμενη ζημία σε περίπτωση μη συμμόρφωσης με τις συνθήκες λειτουργίας.

### Προστασία από υπερβολική εκφόρτιση

Η μπαταρία **7** προστατεύεται από το σύστημα ασφαλείας από τη βαθιά εκφόρτιση. Σε περίπτωση πλήρους εκφόρτισης, το ηλεκτρικό εργαλείο απενεργοποιείται αυτόματα. **Προσοχή: Μην προσπαθήσετε να ενεργοποιήσετε το σύστημα προστασίας, μπορεί να καταστραφεί η μπαταρία **7**.**

### Δείκτες της κατάστασης φόρτισης της μπαταρίας (βλ. Σχ. 5, 8)

Όταν πατηθεί το κουμπί **6**, οι ενδεικτικές λυχνίες **5** εμφανίζουν την κατάσταση φόρτισης της μπαταρίας **7** (βλ. Σχ. 5, 8).

### Προστασία υπερθέρμανσης

Το σύστημα προστασίας από υπερθέρμανση του κινητήρα απενεργοποιεί αυτόματα το ηλεκτρικό εργαλείο σε περίπτωση υπερθέρμανσης. Σε αυτή την περίπτωση, αφήστε το ηλεκτρικό εργαλείο να κρυώσει πριν να το ενεργοποιήσετε ξανά.

### Προστασία υπερφόρτωσης

Το σύστημα προστασίας από υπερφόρτωση του κινητήρα απενεργοποιεί αυτόματα το ηλεκτρικό εργαλείο όταν λειτουργεί με τέτοιο τρόπο ώστε να προκαλεί ένα υπερβολικά υψηλό ρεύμα.

### Ομαλή εκκίνηση

Η ήπια εκκίνηση επιτρέπει την ομαλή εκκίνηση των μηχανικών εργαλείων - η λεπίδα πριονιού **18** λειτουργεί σταδιακά, χωρίς τσιμπήματα και διάταξη επιστροφής; δεν επιβάλλεται φορτίο τύπου άλματος στον κινητήρα κατά τη μεταγωγή.

### Σταμάτημα ασφαλείας

Η διακοπή της περιστροφής του κινητήρα σταματά την λεπίδα πριονιού **18** εντός 2 δευτερολέπτων μετά την απενεργοποίηση του ηλεκτρικού εργαλείου.

### Επιλογή αριθμού διαδρομών

Χρησιμοποιώντας τον ηλεκτρονικός διακόπτης ρυθμίσης παλινδρομήσεων **16**, μπορείτε να ρυθμίσετε πόσες διαδρομές το λεπτό πρέπει να εκτελεί η πριονόλαμα **18** (ακόμα και όταν το ηλεκτρικό εργαλείο είναι σε λειτουργία).

- Για να ενεργοποιήσετε το ηλεκτρικό εργαλείο, πιέστε

το κουμπί κλειδώματος απενεργοποίησης **2** και, κρατώντας το στη θέση του, πιέστε το κουμπί του διακόπτη **1**.

• Μετακινώντας τον ηλεκτρονικό διακόπτη ρύθμισης παλινδρομήσεων **16**, ρυθμίστε πόσες διαδρομές το λεπτό πρέπει να εκτελεί η πριονόλαμα **18**.

- **1-2 (χαμηλός αριθμός παλινδρομήσεων)** - χρησιμοποιείται κατά το πριόνισμα σκληρών και συμπαγών υλικών (ασάλι χωρίς προσμίξεις, μη σιδηρούχα μέταλλα και τα κράματά τους κ.τ.λ.);
- **3-4 (μεσαίος αριθμός παλινδρομήσεων)** - χρησιμοποιείται για το πριόνισμα λιγότερο σκληρών υλικών (πλαστικό, κόντρα-πλακέ, μοριοσανίδες, σκληρό ξύλο κ.τ.λ.);
- **5-6 (υψηλός αριθμός παλινδρομήσεων)** - χρησιμοποιείται για το πριόνισμα μαλακών υλικών (μαλακό ξύλο, μονωτικά υλικά κ.τ.λ.).

**i** Κατόπιν ρύθμισης του αριθμού διαδρομών της πριονόλαμας **18**, συνιστάται να πραγματοποιήσετε δοκιμαστικό πριόνισμα σε τμήμα του ακατέργαστου κομματιού (από υλικό ίδιο με αυτό που πρόκειται να πριονίσετε).

Όταν χρησιμοποιείτε το ηλεκτρικό εργαλείο με χαμηλή ταχύτητα για μεγάλο χρονικό διάστημα, πρέπει να το αφήσετε να κρυώσει για 3 λεπτά περίπου. Για να το κάνετε αυτό, ρυθμίστε στο ηλεκτρικό εργαλείο το μέγιστο αριθμό παλινδρομήσεων και αφήστε το να λειτουργήσει χωρίς φορτίο.

### Επιλογή θέσης ταλάντωσης

Η επιλογή του βαθμού της ταλάντωσης διευκολύνει τη δημιουργία των ιδανικών αποτελεσμάτων πριονίσματος (ταχύτητα πρόωσης, καθαρότητα κοπής κ.τ.λ.) για το κατεργασμένο υλικό.

Με κάθε καθοδική κίνηση, η πριονόλαμα **18** αποχωρεί από το ακατέργαστο κομμάτι, γεγονός που βελτιώνει την αποτελεσματικότητα του πριονιδιού, μειώνει την ανάπτξη θερμότητας και αυξάνει τη διάρκεια ζωής της πριονόλαμας **18**. Επιπλέον, η μείωση της δύναμης πρόωσης επιτρέπει στο χειριστή να χρησιμοποιήσει το εργαλείο χωρίς να κουράζεται.

Ο βαθμός της ταλάντωσης μπορεί να αλλάζει κατά τη διάρκεια της λειτουργίας του ηλεκτρικού εργαλείου. Ο μοχλός ρύθμισης της ταλάντωσης **13** σας επιτρέπει να επιλέξετε μία από τις τέσσερις βαθμίδες της ταλάντωσης:

 Βαθμίδα 0:  
Καμία ταλάντωση;

 Βαθμίδα I:  
Μικρή ταλάντωση;

 Βαθμίδα II:  
Μεσαία ταλάντωση;

 Βαθμίδα III:  
Μεγάλη ταλάντωση.

**Συνιστάται να λάβετε υπόψη τις παρακάτω συστάσεις κατά την επιλογή του βαθμού της εκκρεμούς κίνησης:**

- όταν η ακμή της τομής πρέπει να είναι ακριβής και

καθαρή, επιλέξτε μικρή ή μηδενική ταλάντωση;

- μηδενίστε την ταλάντωση κατά την επεξεργασία λεπτών υλικών (φύλλου μετάλλου, πλαστικού φύλλου κ.τ.λ.) ή σκληρών υλικών (ασαλιού χωρίς προσμίξεις, μη σιδηρούχων μετάλλων κ.τ.λ.);
- κατά το πριόνισμα μαλακών υλικών (μαλακό ξύλο κ.τ.λ.), επιλέξτε μεγάλη ταλάντωση. Έτσι αυξάνει η ταχύτητα εργασίας, ωστόσο ίσως είναι υποβαθμισμένη η ποιότητα της τομής.



**Μετά την επιλογή της ταλάντωσης, συνιστάται να πραγματοποιήσετε δοκιμαστικό πριόνισμα σε τμήμα του ακατέργαστου κομματιού (από υλικό ίδιο με αυτό που πρόκειται να πριονίσετε).**

### Λυχνία LED

Όταν πατηθεί ο διακόπτης ενεργοποίησης / απενεργοποίησης **1**, η λυχνία LED **9** ανάβει αυτόματα, γεγονός που επιτρέπει την εκτέλεση εργασιών σε συνθήκες χαμηλού φωτισμού.

### Σύστημα εμφύσησης σκόνης

Όταν πιέζεται ο διακόπτης ενεργοποίησης / απενεργοποίησης **1**, το σύστημα εμφύσησης σκόνης ενεργοποιείται αυτόματα και σχηματίζει μια καθαρή εικόνα της γραμμής κοπής.

### Πλαστική επένδυση

Η πλαστική επένδυση **15** της πλάκας βάσης **14** αποτρέπει την πρόκληση βλάβης στην επιφάνεια επεξεργασμένου τεμαχίου.

### Προστασία έναντι της επαφής με την πριονόλαμα

Το προστατευτικό **10** επαφής αποτρέπει την ακούσια επαφή με την πριονόλαμα **18** και βελτιώνει την ασφάλεια της εργασίας.

### Συστάσεις για το χειρισμό του ηλεκτρικού εργαλείου

#### Επιλογή πριονόλαμας



**Οι πριονόλαμες 18 τύπου T μπορούν να χρησιμοποιηθούν με όλα τα μοντέλα σέγας χειρός.**

Πριν από την έναρξη της εργασίας, επιλέξτε τον κατάλληλο τύπο πριονόλαμας **18**, που θα πρέπει να αντιστοιχεί στον τύπο του υλικού επεξεργασίας, τις συνθήκες πριονίσματος και την ποιότητα της ακμής της τομής. Ο τύπος της πριονόλαμας είναι τυπωμένος στη συσκευασία, μπορείτε όμως να ρωτήσετε και τον πωλητή.

#### Γενικές οδηγίες σχετικά με την κοπή



**Πραγματοποιήστε δοκιμαστικό πριόνισμα σε σχεδιασμένο τμήμα του ακατέργαστου κομματιού (από υλικό ίδιο με αυτό που πρόκειται να πριονίσετε), προκειμένου να βεβαιωθείτε ότι η πριονόλαμα **18**,**

## η ταχύτητα πριονίσματος και η ταλάντωση έχουν επιλεγεί σωστά.

- Βεβαιωθείτε ότι το ακατέργαστο κομμάτι έχει στερεωθεί σφικτά και ότι όλα τα μεταλλικά αντικείμενα (καρφιά, βίδες κ.τ.λ.) έχουν αφαιρεθεί από αυτό.
- Ενεργοποιήστε το ηλεκτρικό εργαλείο πριν η πριονόλαμα **18** έρθει σε επαφή με το ακατέργαστο κομμάτι. Μην εφαρμόζετε μεγάλη δύναμη. Απαιτείται κάποιος χρόνος για την εκτέλεση της εργασίας. Η μεγάλη δύναμη δεν θα επιταχύνει τη διαδικασία, αντίθετα, θα προκαλέσει υπερφόρτωση του εργαλείου.
- Αν τα δόντια της πριονόλαμας **18** είναι υπερβολικά μεγάλα για το ακατέργαστο κομμάτι (οι υπερβολικοί κρυσταλλοί, τυχόν σπάσιμο και η αφαίρεση υλικού από την επιφάνεια κατεργασίας αποτελεί ένδειξη ότι τα δόντια είναι υπερβολικά μεγάλα), απενεργοποιήστε αμέσως το ηλεκτρικό εργαλείο και αντικαταστήστε την πριονόλαμα **18** με την κατάλληλη λάμα.
- Αν η πριονόλαμα **18** μπλοκάρει κατά τη διάρκεια της λειτουργίας, απενεργοποιήστε αμέσως το εργαλείο και επιχειρήστε να διευρύνετε την τομή. Στη συνέχεια, αφαιρέστε προσεκτικά την πριονόλαμα **18** από την τομή.
- Μετά την ολοκλήρωση της κοπής, πρώτα απενεργοποιήστε το ηλεκτρικό εργαλείο και μετά αφαιρέστε την πριονόλαμα **18** από την τομή.



Όταν κόβετε συγκεκριμένα υλικά (π.χ. μέταλλα), η πριονόλαμα **18** μπορεί να θερμανθεί υπερβολικά. Για το λόγο αυτόν, συνιστάται η χρήση υλικών ψύξης ή λίπανσης, τα οποία πρέπει να εφαρμόζονται στο σημείο όπου η πριονόλαμα **18** έρχεται σε επαφή με το ακατέργαστο κομμάτι.

## Πριόνισμα με βύθιση (βλ. Σχ. 9)



Το πριόνισμα με βύθιση μπορεί να χρησιμοποιηθεί μόνο κατά το πριόνισμα μαλακών υλικών, όπως ξύλου, γυψοσανίδων κ.τ.λ. Αυτή η τεχνική εργασίας διευκολύνει το άνοιγμα οπών χωρίς να προηγηθεί διάτρηση - η πριονόλαμα **18** κόβει το ακατέργαστο κομμάτι από μόνη της. Αυτή η τεχνική απαιτεί κάποιο ικανότητα και μπορεί να εφαρμοστεί με τη χρήση κοντών πριονόλαμων **18**.

- Τοποθετήστε το ηλεκτρικό εργαλείο στο εμπρός άκρο της πλάκας βάσης **14** (βλ. Σχ. 9) και ενεργοποιήστε το. Εκτελέστε αργή βύθιση στο ακατέργαστο κομμάτι με την πριονόλαμα **18** πιέζοντας το ηλεκτρικό εργαλείο πάνω στο ακατέργαστο κομμάτι.
- Μόλις η πριονόλαμα **18** κόψει το ακατέργαστο κομμάτι, επαναφέρατε το ηλεκτρικό εργαλείο στην κανονική θέση λειτουργίας του και συνεχίστε την κοπή κατά μήκος της σημειωμένης γραμμής.

## Παράλληλο πριόνισμα (βλ. Σχ. 10)

Είναι δυνατό να πριονέτε κατά μήκος της υπάρχουσας ειδικής ακής και να κόβετε ευθύγραμμες ράβδους του ίδιου πλάτους (βλ. Σχ. 10). Τέτοια αποτελέσματα μπορούν να επιτευχθούν με την προσάρτηση μιας σανίδας σε ένα μέρος της εργασίας με κοχλιοτούς σφικτήρες και τη χρήση τέτοιας σανίδας ως δευτερεύον όριο διαδρομής. Θα πρέπει να πριονίσετε μετακινώντας το ηλεκτρικό εργαλείο κατά μήκος του όριου διαδρομής πιέζοντας ταυτόχρονα την πλευρά της πλάκας βάσεως **14** προς την πλευρά της

σανίδας (βλ. Σχ. 10).

## Ρύθμιση γωνίας κοπής (βλ. Σχ. 11-12)

Η σχεδίαση του ηλεκτρικού εργαλείου διευκολύνει την πραγματοποίηση φαιλοσκοπής πλαγιάζοντας το κέλυφος του ηλεκτρικού εργαλείου. Η πλάκα βάσης **14** του ηλεκτρικού εργαλείου διαθέτει μια κλίμακα **24** που δείχνει τις γωνίες του περιβλήματος του ηλεκτρικού εργαλείου (με βήμα ρύθμισης 15°). Αν χρησιμοποιηθούν πρόσθετα όργανα μέτρησης, το περίβλημα του ηλεκτρικού εργαλείου μπορεί να ρυθμιστεί σε οποιαδήποτε γωνία (εντός των ορίων που προδιαγράφονται στον πίνακα τεχνικών χαρακτηριστικών).

- Χρησιμοποιήστε κλειδί Allen **17** για να χαλαρώσετε τον κοχλία **23** (βλ. Σχ. 11).
- Μετατοπίστε προς τα εμπρός την πλάκα βάσης **14** (ανάλογα με την προηγούμενη εγκατεστημένη γωνία του περιβλήματος) και επιλέξτε την απαιτούμενη γωνία του περιβλήματος χρησιμοποιώντας τις αναγνώσεις της κλίμακας **24** ή τις αναγνώσεις πρόσθετου μέσου μέτρησης (βλ. Σχ. 12).
- Χρησιμοποιήστε κλειδί Allen **17** για να σφίξετε τον κοχλία **23**.
- Εκτελέστε την κοπή όπως περιγράφεται παραπάνω.

## Συντήρηση του ηλεκτρικού εργαλείου / προληπτικά μέτρα

Πριν εκτελέσετε οποιαδήποτε εργασία στο ηλεκτρικό εργαλείο αφαιρέστε την μπαταρία **7**.

## Οδηγίες συντήρησης της μπαταρίας

- Φορτίστε εγκαίρως προτού η μπαταρία **7** εξαντληθεί εντελώς. Διακόψτε τη λειτουργία σε χαμηλή ισχύ και φορτίστε την αμέσως.
- Μην υπερφορτίζετε όταν η μπαταρία **7** είναι γεμάτη, διαφορετικά θα συντομεύσει η διάρκεια ζωής της.
- Φορτίστε τη μπαταρία **7** σε θερμοκρασία δωματίου 10°C στους 40°C (50°F έως 104°F).
- Φορτίστε τη μπαταρία **7** κάθε 6 μήνες χωρίς λειτουργία για μεγάλο χρονικό διάστημα.
- Αντικαταστήστε εγκαίρως τις εξασθενημένες μπαταρίες. Η μείωση της αποτελεσματικότητας ή η σημαντική μείωση του χρόνου λειτουργίας του ηλεκτρικού εργαλείου υποδηλώνουν τη γήρανση της μπαταρίας **7** και την ανάγκη αντικατάστασής της. Θα πρέπει να λαμβάνεται υπόψη ότι η μπαταρία **7** αποφορτίζει γρηγορότερα αν η εργασία εκτελείται σε χώρο με θερμοκρασία κάτω του 0°C.
- Στην περίπτωση παρατεταμένης αποθήκευσης του εργαλείου, συνιστάται η φύλαξη της μπαταρίας **7** σε θερμοκρασία δωματίου και με φορτίο μέχρι 50%.

## Καθαρισμός του ηλεκτρικού εργαλείου

Μια απαραίτητη προϋπόθεση για τη μακροχρόνια χρήση του εργαλείου είναι να διατηρείται καθαρό. Φυσάτε τακτικά πεπιεσμένο αέρα στις σχισμές αερισμού **3** του ηλεκτρικού εργαλείου.

## Εξυπηρέτηση μετά την πώληση και παροχή υπηρεσιών

Η εξυπηρέτησή μας μετά την πώληση απαντά στις ερωτήσεις σας σχετικά με τη συντήρηση και την επισκευή του προϊόντος σας, καθώς και με ανταλλακτικά.

Πληροφορίες σχετικά με τα κέντρα εξυπηρέτησης, διαγράμματα και πληροφορίες ανταλλακτικών σχετικά με τα ανταλλακτικά μπορείτε επίσης να βρείτε στην ιστοσελίδα: [www.crown-tools.com](http://www.crown-tools.com).

## Μεταφορά των ηλεκτρικών εργαλείων

- Κατηγορηματικά να μην πέσει καμία μηχανική επίδραση επί της συσκευασίας κατά τη μεταφορά.
- Κατά την εκφόρτωση / φόρτωση δεν επιτρέπεται να χρησιμοποιήσετε οποιοδήποτε είδος τεχνολογίας που λειτουργεί με βάση την αρχή της σύσφιξης συσκευασίας.

### Li-Ion μπαταρίες

Οι μπαταρίες τύπου Li-Ion που περιέχονται υπόκεινται στις απαιτήσεις της Νομοθεσίας για Επικίνδυνα Εμπορεύματα. Ο χρήστης μπορεί να μεταφέρει τις μπαταρίες οδικώς χωρίς περαιτέρω απαιτήσεις.

Κατά τη μεταφορά τους από τρίτους (π.χ. αεροπορικές μεταφορές ή μεταφορική εταιρεία), πρέπει να τηρούνται οι ιδιαίτερες απαιτήσεις πάνω στη συσκευασία και η επισήμανση. Για την προετοιμασία του

αντικειμένου πριν την αποστολή, είναι απαραίτητο να συμβουλευτείτε έναν εμπειρογνώμονα για επικίνδυνα υλικά.

Να αποστέλλετε τις μπαταρίες μόνο όταν το περίβλημα δεν έχει υποστεί ζημιά. Βάλτε ταινία ή καλύψτε ανοικτές επαφές και συσκευάστε τη μπαταρία κατά τέτοιο τρόπο ώστε να μην μπορεί να μετακινηθεί μέσα στη συσκευασία. Λάβετε επίσης υπόψη, ενδεχομένως, πιο λεπτομερείς εθνικές ρυθμίσεις.

## Προστασία του περιβάλλοντος



**Ανακύκλωση της πρώτης ύλης αντί της καταστροφής της.**

Το ηλεκτρωεργαλείο, ο πρόσθετος εξοπλισμός του και η συσκευασία του υπάγονται στη διαδικασία της οικολογικής ανακύκλωσης.

Προς όφελος της επιλεγμένης επανακυκλοφορίας των αποσύρσεων, τα συνθετικά συστατικά των ανταλλακτικών αναγράφονται αντίστοιχα.

Οι παρόν οδηγίες χρήσης έχουν εκτυπωθεί σε χαρτί ανακυκλωμένο χωρίς εφαρμογή χλωρίου.

**Ο κατασκευαστής επιφυλάσσει το δικαίωμα να επιφέρει αλλαγές.**

## Технические характеристики электроинструментов

Аккумуляторный лобзик		CT25003NH-2	CT25003NH-4
Код электроинструмента		см. страницу 10	
Номинальное напряжение	[В]	20 *	20 *
Число ходов холостого хода	[мин <sup>-1</sup> ]	700-3000	700-3000
Тип аккумулятора		Li-Ion	Li-Ion
Время зарядки аккумулятора	[мин]	60	60
Емкость аккумулятора	[Ач]	2	4
Длина хода пильного полотна	[мм]	26	26
	[дюймы]	1-1/32"	1-1/32"
Маятниковый ход		•	•
Макс. наклон корпуса (вправо / влево)		45°/45°	45°/45°
<b>Макс. режущая способность:</b>			
- дерево	[мм]	85	85
	[дюймы]	3-11/32"	3-11/32"
- алюминий	[мм]	20	20
	[дюймы]	25/32"	25/32"
- сталь	[мм]	10	10
	[дюймы]	25/64"	25/64"
Вес	[кг]	2,49	2,8
	[фунты]	5.49	6.17
Класс безопасности		III	III
Звуковое давление	[дБ(A)]	87	87
Акустическая мощность	[дБ(A)]	98,5	98,5
Вибрация	[м/с <sup>2</sup> ]	3,5	3,5

\* Максимальное напряжение батареи (измеренное без рабочей нагрузки) - 20 Вольт. Номинальное напряжение батареи - 18 Вольт.

### Информация о шуме



Носить приспособление для защиты органов слуха при уровне звукового давления свыше 85 дБ(A).

тив 2006/42/ЕС, включая их изменения, а также следующим нормам:  
EN 62841-1:2015,  
EN 62841-2-11:2016,  
EN 55014-1:2017,  
EN 55014-2:2015.

**CE** Соответствия требуемым нормам

Менеджер по сертификации

*Wu Cunzhen*

Wu Cunzhen

Мы заявляем под нашу единоличную ответственность, что описанный в разделе "Технические характеристики электроинструмента" продукт отвечает всем соответствующим положениям Дирек-

Merit Link International AG  
Stabio, Швейцария, 30.08.2019

Русский



**ПРЕДУПРЕЖДЕНИЕ** - Чтобы снизить риск получения травм, пользователь должен ознакомиться с руководством по эксплуатации!

## Общие правила техники безопасности



**ПРЕДУПРЕЖДЕНИЕ!** Внимательно изучите все предупреждения о технике безопасности и инструкции, пояснительные рисунки и спецификации, поставляемые вместе с электроинструментом. Несоблюдение предупреждений и инструкций может привести к поражению электрическим током, возгоранию и / или серьезной травме.

**Сохраните все предупреждения и инструкции для дальнейшего использования.**

Термин "электроинструмент", используемый в тексте предупреждений, относится к электроинструменту с питанием от электросети (проводной) или электроинструменту с питанием от аккумулятора (беспроводной).

### Безопасность рабочего места

- Рабочее место должно быть чистым и хорошо освещенным. В захламленных или темных местах вероятны несчастные случаи.
- **Не используйте электроинструменты во взрывоопасных средах, например, в присутствии легковоспламеняющихся жидкостей, газов или пыли.** Электроинструменты создают искры, которые могут стать причиной воспламенения пыли или паров.
- **Во время работы электроинструмента не допускайте присутствия детей и других лиц.** Отвлечение внимания может привести к потере контроля.

### Рекомендации по электробезопасности

- Вилки электроинструмента должны соответствовать розетке. **Никогда не вносите изменения в конструкцию вилки. Не используйте адаптеры с заземленными электроинструментами.** Вилки оригинальной конструкции и соответствующие розетки уменьшают риск поражения электрическим током.
- Избегайте контакта с заземленными поверхностями, такими как трубы, радиаторы, плиты и холодильники. Это повышает риск поражения электрическим током.
- **Не подвергайте электроинструмент воздействию дождя или влаги.** Попадание воды внутрь электроинструмента повышает риск поражения электрическим током.
- **Не используйте токоведущий кабель в целях, для которых он не предназначен.** **Никогда не используйте кабель для переноски электроинструмента, подтягивания электроинструмента к себе, или для выключения электроинструмента рывком за токоведущий кабель.** Оберегайте токоведущий кабель от нагревания, нефтепродуктов, острых кромок или движущихся частей электроинструмента. Поврежденный или спутанный токоведущий кабель увеличивает опасность поражения электрическим током.

- При работах на открытом воздухе, используйте удлинительные кабели, предназначенные для наружных работ, это снижает опасность поражения электрическим током.

- Если нельзя избежать работы электроинструмента на участке с повышенной влажностью, используйте устройство защитного отключения (УЗО). Использование УЗО снижает риск поражения электрическим током. **ПРИМЕЧАНИЕ!** Термин "УЗО (RCD)" может быть заменен термином "устройство защитного отключения (GFCI)" или "автоматический выключатель с функцией защиты от тока утечки (ELCB)".

- **Предупреждение!** Никогда не прикасайтесь к открытым металлическим поверхностям редуктора, защитного кожуха и т.д., так как на металлические поверхности воздействуют электромагнитные волны и касание к ним может привести к травме или несчастному случаю.

### Рекомендации по личной безопасности

- Будьте бдительными, следите за тем, что вы делаете, и при работе с электроинструментом руководствуйтесь здравым смыслом. **Не используйте электроинструмент, если вы устали или находитесь под воздействием наркотических средств, алкоголя или лекарств.** Ослабление внимания при работе с электроинструментом может привести к серьезной травме.

- **Используйте средства индивидуальной защиты. Всегда надевайте защитные очки.** Средства индивидуальной защиты, такие как пылезащитная маска, нескользящая защитная обувь, каска или средства защиты органов слуха, которые используются в соответствующих условиях, уменьшают вероятность получения травм.

- **Не допускайте непреднамеренного запуска электроинструмента.** **Перед подключением к источнику питания и / или аккумулятору, поднятием или переносом электроинструмента убедитесь, что выключатель / выключатель находится в выключенном состоянии.** Перемещение электроинструмента, когда палец находится на выключателе / выключателе, или включение питания электроинструментов с включенным выключателем / выключателем может стать причиной несчастного случая.

- **Перед включением, необходимо убрать из вращающихся частей электроинструмента все дополнительные ключи и приспособления.** Ключ, оставленный во вращающейся части электроинструмента, может быть причиной серьезных травм.

- **Не предпринимайте чрезмерных усилий. Всегда сохраняйте устойчивое положение и равновесие.** Это позволяет лучше контролировать электроинструмент в непредвиденных ситуациях.

- **Носите соответствующую одежду. Не надевайте свободную одежду или украшения.** Держите волосы, одежду и перчатки вдали от движущихся деталей. Свободная одежда, украшения или длинные волосы могут быть захвачены подвижными частями электроинструмента, что станет причиной серьезных травм.

- **Если в конструкции электроинструмента предусмотрена возможность для подключения**

пылеулавливающих и пылесборных устройств, убедитесь, что они подключены и правильно используются. Использование таких устройств уменьшает опасности, связанные с накоплением пыли.

- **Всегда будьте осторожны, не игнорируйте принципы безопасной работы с электроинструментом из-за знаний и опыта, полученных вследствие частого пользования электроинструментом.** Неосторожное действие может незамедлительно привести к серьезным травмам.

- **Предупреждение!** Во время работы электроинструменты могут создавать электромагнитное поле. При определенных обстоятельствах такое поле может создавать помехи активным или пассивным медицинским имплантатам. Чтобы снизить риск серьезной или смертельной травмы, перед использованием электроинструмента рекомендуем людям с медицинскими имплантатами проконсультироваться с врачом и изготовителем медицинского имплантата.

## Использование и обслуживание электроинструмента

- Люди с недостаточными психофизическими или умственными способностями и дети не могут управлять электроинструментом, если человек, ответственный за их безопасность, не контролирует их или не инструктирует об использовании электроинструмента.

- **Не перегружайте электроинструмент. Используйте электроинструмент, который соответствует вашей цели применения.** Соответствующий электроинструмент будет работать лучше и безопаснее с той производительностью, для которой он был спроектирован.

- **Не работайте электроинструментом с неисправным выключателем / выключателем.** Электроинструмент, включение / выключение которого, не может контролироваться, представляет опасность и должен быть немедленно отремонтирован.

- **Перед выполнением каких-либо настроек, сменой принадлежностей или хранением электроинструментов - отсоедините вилку от источника питания и / или аккумулятор от электроинструмента.** Эти меры безопасности снижают риск случайного запуска электроинструмента.

- **Храните неиспользуемые электроинструменты в недоступном для детей месте и не разрешайте лицам, которые не ознакомились с электроинструментом или этими инструкциями, использовать электроинструмент.** Электроинструменты опасны в руках неподготовленных пользователей.

- **Следите за состоянием электроинструмента. Проверяйте осевое биение и надежность соединения подвижных деталей, а также любые неисправности, которые могут вывести электроинструмент из строя. Неисправный электроинструмент необходимо отремонтировать перед использованием.** Многие несчастные случаи возникают из-за плохого состояния электроинструмента.

- **Режущие инструменты должны содержаться в чистоте и быть хорошо заточенными.** Правильно установленные режущие инструменты с

острыми режущими кромками уменьшают возможность заклинивания и облегчают управление электроинструментом.

- **Используйте электроинструмент, принадлежности, насадки и т.п. в соответствии с инструкциями, принимая во внимание условия работы и выполняемые работы.** Использование электроинструмента для операций, для которых он не предназначен, может привести к опасной ситуации.

- **Поддерживайте рукоятки и поверхности захвата сухими, чистыми и свободными от масла и смазки.** Скользкие рукоятки и поверхности захвата препятствуют безопасному обращению с электроинструментом и управлению им в неожиданных ситуациях.

- Обратите внимание, что при работе с электроинструментом необходимо правильно держать вспомогательную рукоятку; выполнение этого требования облегчает управление электроинструментом. Таким образом, правильное удержание электроинструмента может снизить риск несчастных случаев или травм.

## Эксплуатация и обслуживание аккумуляторного инструмента

- **Заряжайте только при помощи зарядного устройства, рекомендованного производителем.** Зарядное устройство, предназначенное для аккумулятора определенного типа, при использовании с аккумулятором другого типа может стать причиной возгорания.

- **Используйте электроинструменты только с предназначенными для них аккумуляторами.** Использование других аккумуляторов может привести к риску получения травмы и возгорания.

- **Когда аккумулятор не используется, не храните его рядом с такими металлическими предметами, как канцелярские скрепки, монеты, ключи, гвозди, шурупы и другие небольшие металлические предметы, которые являются проводниками тока.** Замыкание контактов аккумулятора может привести к возгоранию или пожару.

- **При неправильном обращении может произойти утечка жидкости, находящейся внутри аккумулятора; не допускайте контакта с такой жидкостью, в противном случае промойте место контакта водой.** При попадании жидкости в глаза немедленно обратитесь за медицинской помощью. Жидкость, находящаяся в аккумуляторе, может стать причиной раздражения или химических ожогов.

- **Не допускайте самопроизвольного включения. Перед установкой аккумулятора убедитесь, что выключатель / выключатель находится в положении "выключено".** При перемещении электроинструмента убедитесь, что ваш палец не находится на выключателе / выключателе; кроме того, не устанавливайте аккумулятор в электроинструмент, если выключатель находится в положении "включено" - невыполнение этих условий может привести к несчастному случаю.

- **Не разбирайте аккумулятор.** Имеется риск короткого замыкания.

- **Повреждение аккумулятора или его неправильное использование может привести к выделению паров.** Обеспечьте доступ свежего воздуха в помещении; при наличии жалоб обратитесь за медицинской помощью. Испарения



могут вызывать раздражение дыхательной системы.

- При повреждении аккумулятора жидкость может вытечь и попасть на находящиеся рядом детали. Проверьте состояние таких деталей. Очистите их от жидкости или, при необходимости, замените.

- Не допускайте перегрева аккумулятора, например, вследствие длительного воздействия солнечных лучей или огня. Невыполнение этого условия может стать причиной взрыва аккумулятора.



**ВНИМАНИЕ! Прочтите все инструкции и рекомендации по безопасности.**

- Оберегайте зарядное устройство от воздействия дождя и влаги. Попадание воды в зарядное устройство увеличивает риск поражения электрическим током.

- Используйте зарядное устройство для зарядки аккумуляторов только рекомендованного типа. Данное зарядное устройство предназначено для зарядки только литий - ионных аккумуляторов в пределах указанного диапазона напряжения. При невыполнении этого требования существует опасность возгорания и взрыва.

- Не допускайте загрязнения зарядного устройства. Наличие грязи может привести к поражению электрическим током.

- Перед использованием, каждый раз проверяйте состояние зарядного устройства, кабеля и разъемов. Не используйте зарядное устройство, имеющее какие-либо неисправности. Не разбирайте зарядное устройство самостоятельно, ремонт и обслуживание должны проводиться только квалифицированным персоналом с использованием оригинальных запчастей. Повреждения зарядного устройства, кабеля и разъемов увеличивает риск поражения электрическим током.

- Не используйте зарядное устройство на легко возгораемых поверхностях (например, на бумаге, тканях и т.д.) или в пожароопасной среде. Во время процесса зарядки зарядное устройство нагревается и невыполнение этих требований может привести к возгоранию.

### Техническое обслуживание

- Обслуживание Вашего электроинструмента должно производиться квалифицированными специалистами с использованием рекомендованных запасных частей. Это дает гарантию, того что безопасность Вашего электроинструмента будет сохранена.

- Соблюдайте инструкции по смазке, а также рекомендации по замене аксессуаров.

### Особые указания по технике безопасности

При выполнении операций, при которых режущая принадлежность может задеть скрытую электропроводку, держите электроинструмент только за рукоятки с изолированной поверхностью. Касание режущей принадлежностью прово-

да под напряжением, может привести к появлению напряжения в металлических частях электроинструмента и стать причиной поражения оператора электрическим током.

### Правила техники безопасности при эксплуатации электроинструмента

- Закрепите обрабатываемую заготовку. Для более безопасной и устойчивой фиксации заготовки используйте специальное зажимное приспособление или тиски.

- Примите все необходимые меры безопасности при работе с материалами, при обработке которых образуется вредоносная, огнеопасная или взрывоопасная пыль. Например, образующаяся пыль может быть канцерогенным веществом. Используйте устройство для сбора пыли и стружки, надевайте пылезащитную маску.

- Сохраняйте чистоту и порядок на рабочем месте. Смешивание пыли различных веществ может быть крайне опасным. Пыль легких металлов или их сплавов может легко воспламениться и взорваться.

- Не обрабатывайте абестосодержащие материалы. Абест является канцерогенным веществом.

- Откладывайте электроинструмент только при полной остановке пыльного полотна.

- Держите руки подальше от места распила. Не удерживайте обрабатываемую заготовку снизу. Пыльное полотно может серьезно травмировать руки.

- Сначала включите электроинструмент, дождитесь пока пыльное полотно наберет скорость и только потом касайтесь пыльным полотном заготовки. Если пыльное полотно застрянет в заготовке, электроинструмент может быть отброшен.

- Внимание: во время распиловки опорная плита должна прилегать к обрабатываемой заготовке. Если в процессе работы пыльное полотно изогнется, оно может сломаться и электроинструмент может быть отброшен.

- После окончания работы отключите электроинструмент от сети, дождитесь полной остановки пыльного полотна и извлеките его из держателя. После этого электроинструмент не отскочит и его можно откладывать.

- Используйте пыльные полотна, не имеющие каких-либо повреждений (сколов, трещин, и т.п.). Изогнутые или тупые пыльные полотна могут сломаться, что приводит к рикошету электроинструмента.

- Категорически запрещается замедлять перемещение пыльного полотна по инерции, прилагая усилие к его боковой поверхности. Пыльное полотно может быть повреждено, либо электроинструмент может быть отброшен.

- Для определения положения скрытой электропроводки используйте подходящий детектор, либо получите эту информацию в соответствующих организациях. Повреждение пыльным полотном скрытой электропроводки может привести к возгоранию и поражению электрическим током. Повреждение газовой трубы может стать причиной взрыва. Повреждение водопроводных труб может нанести материальный ущерб.

- Необходимо жестко фиксировать пыльное полотно в держателе. Периодически производите проверку фиксации пыльного полотна.

- Перед началом работы удалите из распиливаемой заготовки металлические объекты (гвозди, шурупы, петли и т.п.).
- Избегайте остановки двигателя электроинструмента под нагрузкой.
- Если при работе, электроснабжение внезапно прервалось, немедленно переместите выключатель / выключатель в положение "Выключено", чтобы предотвратить случайное включение электроинструмента.
- После выключения электроинструмента, пыльное полотно некоторое время продолжает перемещаться по инерции, поэтому откладывайте электроинструмент в сторону только после полной остановки пыльного полотна.
- При работе пыльное полотно сильно нагревается, не прикасайтесь к нему до его охлаждения.



**Предупреждение:** химические вещества, содержащиеся в пыли, выделяющиеся при шлифовании, резке, пилении, затачивании, сверлении и других видах работ при строительстве, могут вызвать онкологические заболевания, врожденные дефекты у будущих детей или нарушить репродуктивную функцию. Необходима очистная установка для удаления определенных химических веществ:

- перед ремонтом и заменой деталей электроинструмента необходимо в первую очередь отключить его от сети;
- прозрачный диоксид кремния и другие вещества в кирпиче и цементе стен; антисептики семейства ССА в химически обработанной древесине. Степень вредного воздействия этих веществ зависит от частоты выполнения работ. Если вы хотите уменьшить контакт с этими химическими веществами, работайте в вентилируемом помещении и используйте приспособления с сертификатами безопасности (например, респиратор с пылезадерживающим фильтром).

## Символы, используемые в инструкции

В руководстве по эксплуатации используются нижеприведенные символы, запомните их значение. Правильная интерпретация символов поможет использовать электроинструмент правильно и безопасно.

Символ	Значение
	<b>Аккумуляторный лобзик</b> Участки, обозначенные серым цветом мягкая накладка (с изолированной поверхностью).

Символ	Значение
	<b>Наклейка с серийным номером:</b> СТ ... - модель; XX - дата производства; XXXXXXX - серийный номер.
	Бесщеточный двигатель.
	Ознакомьтесь со всеми указаниями по технике безопасности и инструкциями.
	Носите защитные очки.
	Носите защитные наушники.
	Носите пылезащитную маску.
	Не нагревайте аккумулятор выше 45°C. Предотвращайте от длительного воздействия прямых солнечных лучей.
	Не выбрасывайте аккумулятор в бытовой мусор.
	Не бросайте аккумулятор в огонь.
	Не допускайте попадания аккумулятора под дождь.
	Время зарядки аккумулятора.
	Направление движения.
	Направление вращения.
	Заблокировано.

Символ	Значение
	Разблокировано.
III	Класс защиты.
	Знак, удостоверяющий, что изделие соответствует основным требованиям директив ЕС и гармонизированным стандартам Европейского Союза.
	Внимание. Важная информация.
	Полезная информация.
	Носите защитные перчатки.
	Маятниковый ход отключен.
	Первая ступень маятникового хода.
	Вторая ступень маятникового хода.
	Третья ступень маятникового хода.
	Форма хвостовика пильного полотна Т-типа.
	Не выбрасывайте электроинструмент в бытовой мусор.

## Назначение электроинструмента

Аккумуляторные лобзики предназначены для пиления дерева, пластмассы, алюминия и др. материалов (см. рекомендации по использованию пильных полотен). Пиление может производиться по прямой или криволинейной траектории, а возможность наклона корпуса электроинструмента позволяет выполнять наклонные пропилы.

## Элементы устройства электроинструмента

- 1 Включатель / выключатель
- 2 Кнопка блокировки включателя / выключателя
- 3 Вентиляционные отверстия
- 4 Фиксатор аккумулятора \*
- 5 Индикаторы степени заряда аккумулятора \*
- 6 Кнопка проверки степени заряда аккумулятора \*
- 7 Аккумулятор \*
- 8 Кожух защитный
- 9 LED фонарь
- 10 Защита от прикосновения к пильному полотну
- 11 Пилкодержатель
- 12 Направляющий ролик
- 13 Регулятор маятникового хода
- 14 Опорная плита
- 15 Пластиковая накладка \*
- 16 Регулятор числа ходов
- 17 Ключ шестигранный \*
- 18 Пильное полотно \*
- 19 Зарядное устройство \*
- 20 Наклейка зарядного устройства \*
- 21 Индикатор (красный) \*
- 22 Индикатор (зеленый) \*
- 23 Болт крепления опорной плиты
- 24 Шкала

\* Принадлежности

Перечисленные, а также изображенные принадлежности, частично не входят в комплект поставки.

## Монтаж и регулировка элементов электроинструмента

Перед проведением всех процедур извлеките из электроинструмента аккумулятор 7.



Монтаж / демонтаж / настройка некоторых элементов аналогична для всех моделей электроинструментов, в этом случае на пояснительном рисунке конкретная модель не указывается.

Установка / извлечение пильного полотна (см. рис. 1)



Вследствие длительного использования пильное полотно 18 может сильно нагреться, а острые режущие кромки могут поранить пользователя, поэтому всегда используйте защитные перчатки при установке / извлечении пильного полотна 18.

**Внимание:** при установке пильного полотна 18 соблюдайте следующие правила:

- зубья пильного полотна 18 должны быть обращены вперед;
- выступы на хвостовике пильного полотна 18 должны упираться в пилкодержатель 11;
- пильное полотно 18 должно обязательно попадать в проточку направляющего ролика 12.

- Переместите защитный кожух **8**, как показано на рисунке 1.1 (это разблокирует зажимной механизм пилкодержателя **11** и позволит установить / заменить пыльное полотно **18**).
- Установите / замените пыльное полотно **18** (см. рис. 1.2).
- Переместите защитный кожух **8**, как показано на рисунке 1.3 (это заблокирует зажимной механизм пилкодержателя **11**).

#### Установка и снятие пластиковой накладки (см. рис. 2)

На рис. 2 показаны действия по монтажу / демонтажу пластиковой накладки **15**.

## Зарядка аккумулятора электроинструмента

### Ввод в эксплуатацию электроинструмента

Электроинструмент поставляется с частично заряженным аккумулятором **7**. Перед первым использованием обязательно произведите полную зарядку аккумулятора **7**.

#### Процесс зарядки (см. рис. 3, 6)

- Нажмите на фиксатор **4** и снимите аккумулятор **7** (см. рис. 3.1, 6.1).
- Подключите зарядное устройство **19** к сети.
- Вставьте аккумулятор **7** в зарядное устройство **19** (см. рис. 3.2, 6.2).
- Отключите зарядное устройство **19** от сети после завершения зарядки.
- Извлеките аккумулятор **7** из зарядного устройства **19** и установите аккумулятор **7** в электроинструмент (см. рис. 3.3, 6.3).

#### Индикаторы процесса зарядки (см. рис. 4, 7)

Индикаторы зарядного устройства **21** и **22** информируют о ходе процесса зарядки аккумулятора **7**. Информация о значениях сигналов индикаторов **21** и **22** представлена на наклейке **20** (см. рис. 4, 7).

- Рис. 4.1, 7.1 - (зеленый индикатор **22** светится, аккумулятор **7** не вставлен в зарядное устройство **19**) - зарядное устройство **19** подключено к сети (состояние готовности к зарядке).
- Рис. 4.2, 7.2 - (зеленый индикатор **22** мигает, аккумулятор **7** вставлен в зарядное устройство **19**) - идет процесс зарядки аккумулятора **7**.
- Рис. 4.3, 7.3 - (зеленый индикатор **22** светится, аккумулятор **7** вставлен в зарядное устройство **19**) - аккумулятор **7** полностью заряжен.
- Рис. 4.4, 7.4 - (красный индикатор **21** светится, аккумулятор **7** вставлен в зарядное устройство **19**) - процесс зарядки аккумулятора **7** остановлен из-за неподходящего температурного режима. При нормализации температурного режима, процесс зарядки возобновится.
- Рис. 4.5, 7.5 - (красный индикатор **21** мигает, аккумулятор **7** вставлен в зарядное устройство **19**) - процесс зарядки аккумулятора **7** остановлен из-за его неисправности. Замените неисправный аккумулятор **7**, его дальнейшее использование запрещено.



В процессе зарядки аккумулятор **7** и зарядное устройство **19** нагреваются - это нормально.

## Включение / выключение электроинструмента

#### Включение:

Для включения электроинструмента нажмите кнопку блокировки **2**, и удерживая ее в этом положении, нажмите кнопку включателя / выключателя **1**.

#### Выключение:

Для выключения электроинструмента отпустите кнопку включателя / выключателя **1**.

## Конструктивные особенности электроинструмента

### Бесщеточный двигатель

Электроинструмент оснащен бесщеточным двигателем, который обеспечивает следующие преимущества (по сравнению с коллекторным мотором):

- высокая надежность из-за отсутствия изнашиваемых деталей (угольных щеток, коллектора и др.);
- увеличенное время работы на одной зарядке;
- компактный дизайн и легкий вес.

### Температурная защита

Температурная защита автоматически отключает электроинструмент при чрезмерной нагрузке, либо если температура аккумулятора **7** превышает 70°C. Это защищает электроинструмент от повреждения при несоблюдении условий эксплуатации.

### Защита от глубокого разряда

Аккумулятор **7** имеет систему защиты от глубокого разряда. В случае полной разрядки аккумулятора **7**, электроинструмент автоматически выключается. **Внимание: не пытайтесь включать электроинструмент, при срабатывании системы защиты - в этом случае аккумулятор **7** может быть поврежден.**

### Индикаторы степени заряда аккумулятора (см. рис. 5, 8)

При нажатии на кнопку **6** индикаторы **5** показывают степень зарядки аккумулятора **7** (см. рис. 5, 8).

### Защита от перегрева

Система защиты двигателя от перегрева автоматически отключает электроинструмент в случае перегрева. В этой ситуации дайте электроинструменту остыть, прежде чем снова включить его.

### Защита от перегрузки

Система защиты двигателя от перегрузки автоматически отключает электроинструмент, в случае если он работает таким образом, что потребляет чрезмерно высокий ток.

## Плавный пуск

Плавный пуск позволяет плавно включать электроинструмент - пильное полотно **18** начинает движение плавно, без рывка и отдачи, также в момент включения не создается скачкообразной нагрузки на двигатель.

## Тормоз выбега

Тормоз выбега останавливает пильное полотно **18** в течение 2 секунд после выключения электроинструмента.

## Регулятор числа ходов

При помощи регулятора числа ходов **16**, можно выбрать необходимое число ходов пильного полотна **18** (в том числе и в процессе работы).

- Для включения электроинструмента нажмите кнопку блокировки **2**, и удерживая ее в этом положении, нажмите кнопку включателя / выключателя **1**.
- Установите нужное число ходов пильного полотна **18**, перемещая регулятор **16**.

- **1-2 (низкое число ходов)** - устанавливайте при распиловке твердых и плотных материалов (нелегированная сталь, цветные металлы и их сплавы и т.п.);
- **3-4 (среднее число ходов)** - устанавливайте при распиловке менее твердых материалов (пластик, фанера, древесностружечные плиты, древесина твердых пород и т.п.);
- **5-6 (высокое число ходов)** - устанавливайте при распиловке мягких материалов (мягкие породы древесины, изоляционные материалы и т.п.).



После установки числа ходов пильного полотна **18** рекомендуется произвести пробный пропил на ненужном куске заготовки (из того же материала, что и обрабатываемая заготовка).

При продолжительной работе с низким числом ходов необходимо охладить электроинструмент, в течение 3 минут, для этого установите максимальное число ходов и оставьте электроинструмент работать на холостом ходу.

## Регулятор маятникового хода

Маятниковый ход позволяет подобрать оптимальный режим пиления (скорость подачи, внешний вид пропила и т.д.) для обрабатываемого материала.

При каждом движении вниз пильное полотно **18** выводится от заготовки; благодаря этому улучшается выброс опилок, уменьшается нагревание и увеличивается срок службы пильного полотна **18**. Одновременно, благодаря уменьшению необходимого усилия подачи, обеспечивается режим работы, не ведущий к утомлению работающего.

Изменять ступень маятникового хода можно, не выключая электроинструмент. Регулятор **13** позволяет устанавливать четыре ступени маятникового хода:



Ступень 0:  
Отсутствие маятникового хода;



Ступень I:  
Малый маятниковый ход;

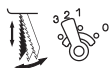

Ступень II:  
Средний маятниковый ход;



Ступень III:  
Большой маятниковый ход.

При выборе ступени маятникового хода следует учитывать следующие рекомендации:

- выбирайте минимальную ступень маятникового хода или отключайте маятниковый ход, если требуется точная и чистая кромка пропила;
- отключайте маятниковый ход при обработке тонких материалов (листовой металл, листовой пластик и т.п.) или при обработке твердых материалов (нелегированная сталь, цветные металлы и т.п.);
- устанавливайте максимальный маятниковый ход при распиловке мягких материалов (мягкие породы древесины и т.п.) скорость выполнения работы, в этом случае будет выше, но качество кромки пропила может ухудшиться.



После установки маятникового хода рекомендуется произвести пробный пропил на ненужном куске заготовки (из того же материала, что и обрабатываемая заготовка).

## LED фонарь

При нажатии включателя / выключателя **1**, автоматически включается LED фонарь **9**, который позволяет вести работы в условиях недостаточной освещенности.

## Система сдувания опилок

При нажатии включателя / выключателя **1**, автоматически включается система сдувания опилок, которая обеспечивает четкий обзор места пропила.

## Пластиковая накладка

Пластиковая накладка **15** подошвы **14** предотвращает повреждение поверхности обрабатываемой заготовки.

## Защита от прикосновения к пильному полотну

Защита **10** предотвращает случайное прикосновение к пильному полотну **18**, это повышает безопасность выполнения работ.

## Рекомендации при работе электроинструментом

### Выбор пильного полотна



Во всех моделях электролобзиков могут использоваться пильные полотна **18** Т-типа.

Перед началом работы выберите такой тип пильного полотна **18**, который наилучшим образом подходит к распиливаемому материалу, режиму пиления или качеству кромки пропила. Назначение пильного полотна указано на упаковке, вы также можете получить консультацию у продавца.

### Общие рекомендации при распиловке

**i** Перед началом работы произведите пробный пропил на ненужном куске заготовки (из того же материала, что и обрабатываемая заготовка), чтобы убедиться в правильности выбора пильного полотна **18**, числа ходов и маятниковых ходов.

- Убедитесь, что заготовка надежно зафиксирована, и из нее удалены металлические предметы (гвозди, шурупы и т.п.).
- Включите электроинструмент до того, как пильное полотно **18** коснется заготовки. Не прилагайте избыточного усилия, для выполнения операции требуется некоторое время. Избыточное усилие не ускорит процесс выполнения работы, но перегрузит электроинструмент.
- Если зубья пильного полотна **18** слишком крупные для выбранной заготовки (признаками этого являются повышенная вибрация электроинструмента, а также расщепления и сколы на обрабатываемой поверхности) немедленно выключите электроинструмент и замените пильное полотно **18** подходящим.
- Если при работе произошло заклинивание пильного полотна **18**, немедленно выключите электроинструмент и попытайтесь расширить пропил, после чего аккуратно извлеките пильное полотно **18** из пропила.
- После окончания распиловки сначала выключите электроинструмент, а затем выньте пильное полотно **18** из пропила.



При распиловке некоторых материалов (например, металлов) возможно сильное нагревание пильного полотна **18**, поэтому рекомендуется применять охлаждающие или смазывающие вещества, вводя их непосредственно в место контакта пильного полотна **18** и заготовки.

### Пиление погружением (см. рис. 9)

**i** Пиление погружением может выполняться только при распиловке мягких материалов, например - дерева, гипсокартона и т.п. Этот прием работы позволяет выпиливать отверстия без предварительного сверления - пильное полотно **18** само прорезает заготовку насквозь. Выполнение этого вида работы требует определенного навыка и возможно при использовании коротких пильных полотен **18**.

- Установите электроинструмент на переднюю кромку опорной плиты **14** (см. рис. 9) и включите его. Прижимая электроинструмент к заготовке, медленно погружайте пильное полотно **18** в заготовку.
- После того, как пильное полотно **18** прорезало заготовку насквозь, установите электроинструмент в нормальное рабочее положение, и продолжите пиление по размеченной линии.

### Параллельное пиление (см. рис. 10)

Возможно производить пиление вдоль существующей прямой кромки заготовки, а также производить нарезание одинаковых по ширине полос (см. рис. 10). Такого результата можно добиться, если при помощи струбцин закрепить на обрабатываемой заготовке доску, и использовать ее в качестве вспомогательного упора. Произведите пиление, перемещая электроинструмент вдоль этого упора, прижимая боковую поверхность опорной плиты **14** к боковой поверхности доски (см. рис. 10).

### Выполнение наклонных пропилов (см. рис. 11-12)

Конструкция электроинструмента позволяет производить наклонные пропилы за счет возможности наклона корпуса электроинструмента. На опорную плиту **14** электроинструмента нанесена шкала **24** с указанием углов наклона корпуса электроинструмента (разметка через 15°). Возможна установка любого угла наклона корпуса электроинструмента (в пределах указанных в таблице технических данных) при использовании дополнительных измерительных инструментов.

- Ослабьте болт **23** при помощи шестигранного ключа **17** (см. рис. 11).
- Сместите опорную плиту **14** вперед (в зависимости от установленного ранее угла наклона корпуса) и установите желаемый угол наклона корпуса, согласно показаниям шкалы **24** или показаниям дополнительного мерительного инструмента (см. рис. 12).
- Затяните болт **23** при помощи шестигранного ключа **17**.
- Произведите пиление, как описано выше.

### Обслуживание / профилактика электроинструмента

Перед проведением всех процедур извлеките из электроинструмента аккумулятор **7**.

#### Рекомендации по эксплуатации аккумулятора

- Своевременно заряжайте аккумулятор **7**, не дожидаясь его полной разрядки. Если при работе наблюдается падение мощности, необходимо прервать работу и зарядить аккумулятор **7**.
- Не заряжайте полностью заряженный аккумулятор **7**, это сократит срок его службы.
- Заряжайте аккумулятор **7** при температуре 10°C - 40°C (50°F - 104°F).
- Если электроинструмент не используется длительное время, заряжайте аккумулятор **7** один раз в 6 месяцев.
- Своевременно заменяйте аккумуляторы, выработавшие свой ресурс. Падение производительности или значительное сокращение времени работы электроинструментом после зарядки указывает на старение аккумулятора **7** и необходимость его замены. Также следует учитывать, что аккумулятор **7** может разряжаться быстрее, если работы ведутся при температуре ниже 0°C.
- При длительном хранении без использования рекомендуется хранить аккумулятор **7** при комнатной температуре, заряженным на 50%.

## Чистка электроинструмента

Обязательным условием для долгосрочной и безопасной эксплуатации электроинструмента является содержание его в чистоте. Регулярно продувайте электроинструмент сжатым воздухом через вентиляционные отверстия 3.

## Послепродажное обслуживание

Ответы на вопросы по ремонту и обслуживанию вашего продукта вы можете получить в сервисных центрах. Информацию о сервисных центрах, схемы запчастей и информацию по запчастям Вы можете найти по адресу: [www.crown-tools.com](http://www.crown-tools.com).

## Транспортировка электроинструментов

- Не допускайте падения упаковки, а также любые механические воздействия на нее при транспортировке.
- При погрузке / разгрузке не используйте погрузочную технику, работающую по принципу зажима упаковки.

## Li-Ion аккумуляторы

На Li-Ion аккумуляторы распространяются специальные правила транспортировки опасных

грузов. Нет необходимости соблюдения дополнительных норм только при перевозке аккумуляторов самим пользователем на автомобильном транспорте.

Соблюдайте особые требования к упаковке и маркировке при перевозке с привлечением третьих лиц (напр.: самолетом). В этом случае, при подготовке груза к отправке, необходимо участие эксперта по опасным грузам.

Возможна отправка аккумуляторов только с неповрежденным корпусом. Необходимо изолировать открытые контакты и упаковать аккумулятор так, чтобы он не перемещался внутри упаковки. Также необходимо соблюдать дополнительные национальные предписания.

## Защита окружающей среды



**Вторичное использование сырья вместо утилизации мусора.**

Электроинструмент, дополнительные принадлежности и упаковку следует экологически чисто утилизировать.

В интересах чистосортной рециркуляции отходов детали из синтетических материалов соответственно обозначены.

Настоящее руководство по эксплуатации напечатано на бумаге, изготовленной из вторсырья без применения хлора.

Оговаривается возможность внесения изменений.

## Технічні характеристики електроінструменту

Акумуляторний лобзик		CT25003NH-2	CT25003NH-4
Код електроінструмента		див. сторінка 10	
Номинальна напруга	[В]	20 *	20 *
Число ходів холостого ходу	[хв <sup>-1</sup> ]	700-3000	700-3000
Тип акумулятора		Li-Ion	Li-Ion
Час зарядки акумулятора	[хв]	60	60
Місткість акумулятора	[Ач]	2	4
Довжина ходу пиляльного полотна	[мм] [дюйми]	26 1-1/32"	26 1-1/32"
Маятниковий хід		•	•
Макс. нахил корпусу (вправо / вліво)		45°/45°	45°/45°
<b>Макс. ріжуча здатність:</b>			
- дереві	[мм] [дюйми]	85 3-11/32"	85 3-11/32"
- алюмінії	[мм] [дюйми]	20 25/32"	20 25/32"
- сталі	[мм] [дюйми]	10 25/64"	10 25/64"
Вага	[кг] [фунти]	2,49 5.49	2,8 6.17
Клас захисту		III	III
Рівень шуму	[дБ(А)]	87	87
Акустична потужність	[дБ(А)]	98,5	98,5
Рівень вібрації	[м/с <sup>2</sup> ]	3,5	3,5

\* Максимальна напруга батареї (виміряна без робочого навантаження) - 20 Вольт. Номинальна напруга батареї - 18 Вольт.

### Інформація про шум



Завжди використовуйте звукоізоляційні навушники при рівні шуму понад 85 дБ(А).

EN 62841-1:2015,  
EN 62841-2-11:2016,  
EN 55014-1:2017,  
EN 55014-2:2015.

Менеджер із  
сертифікації

Wu Cunzhen

### CE Відповідності необхідним нормам

Merit Link International AG  
Stabio, Швейцарія, 30.08.2019

Ми заявляємо під нашу одноособову відповідальність, що описаний у розділі "Технічні характеристики електроінструменту" продукт відповідає усім відповідним положенням Директив 2006/42/ЕС, включаючи їх зміни, а також наступним нормам:



**ПОПЕРЕДЖЕННЯ - Щоб знизити ризик отримання травм, користувач повинен ознайомитися з керівництвом по експлуатації!**



## Загальні правила техніки безпеки



**ПОПЕРЕДЖЕННЯ! Уважно вивчіть усі попередження про техніку безпеки й інструкції, пояснювальні малюнки та специфікації, які постачаються разом із електроінструментом.** Недотримання попереджень та інструкцій може призвести до ураження електричним струмом, займання і / або серйозних травм.

**Збережіть всі попередження та інструкції для подальшого використання.**

Термін "електроінструмент", який використовується в тексті попереджень, відноситься до електроінструменту з живленням від електромережі (продвідний) або електроінструменту з живленням від акумулятора (бездротовий).

### Безпека робочого місця

- Робоче місце повинно бути чистим і добре освітленим. У захарашчених або темних місцях вірогідні нещасні випадки.
- Не використовуйте електроінструменти у вибухонебезпечних середовищах, наприклад, в присутності легкозаймистих рідин, газів або пилу. Електроінструменти створюють іскри, які можуть призвести до займання пилу або парів.
- Під час роботи електроінструмента не допускайте присутності дітей та інших осіб. Відволікання уваги може призвести до втрати контролю.

### Рекомендації з електробезпеки

- Вилки електроінструменту повинні підходити до розетки. Ніколи не вносьте зміни в конструкцію вилки. Не використовуйте адаптери з заземленими електроінструментами. Вилки оригінальної конструкції і відповідні розетки зменшують ризик ураження електричним струмом.
- Уникайте контакту з заземленими поверхнями, такими як труби, радіатори, плити та холодильники. Це підвищує ризик ураження електричним струмом.
- Не піддавайте електроінструмент впливу дощової води або вологи. Попадання води в середину електроінструмента підвищує ризик ураження електричним струмом.
- Не використовуйте електричний кабель в цілях, для яких він не призначений. Ніколи не використовуйте кабель для перенесення електроінструменту, підтягання електроінструменту до себе або для вимкнення електроінструменту ривком за електричний кабель. Обережіть електричний кабель від нагрівання, нафтопродуктів, гострих крайок або рухомих частин електроінструменту. Пошкоджений або спутаний електричний кабель збільшує небезпеку поразки електричним струмом.
- При роботах на відкритому повітрі, використовуйте подовжувальні кабелі, призначені для зовнішніх робіт, це знизить небезпеку ураження електричним струмом.
- Якщо не можна уникнути роботи електроінструмента на ділянці з підвищеною вологістю, використовуйте пристрій захисного відключення (УЗО). Використання УЗО знижує ризик ураження електричним струмом. ПРИМІТКА! Термін "УЗО

(RCD)" може бути замінений терміном "пристрій захисного відключення (GFCI)" або "автоматичний вимикач з функцією захисту від струму витoku (ELCB)".

- **Увага!** Ніколи не торкайтеся до відкритих металевих поверхонь редуктора, захисного кожуха і т.д., оскільки на металеві поверхні впливають електромагнітні хвилі і торкання до них може призвести до травми або нещасного випадку.

### Рекомендації з особистої безпеки

- Будьте пильними, стежте за тим, що ви робите, і при роботі з електроінструментом керуйтеся здоровим глуздом. Не використовуйте електроінструмент, якщо ви втомилися або перебуваєте під впливом наркотичних засобів, алкоголю або ліків. Ослаблення уваги при роботі з електроінструментом може призвести до серйозної травми.
- Використовуйте засоби індивідуального захисту. Завжди надівайте захисні окуляри. Засоби індивідуального захисту, такі як пілозахисна маска, нековзане захисне взуття, каска або засоби захисту органів слуху, які використовуються у відповідних умовах, зменшують ймовірність отримання травм.
- Не допускайте ненавмисного запуску електроінструменту. Перед підключенням до джерела живлення та / або акумулятора, підняттям або перенесенням електроінструменту переконайтеся, що вмикач / вимикач знаходиться у вимкненому стані. Переміщення електроінструменту, коли палець знаходиться на вмикачі / вимикачі, або ввімкнення живлення електроінструментів з включеним вмикачем / вимикачем може стати причиною нещасного випадку.
- Перед ввімкненням необхідно прибрати з частин електроінструменту, що обертаються, всі додаткові ключі і пристосування. Ключ, залишений в частині електроінструменту, що обертається, може бути причиною серйозних травм.
- Не докладайте надмірних зусиль. Завжди зберігайте стійке положення і рівновагу. Це дозволяє краще контролювати електроінструмент у непередбачуваних ситуаціях.
- Носіть відповідний одяг. Не вдягайте вільний одяг або прикраси. Тримайте волосся, одяг і рукавиці далеко від рухомих деталей. Вільний одяг, прикраси або довге волосся можуть бути захоплені рухомими частинами електроінструменту, що стане причиною серйозних травм.
- Якщо в конструкції електроінструменту передбачена можливість для підключення пилословлюючих і пилосбірних пристроїв, переконайтеся, що вони підключені і правильно використовуються. Використання таких пристроїв зменшує небезпеки, пов'язані з накопиченням пилу.
- Завжди будьте уважні, не ігноруйте принципи безпечної роботи з електроінструментом через знання і досвід, отримані внаслідок частого користування електроінструментом. Необережна дія може негайно призвести до серйозних травм.
- **Увага!** Електроінструмент створює під час роботи електромагнітне поле. За деяких обставин, це поле може чинити негативний вплив на активні або пасивні медичні імплантати. Щоб зменшити ризик заподіяння серйозної шкоди здоров'ю або

травми з летальним наслідком, людям з медичними імплантатами, перед початком експлуатації електроінструмента, рекомендується проконсультуватися з лікарем і виробником медичного імплантату.

## Використовування і обслуговування електроінструмента

- Люди з недостатніми психофізичними або розумовими здібностями і діти не можуть управляти електроінструментом, якщо людина, яка відповідає за їх безпеку, не контролює їх чи не інструктує щодо використання електроінструменту.
- **Не перевантажуйте електроінструмент. Використовуйте електроінструмент, який відповідає вашій цілі використання.** Відповідний електроінструмент буде працювати краще і безпечніше з тією продуктивністю, для якої він був спроектований.
- **Не працюйте електроінструментом з несправним вмикачем / вимикачем.** Електроінструмент, ввімкнення / вимкнення якого не може контролюватися, становить небезпеку і повинен бути негайно відремонтований.
- **Перед виконанням будь-яких налаштувань, заміною приладдя або зберіганням електроінструментів - від'єднайте вилку від джерела живлення і / або акумулятор від електроінструменту.** Ці заходи безпеки знижують ризик випадкового запуску електроінструмента.
- **Зберігайте невикористовуванні електроінструменти в недоступному для дітей місці і не дозволяйте особам, які не ознайомилися з електроінструментом або цими інструкціями, використовувати електроінструмент.** Електроінструменти небезпечні в руках не підготовлених користувачів.
- **Слідуйте за станом електроінструменту. Перевіряйте осьове биття і надійність з'єднання рухомих деталей, а також будь-які несправності, які можуть вивести електроінструмент з ладу.** Несправний електроінструмент необхідно відремонтувати перед використанням. Багато нещасних випадків виникають через поганий стан електроінструменту.
- **Ріжучі інструменти повинні знаходитися в чистоті і бути добре заточеними.** Правильно встановлені ріжучі інструменти з гострими ріжучими кромками зменшують можливість заклинювання і полегшують управління електроінструментом.
- **Використовуйте електроінструмент, приладдя, насадки і т.п. відповідно до інструкцій, беручи до уваги умови роботи і виконувати роботи.** Використання електроінструмента для операцій, для яких він не призначений, може призвести до небезпечної ситуації.
- **Підтримуйте рукоятки і поверхні захоплення сухими, чистими і вільними від масла і мастила.** Слизькі рукоятки і поверхні захоплення перешкоджають безпечному поводженню з електроінструментом і управління ним в несподіваних ситуаціях.
- **Зверніть увагу, що при роботі з електроінструментом необхідно правильно тримати допоміжну рукоятку; виконання цієї вимоги полегшує управління електроінструментом.** Таким чином, правильне утримання електроінструменту може знизити ризик нещасних випадків або травм.

## Використання акумуляторних інструментів та догляд за ними

- **Заряджайте акумулятор тільки за допомогою зарядного пристрою, передбаченого виробником.** Зарядний пристрій, що підходить для одного типу акумуляторів, може створити ризик пожежі при використанні з іншим типом акумуляторів.
- **Використовуйте електроінструменти тільки з акумуляторами, призначеними для них.** Використання будь-яких інших акумуляторів може створити ризик поломки або пожежі.
- **Коли акумулятор не використовується, зберігайте його окремо від інших металевих предметів, таких як канцелярські скріпки, монети, ключі, цвяхи, гайки та інші дрібні металеві предмети, які можуть створити контакт між клеммами акумулятору.** Коротке замикання на клеммах акумулятора може викликати обпik або пожежу.
- **За неналежних умов, електроліт може вилитися з акумулятору; уникайте контакту з ним.** Якщо контакт випадково відбувся, промийте шкіру водою. Якщо електроліт потрапив в очі, додатково зверніться по медичну допомогу. Електроліт з акумулятору може викликати свербіж або обпik.
- **Уникайте ненавмисного включення.** Перш, ніж вставляти акумулятор, переконайтеся в тому, що вмикач знаходиться у вимкненому положенні. Якщо при носінні електроінструменту ви тримаєте палець на вмикачі, або якщо ви вставляєте акумулятор у включений електроінструмент, це може призвести до нещасних випадків.
- **Не відчиняйте акумулятор.** Небезпека замикання.
- **У разі ушкодження та неналежного використання акумулятору, може виділятися пара.** Забезпечте доступ свіжого повітря і зверніться по медичну допомогу у разі потреби. Пара може подразнювати дихальну систему.
- **Якщо акумулятор бракований, електроліт може вилитися і вступити в контакт з прилеглими компонентами.** Перевірте усі відповідні деталі. Очистіть такі деталі або замініть їх, якщо потрібно.
- **Захищайте акумулятор від нагрівання, наприклад, від постійного сонячного випромінювання і від вогню.** Є ризик вибуху.



**УВАГА! Прочитайте усі попередження про дотримання техніки безпеки та усі інструкції.**

- **Захищайте зарядний пристрій акумулятору від дощу та вологи.** Проникнення води в зарядний пристрій акумулятору підвищує ризик ураження електричним струмом.
- **Не заряджайте інші акумулятори.** Зарядний пристрій акумулятору підходить тільки для зарядки літєво - іонних акумуляторів вказаного діапазону напруги. Інакше виникає ризик пожежі або вибуху.
- **Зберігайте зарядний пристрій акумулятору в чистому стані.** Забруднення може стати причиною ураження електричним струмом.
- **Перед кожним використанням перевіряйте зарядний пристрій акумулятору, кабель і вилку.** Не використовуйте зарядний пристрій акумулятору, якщо виявлені дефекти. Самостійно не відкривайте зарядний пристрій акумулятору і ремонтуйте його тільки у кваліфікованих

**фахівців.** Пошкоджені зарядні пристрої, кабелі і вилки підвищують ризик ураження електричним струмом.

• **Не використовуйте зарядний пристрій акумулятору на легкозаймистих поверхнях (наприклад, папір, тканина і так далі) або в пожежо-небезпечному середовищі.** Є небезпека пожежі через нагрівання зарядного пристрою в процесі зарядки.

## Технічне обслуговування

• **Обслуговувати Ваш електроінструмент повинні кваліфіковані фахівці з використанням рекомендованих запасних частин.** Це дає гарантію, що безпека Вашого електроінструменту буде збережена.

• Дотримуйтесь інструкції по змащуванню, а також рекомендації по заміні аксесуарів.

## Особливі вказівки з техніки безпеки

**Тримайте електроінструмент за ізольовані поверхні захвату під час робіт, коли ріжучий механізм може контактувати з прихованою електропроводкою.** Контакт ріжучого механізму з проводом під напругою може призвести до появи напруги в незахищених металевих частинах електроінструменту та ураження оператора електричним струмом.

## Правила техніки безпеки при експлуатації електроінструмента

• Зафіксуйте заготовку. Для надійної кріплення використовуйте фіксувальний пристрій або лещата.

• Дотримуйтесь правил безпеки під час роботи з матеріалами, при обробці яких утворюється шкідливий, легкозаймистий або вибухонебезпечний пил. Наприклад, курява від деяких матеріалів може спричинити захворювання на рак. Використовуйте пристрій для збору пилу та стружки. Одягайте захисну маску.

• Робоче місце повинно бути чисте та охайне. Змішування пилу з різних матеріалів може бути вкрай небезпечно. Пил легких металів чи їх сплавів може легко спалахнути і вибухнути.

• Не обробляйте матеріали, які містять азбест. Азбест - токсичний канцероген.

• Відкладайте інструмент лише після повної зупинки пильного полотна.

• Тримайте руки та пальці подалі від місця розпилу. Не тримайте заготовку знизу. Пильне полотно може завдати непоправних травм.

• Спочатку включіть електроінструмент, дочекайтеся доки пильне полотно набере швидкість і тільки потім торкайтеся пильним полотном заготовки. Якщо пильне полотно застрягне в заготовці, електроінструмент може відкинути.

• Увага: під час розпилювання опорна плита повинна щільно прилягати до заготовки. Якщо під час роботи пильне полотно зігнеться, воно може зламатися, а електроінструмент відкинути чи вирватися з рук.

• По закінченню роботи вимкніть електроінструмент з мережі. Дочекайтеся повної зупинки пиль-

ного полотна і лише потім витягніть його з тримача. Тепер електроінструмент можна безпечно відкласти.

• Використовуйте пильні полотна без пошкоджень (сколів, тріщин і т.п.). Зігнуті чи тупі пильні полотна можуть зламатися, що може спричинити рикошет електроструму.

• Категорично заборонено сповільнювати інерційний рух пильного полотна докладаючи зусилля до його бічної поверхні. Пильне полотно може бути пошкоджено, а інструмент відкинути в сторону.

• Щоб визначити розташування прихованої електромережі використовуйте належний детектор, або отримайте цю інформацію від уповноважених організацій. Пошкодження пильним полотном електромережі може призвести до займання і ураження електричним струмом. Пошкодження газової труби може призвести до вибуху. А пошкодження водопроводу може завдати збитків.

• Необхідно жорстко фіксувати ріжуче полотно в утримувачі. Періодично проводити перевірку фіксації пильного полотна.

• Перед початком роботи видаліть з розпилюємої заготовки металеві об'єкти (цвяхи, шурупи, петлі тощо).

• Уникайте зупинки двигуна електроінструменту під навантаженням.

• Якщо при роботі, електропостачання раптово урвалося, негайно перемістіть вмикач / вимикач в положення "Вимкнено", щоб запобігти випадковому включенню електроінструменту.

• Після вимкнення електроінструменту, ріжуче полотно деякий час продовжує переміщатися за інерцією, тому відкладайте електроінструмент убик лише після повної зупинки пильного полотна.

• При роботі ріжуче полотно сильно нагрівається, не торкайтеся до нього до його охолодження.



**Попередження: хімічні речовини, що містяться в пилу, який виділяється при шліфуванні, різанні, пилянні, заточуванні, свердлінні та інших видах робіт при будівництві, можуть викликати онкологічні захворювання, вроджені дефекти у майбутніх дітей або порушити репродуктивну функцію.** Необхідна очисна установка для видалення певних хімічних речовин:

• перед ремонтом і заміною деталей електроінструменту необхідно в першу чергу відключити його від мережі;

• прозорий діоксин кремнію та інші речовини в цеглі і цементі стін; антисептики сімейства ССА в хімічно обробленій деревині. Ступінь шкідливого впливу цих речовин залежить від частоти виконання робіт. Якщо ви хочете зменшити контакт з цими хімічними речовинами, працюйте в вентильованому приміщенні і використовуйте пристосування з сертифікатами безпеки (наприклад, респіратор з пило затримуючим фільтром).

## Символи, що використовуються в інструкції

В інструкції використовуються нижченаведені символи, запам'ятайте їх значення. Правильна інтерпретація символів допоможе використовувати електроінструмент правильно і безпечно.

Символ	Значення
	<b>Акумуляторний лобзик</b> Ділянки, які позначені сірим кольором, м'яка накладка (з ізольованою поверхнею).

	<b>Наклейка з серійним номером:</b> СТ ... - модель; XX - дата виробництва; XXXXXXXX - серійний номер.
--	---

	Безщітковий двигун.
--	---------------------

	Ознайомтесь з усіма вказівками з техніки безпеки та інструкціями.
--	---

	Носіть захисні окуляри.
--	-------------------------

	Носіть захисні навушники.
--	---------------------------

	Носіть пилозахисну маску.
---	---------------------------

	Не нагрівайте акумулятор вище 45°C. Захищайте від тривалого впливу прямих сонячних променів.
--	--

	Не викидайте акумулятор в побутове сміття.
--	--

	Не кидайте акумулятор у вогонь.
--	---------------------------------

	Не допускайте попадання акумулятора під дощ.
--	--

	Час зарядки акумулятора.
--	--------------------------

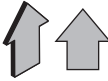
Символ	Значення
	Напрямок руху.

	Напрямок обертання.
---	---------------------

	Зabloковано.
---	--------------

	Розблоковано.
---	---------------

	Клас захисту.
---	---------------

	Знак, який засвідчує, що виріб відповідає основним вимогам директив ЄС та гармонізованим стандартам Європейського Союзу.
---	--

	Увага. Важлива інформація.
---	----------------------------

	Корисна інформація.
---	---------------------

	Носіть захисні рукавиці.
---	--------------------------

	Маятниковий хід відключений.
--	------------------------------

	Перший ступінь маятничого ходу.
---	---------------------------------

	Другий ступінь маятничого ходу.
---	---------------------------------

	Третій ступінь маятничого ходу.
---	---------------------------------

	Форма хвостовика пилового полотна Т-типу.
---	---

	Не викидайте електроінструмент в побутове сміття.
---	---

## Призначення електроінструменту

Акумуляторні лобзики призначені для пиляння дерева, пластмаси, алюмінію та ін. матеріалів (див. рекомендації з використання пильних полотен). Пиляння може проводитися за прямолінійним або криволінійним траєкторіям, а можливість нахилу корпусу електроінструменту дозволяє виконувати похилі пропили.

## Елементи пристрою електроінструменту

- 1 Вмикач / вимикач
- 2 Кнопка блокування вимикача
- 3 Вентиляційні отвори
- 4 Фіксатор акумулятора \*
- 5 Індикатори ступеня заряду акумулятора \*
- 6 Кнопка перевірки ступеня заряду акумулятора \*
- 7 Акумулятор \*
- 8 Кожух захисний
- 9 LED ліхтар
- 10 Захист від торкання до пиляльного полотна
- 11 Пілкодержатель
- 12 Направляючий ролик
- 13 Регулятор маятникового ходу
- 14 Опорна плита
- 15 Пластикова накладка \*
- 16 Регулятор числа ходів
- 17 Ключ шестигранний \*
- 18 Ріжуче полотно \*
- 19 Зарядний пристрій \*
- 20 Наклейка зарядного пристрою \*
- 21 Індикатор (червоний) \*
- 22 Індикатор (зелений) \*
- 23 Болт кріплення опорної плити
- 24 Шкала

\* Приналежності

Перераховані, а також зображені принадлежности, частково не входять у комплект постачання.

## Монтаж та регулювання елементів електроінструменту

Перед проведенням усіх процедур витягніть із електроінструменту акумулятор 7.



Монтаж / демонтаж / налаштування деяких елементів аналогічне для усіх моделей електроінструментів, в цьому випадку на малюнку пояснення конкретна модель не вказується.

Встановлення / вилучення пильного полотна (див. мал. 1)



Внаслідок тривалого використання ріжуче полотно 18 може сильно нагрітися, а гострі ріжучі кромки можуть поранити користувача, тому завжди використовуйте захисні рукавички при установці / витяганні пиляльного полотна 18.

**Увага: при установці пильного полотна 18 дотримуйтеся наступних правил:**

- зуби пильного полотна 18 мають бути звернені вперед;
- виступи на хвостовику пиляльного полотна 18 повинні упиратися в пілкоутримувач 11;
- ріжуче полотно 18 повинно обов'язково потрапляти в проточку направляючого ролика 12.

- Перемістіть захисний кожух 8, як показано на малюнку 1.1 (це розблокує затискний механізм пілкоутримача 11 і дозволить встановити / замінити пильне полотно 18).
- Встановіть / замініть пильне полотно 18 (див. мал. 1.2)
- Перемістіть захисний кожух 8 як показано на малюнку 1.3 (це заблокує затискний механізм пілкоутримача 11).

**Встановлення і знімання пластикової накладки (див. мал. 2)**

На мал. 2 зображено дії з монтажу / демонтажу пластикової накладки 15.

## Зарядка акумулятора електроінструменту

**Введення у експлуатацію електроінструмента**

Електроінструмент поставляється з частково зарядженим акумулятором 7. Перед першим використанням обов'язково проведіть повну зарядку акумулятора 7.

**Процес зарядки (див. мал. 3, 6)**

- Натисніть на фіксатор 4 і зніміть акумулятор 7 (див. мал. 3.1, 6.1).
- Підключіть зарядний пристрій 19 до мережі.
- Вставте акумулятор 7 в зарядний пристрій 19 (див. мал. 3.2, 6.2).
- Від'єднайте зарядний пристрій 19 від мережі після завершення зарядки.
- Вийміть акумулятор 7 з зарядного пристрою 19 і встановіть акумулятор 7 в електроінструмент (див. мал. 3.3, 6.3).

**Індикатори процесу зарядки (див. мал. 4, 7)**

Індикатори зарядного пристрою 21 і 22 інформують про хід процесу зарядки акумулятора 7. Інформація про значення сигналів індикаторів 21 і 22 представлена на наклейці 20 (див. мал. 4, 7).

- Мал. 4.1, 7.1 - (зелений індикатор 22 світиться, акумулятор 7 не вставлено у зарядний пристрій 19) - зарядний пристрій 19 підключено до мережі (стан готовності до зарядки).
- Мал. 4.2, 7.2 - (зелений індикатор 22 блимає, акумулятор 7 вставлений в зарядний пристрій 19) - іде процес зарядки акумулятора 7.
- Мал. 4.3, 7.3 - (зелений індикатор 22 світиться, акумулятор 7 вставлений в зарядний пристрій 19) - акумулятор 7 повністю заряджений.
- Мал. 4.4, 7.4 - (червоний індикатор 21 світиться, акумулятор 7 вставлений в зарядний пристрій 19) - процес зарядки акумулятора 7 зупинився.

ний через невідповідний температурний режим. При нормалізації температурного режиму, процес зарядки відновиться.

• Мал. 4.5, 7.5 - (червоний індикатор **21** блимає, акумулятор **7** вставлений в зарядний пристрій **19**) - процес зарядки акумулятора **7** зупинений через його несправність. Замініть несправний акумулятор **7**, його подальше використання заборонено.



**В процесі зарядки акумулятор 7 і зарядний пристрій 19 нагріваються - це нормально.**

## Вмикання / вимикання електроінструмента

### Уключити:

Для включення електроінструменту натисніть кнопку блокування **2**, і, утримуючи її в цьому положенні, натисніть кнопку вмикача / вимикача **1**.

### Виключити:

Для виключення електроінструменту відпустите кнопку вмикача / вимикача **1**.

## Конструктивні особливості електроінструменту

### Безщітковий двигун

Електроінструмент оснащений безщітковим двигуном, який забезпечує наступні переваги (порівняно з колекторним мотором):

- висока надійність через відсутність деталей, які швидко зношуються (вугільних щіток, колектора та ін.);
- збільшений час роботи на одній зарядці;
- компактний дизайн і легка вага.

### Температурний захист

Температурний захист автоматично відключає електроінструмент при надмірному навантаженні, або якщо температура акумулятора **7** перевищує 70°C. Це захищає електроінструмент від пошкодження при недотриманні умов експлуатації.

### Захист від глибокого розряду

Акумулятор **7** має систему захисту від глибокого розряду. У випадку повного розрядження акумулятора **7**, електроінструмент автоматично вимикається. **Увага: не намагайтеся вмикати електроінструмент при спрацьовуванні системи захисту - у цьому випадку акумулятор 7 може бути пошкоджено.**

**Індикатори ступеня заряду акумулятора (див. мал. 5, 8)**

При натисненні на кнопку **6** індикатори **5** показують ступінь зарядки акумулятора **7** (див. мал. 5, 8).

### Захист від перегріву

Система захисту двигуна від перегріву автоматично вимикає електроінструмент у випадку перегріву. У

цій ситуації дайте електроінструменту охолонути, перш ніж знову увімкнути його.

### Захист від перевантаження

Система захисту двигуна від перевантаження автоматично вимикає електроінструмент, у випадку, якщо він працює таким чином, що споживає надмірно високий струм.

### Плавний пуск

Плавний пуск дозволяє плавно вмикати електроінструмент - пилкове полотно **18** починає рух плавно, без ривку та віддачі, також в момент включення не створюється стрибкоподібного навантаження на двигун.

### Гальмо вибега

Гальмо вибігу зупиняє пилкове полотно **18** протягом 2 секунд після вимкнення електроінструмента.

### Регулятор числа ходів

За допомогою регулятора числа ходів **16**, можна вибирати необхідну кількість ходів пилляльного полотна **18** (у тому числі і в процесі роботи).

- Для включення електроінструменту, натисніть кнопку блокування **2**, і, утримуючи її в цьому положенні, натисніть кнопку вмикача / вимикача **1**.
- Встановіть потрібне число ходів пильного полотна **18**, переміщаючи регулятор **16**.

- **1-2 (низьке число ходів)** - встановлюйте при розпилюванні твердих і щільних матеріалів (нелегована сталь, кольорові метали та їх сплави і тому подібне);
- **3-4 (середнє число ходів)** - встановлюйте при розпилюванні менш твердих матеріалів (пластик, фанера, деревостружкові плити, деревина твердих порід і тому подібне);
- **5-6 (високе число ходів)** - встановлюйте при розпилюванні м'яких матеріалів (м'які породи деревини, ізоляційні матеріали і тому подібне).



**Після установки числа ходів пильного полотна 18 рекомендується зробити пробний пропил на непотрібному шматку заготовки (з того ж матеріалу, що і оброблювана заготовка).**

При тривалій роботі з низьким числом ходів необхідно охолодити електроінструмент, протягом 3 хвилин, для цього встановіть максимальне число ходів і залиште електроінструмент працювати без навантажень.

### Регулятор маятникового ходу

Маятниковий хід дозволяє підібрати оптимальний режим пиляння (швидкість подачі, зовнішній вигляд пропилу і т. д.) для оброблюваного матеріалу. При кожному русі вниз різуче полотно **18** відводиться від заготовки; завдяки цьому покращується викид тирси, зменшується нагрівання і збільшується термін служби пильного полотна **18**. Одночасно,

завдяки зменшенню необхідного зусилля подачі, забезпечується режим роботи, який не веде до стомлення працюючого.

Змінювати ступінь маятникового ходу можна, не вимикаючи електроінструмент. Регулятор **13** дозволяє встановлювати чотири шаблі маятникового ходу:



Ступінь 0:  
відсутність маятникового ходу;

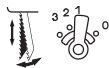

Ступінь I:  
малий маятниковий хід;



Ступінь II:  
середній маятниковий хід;



Ступінь III:  
великий маятниковий хід.

При виборі ступені маятникового ходу слід враховувати наступні рекомендації:

- вибирайте мінімальну ступінь маятникового ходу або відключайте маятниковий хід, якщо потрібна точна і чиста кромка пропилу;
- відключайте маятниковий хід при обробці тонких матеріалів (листовий метал, листовий пластик тощо) або при обробці твердих матеріалів (нелегована сталь, кольорові метали тощо);
- встановлюйте максимальний маятниковий хід при розпилюванні м'яких матеріалів (м'які породи деревини тощо) швидкість виконання роботи, в цьому випадку буде вище, але якість кромки пропилу може погіршитися.



Після установки маятникового ходу рекомендується зробити пробний пропил на непотрібному шматку заготовки (з того ж матеріалу, що й оброблювана заготовка).

## LED ліхтар

При включенні електроінструменту за допомогою вмикача / вимикача **1**, автоматично включається LED ліхтар **9**, який дозволяє вести роботи в умовах недостатньої освітленості.

## Система здування тирси

При натисненні вмикача / вимикача **1**, автоматично вмикається система здування тирси, яка забезпечує чіткий огляд місця пропилу.

## Пластикова накладка

Пластикова накладка **15** підшви **14** запобігає пошкодженню поверхні оброблюваної заготовки.

## Захист від торкання до пиляльного полотна

Захист **10** запобігає випадковому дотику до пиляльного полотна **18**, це підвищує безпеку виконання роботи.

# Рекомендації при роботі електроінструментом

## Вибір пиляльного полотна



У всіх моделях електролобзиків можуть використовуватися пиляльні полотна **18 Т**- типу.

Перед початком роботи виберіть такий тип пиляльного полотна **18**, що найкращим чином підходить до розпилу матеріалу, режиму пиляння або якості кромки пропила. Призначення пиляльного полотна вказано на упаковці, ви також можете отримати консультацію у продавця.

## Загальні рекомендації при розпилюванні



Перед початком роботи зробіть пробний пропил на непотрібному шматку заготовки (з того ж матеріалу, що й оброблювана заготовка), щоб переконатися у правильності вибору пиляльного полотна **18**, числа ходів і маятникового ходу.

- Переконайтеся, що заготівля надійно зафіксована, і з неї вилучені металеві предмети (цвяхи, шурупи тощо).
- Увімкніть електроінструмент до того, як ріжуче полотно **18** доторкнеться до заготівлі. Не застосовуйте надлишкове зусилля, для виконання операції потрібен певний час. Надмірне зусилля не прискорить процес виконання роботи, але перезавантажить електроінструмент.
- Якщо зуби пиляльного полотна **18** занадто великі для вибраної заготовки (ознаками цього є підвищена вібрація електроінструменту, а також розщеплення і відколи на оброблюваній поверхні) негайно вимкніть електроінструмент і замініть ріжуче полотно **18** відповідним.
- Якщо при роботі відбулося заклинювання пиляльного полотна **18**, негайно вимкніть електроінструмент і спробуйте розширити пропил, після чого акуратно витягніть ріжуче полотно **18** з пропила.
- Після закінчення розпилювання спочатку вимкніть електроприлад, а потім вийміть ріжуче полотно **18** з пропила.



При розпилюванні деяких матеріалів (наприклад, металів) можливе сильне нагрівання пиляльного полотна **18**, тому рекомендується застосовувати охолоджуючі або змашувальні речовини, вводячи їх безпосередньо в місце контакту пиляльного полотна **18** і заготовки.

## Пиляння зануренням (див. мал. 9)



Пиляння зануренням може виконуватися тільки при розпилюванні м'яких матеріалів, наприклад - дерева, гіпсокартону і т.п. Цей прийом роботи дозволяє випилювати отвори без попереднього свердління - ріжуче полотно **18** саме прорізає заготівлю наскрізь. Виконання цього виду роботи вимагає певного навичку і можливо при використанні коротких пиляльних полотен **18**.

- Встановіть електроінструмент на передню кромку опорної плити **14** (див. мал. 9) і увімкніть його. Притискаючи електроінструмент до заготівлі, повільно занурюйте ріжуче полотно **18** в заготовку.
- Після того, як ріжуче полотно **18** прорізали заготовлю наскрізь, встановіть електроінструмент в нормальне робоче положення, і продовжуйте пиляння по розміченій лінії.

### Паралельне пиляння (див. мал. 10)

Можливо здійснювати пиляння уздовж існуючої прямої кромки заготовки, а також виконувати нарізання однакових за шириною смуг (див. мал. 10). Такого результату можна досягти, якщо за допомогою струбчин закріпити на заготовці, що обробляється, дошку, та використати її в якості допоміжного опору. Виконайте пиляння, пересуваючи електроінструмент уздовж цього опору, притискаючи бічну поверхню опорної плити **14** до бічної поверхні дошки (див. мал. 10).

### Виконання похилих пропилів (див. мал. 11-12)

Конструкція електроінструменту дозволяє виробляти похилі пропили за рахунок можливості нахилу корпусу електроінструменту. На опорну плиту **14** електроінструменту нанесена шкала **24** з зазначенням кутів нахилу корпусу електроінструмента (маркування через 15°). Можлива установка будь-якого кута нахилу корпусу електроінструмента (в межах вказаних в таблиці технічних даних) при використанні додаткових вимірювальних інструментів.

- Відпустіть болт **23** за допомогою шестигранного ключа **17** (див. мал. 11).
- Змістіть опорну плиту **14** вперед (в залежності від встановленого раніше кута нахилу корпусу) і встановіть бажаний кут нахилу корпусу, згідно з позначаннями шкали **24** або показаннями додаткового вимірювального інструмента (див. мал. 12).
- Затягніть болт **23** за допомогою шестигранного ключа **17**.
- Виконайте пиляння, як описано вище.

## Обслуговування / профілактика електроінструмента

**Перед проведенням усіх процедур витягніть із електроінструмента акумулятор 7.**

### Рекомендації по експлуатації акумулятора

- Своєчасно заряджайте акумулятор **7**, не чекаючи його повної розрядки. Якщо при роботі спостерігається падіння потужності, необхідно перервати роботу і зарядити акумулятор **7**.
- Не заряджайте повністю заряджений акумулятор **7**, це скоротить термін його служби.
- Заряджайте акумулятор **7** при температурі 10°C - 40°C (50°F - 104°F).
- Якщо електроінструмент не використовується тривалий час, заряджайте акумулятор **7** кожні 6 місяців.

- Своєчасно замінійте акумулятори, що виробили свій ресурс. Падіння продуктивності або значне скорочення часу роботи електроінструментом після зарядки указує на старіння акумулятора **7** і необхідність його заміни. Також слід враховувати, що акумулятор **7** може розряджатися швидше, якщо роботи ведуться при температурі нижче 0°C.
- При тривалому зберіганні без використання рекомендується зберігати акумулятор **7** при кімнатній температурі, зарядженим на 50% .

### Чищення електроінструменту

Обов'язковою умовою для довгострокової і безпечної експлуатації електроінструменту є вміст його в чистоті. Регулярно продувайте електроінструмент стислим повітрям через вентиляційні отвори **3**.

### Післяпродажне обслуговування

Відповіді на питання щодо ремонту та обслуговування вашого продукту Ви можете отримати в сервісних центрах. Інформацію про сервісні центри, схеми запчастин та інформацію по запчастинах Ви можете знайти за адресою: [www.crown-tools.com](http://www.crown-tools.com).

## Транспортування електроінструменту

- Не допускайте падіння упаковки, а також будь-якого механічного впливу на неї транспортуванні.
- При навантаженні / розвантаженні не використовуйте навантажувальну техніку що працює за принципом затиску упаковки.

### Li-Ion акумулятори

На Li-Ion акумулятори поширюються спеціальні правила транспортування небезпечних вантажів. Немає необхідності дотримання додаткових норм тільки при перевезенні акумуляторів самим користувачем на автомобільному транспорті. Дотримуйтеся особливих вимог до упаковки і маркування при перевезенні із залученням третіх осіб (напр.: літаком). У цьому випадку, при підготовці вантажу до відправлення, необхідна участь експерта по небезпечним вантажам. Можлива відправка акумуляторів тільки з неушкодженим корпусом. Необхідно ізолювати відкриті контакти і упакувати акумулятор так, щоб він не переміщувався всередині упаковки. Також необхідно дотримуватись додаткових національних приписів.

## Захист навколишнього середовища



### Переробка сировини замість утилізації відходів.

Електроінструмент, додаткові приналежності й упакування варто екологічно чисто утилізувати.

В інтересах чистотворної рециркуляції відходів деталі із синтетичних матеріалів відповідно позначені. Дійсний посібник з експлуатації надрукований на папері, виготовленій з вторсировини без застосування хлору.

Обновляється можливість внесення змін.



# Elektrinio instrumento techniniai duomenys

Akumulatorinis siaurapjūklis		CT25003HX-2	CT25003HX-4
Elektros įrankio kodas		žr. 10 puslapį	
Nominali įtampa	[V]	20 *	20 *
Judesių skaičius tuščiaja eiga	[min <sup>-1</sup> ]	700-3000	700-3000
Akumulatoriaus tipas		Li-Ion	Li-Ion
Akumulatoriaus įkrovimo laikas	[min]	60	60
Akumulatoriaus talpa	[Ah]	2	4
Siaurapjūklio mosto ilgis	[mm] [coliai]	26 1-1/32"	26 1-1/32"
Švytuoklė		•	•
Maks. korpuso kampas (kairė / dešinė)		45°/45°	45°/45°
Maks. pjovimo galimybės:			
- medis	[mm] [coliai]	85 3-11/32"	85 3-11/32"
- aliuminis	[mm] [coliai]	20 25/32"	20 25/32"
- plienas	[mm] [coliai]	10 25/64"	10 25/64"
Svoris	[kg] [svarai]	2,49 5,49	2,8 6,17
Saugumo klasė		III	III
Akustinis spaudimas	[dB(A)]	87	87
Akustinė galia	[dB(A)]	98,5	98,5
Apsunkinimas vibracijomis	[m/s <sup>2</sup> ]	3,5	3,5

\* Didžiausia akumulatoriaus įtampa (matuojama be darbinės apkrovos) yra 20 Voltų. Vardinė įtampa yra 18 Voltų.

## Informacija triukšmu



Jei akustinis spaudimas yra didesnis nei 85 dB(A), visada naudok apsaugos priemones klausai.

EN 55014-1:2017,  
EN 55014-2:2015.

Sertifikavimo  
vadybininkas

Wu Cunzhen

## CE Atitikties deklaracija

Atsakingai pareiškiame, kad skyriuje "Elektrinio instrumento techniniai duomenys" aprašytas gaminyje atitinka privalomus Direktyvų 2006/42/EC reikalavimus ir jų pakeitimus bei šiuos standartus:  
EN 62841-1:2015,  
EN 62841-2-11:2016,

Merit Link International AG  
Stabio, Šveicarija, 30.08.2019



**ĮSPĖJIMAS - Kad sumažėtų sužalojimų pavojus, naudotojas privalo perskaityti naudojimo instrukciją!**

Lietuviškai

## Bendrosios saugos taisyklės



**ĮSPĖJIMAS!** Perskaitykite visus su šiuo elektriniu įrankiu pateikiamus įspėjimus, nurodymus, paveikslėlius ir specifikacijas. Nesilaikant nurodymų ir įspėjimų kyla elektros smūgio, gaisro ir (arba) sunkių sužalojimų pavojus.

**Visus įspėjimus ir nurodymus išsaugokite ateičiai.** Įspėjimuose vartojamas terminas "elektrinis įrankis" reiškia mūsų pagamintą elektrą (su laidu) arba iš akumuliatoriaus (be laido) maitinamą elektrinį įrankį.

### Darbo vietos sauga

- Darbo vieta turi būti švari ir gerai apšviesta. Netvarkingos ar tamsios vietos kelia nelaimingų atsitikimų pavojų.
- Nenaudokite elektrinių įrankių sprogoje aplinkoje, pvz. tokioje, kur yra degių skysčių, dujų ar dulkių. Elektriniai įrankiai sukelia kibirkštis, galinčias uždegti dulkes ar garus.
- Naudojant elektrinį įrankį, šalia negali būti pašalinių asmenų ir vaikų. Dėl blaškymo galite prarasti kontrolę.

### Elektros sauga

- Elektrinio įrankio kištukas turi atitikti kištukinį lizdą. Niekuomet nekeiskite kištuko. Įžemintiems elektriniams įrankiams prijungti nenaudokite jokių adapterių. Originalūs kištukai ir įiems tinkantys kištukiniai lizdai sumažina elektros smūgio pavojų.
- Kūnu nesilieskite prie įžemintų paviršių, pvz., vamzdžių, radiatorių, viryklių ir šaldytuvų. Jei jūsų kūnas įžemintas, kyla didesnė elektros smūgio rizika.
- Elektriniams įrankiams kenkia lietus ir drėgmė. Į elektrinį įrankį patekęs vanduo didina elektros smūgio riziką.
- Saugokite laidą. Elektrinio įrankio niekuomet neneškite, netepkite ir neatjunkite nuo maitinimo šaltinio suėmę už laido. Saugokite laidą nuo karščio, alyvos, aštrių kampų ar judančių dalių. Pžeistai ar susipykę laidai didina elektros smūgio pavojų.
- Jei su elektriniu įrankiu dirbate lauke, naudokite lauko aplinkai tinkamą laidą sumažėja elektros smūgio rizika.
- Jei negalima išvengti elektrinio įrankio naudojimo drėgnoje vietoje, naudokite maitinimo šaltinį, apsaugotą likutinės srovės įrenginiu (RCD). Naudojant RCD sumažėja elektros smūgio rizika. PASTABA! Terminas "likutinės srovės įrenginys" (RCD) gali būti keičiamas terminu "elektrinis grandinės atjungiklis" (GFCI) arba "automatinis jungiklis" (ELCB).
- Įspėjimas! Niekuomet nelieskite pavarų dėžės, skydo ir kt. metalinių paviršių, nes liesdami juos galite sutrikdyti elektromagnetinę bangą, o tai gali sukelti nelaimingą atsitikimą ar sužalojimą.

### Asmens sauga

- Naudojami elektrinį įrankį išlikite budrūs, stebėkite, ką darote, ir vadovaukitės sveiku protu. Nenaudokite elektrinio įrankio, jei esate pavargę, paveikti vaistų, alkoholio ar narkotinių medžiagų. Net vos akimirka praradus koncentraciją naudojant elektrinį įrankį galima sunkiai susižaloti.

• Naudokite asmenines apsaugos priemones. Visuomet naudokite akių apsaugą. Esant atitinkamoms sąlygoms naudojamos apsaugos priemonės, pvz., veido kaukė, batai neslidžiais padais, šalmas ar klausos apsauga sumažina sužalojimų pavojų.

• **Apsaugokite nuo netyčinio įjungimo.** Prieš prijungdami elektrinį įrankį prie maitinimo šaltinio ir (arba) akumuliatoriaus, taip pat prieš įrankį paimdami ar nešdami visuomet patikrinkite, ar jungiklis yra išjungtoje padėtyje. Jei nešite elektrinį įrankį pirštą uždėję ant jungiklio arba jungsite prie maitinimo šaltinio elektrinį įrankį su įjungtu jungikliu, gali kilti nelaimingas atsitikimas.

• **Prieš įjungdami elektrinį įrankį išimkite reguliavimo raktą ar veržliaraktį.** Palikus prie besisukančių elektrinio įrankio dalių prijungtą raktą ar veržliaraktį, kyla pavojus susižaloti.

• **Netieskite rankos su įrankiu per toli.** Visuomet išlaikykite tinkamą kūno atramą ir pusiausvyrą. Tada galėsite lengviau suvaldyti elektrinį įrankį netikėtose situacijose.

• **Tinkamai apsirenkite.** Nedėvėkite laisvų drabužių ar papuošalų. Saugokite plaukus, drabužius ir pirštines nuo judančių dalių. Judančios dalys gali įtraukti laisvus drabužius, papuošalus ar ilgus plaukus.

• Jei įrenginiuose yra dulkių išsiurbimo ir surinkimo įrangos jungtis, tinkamai ją prijunkite ir naudokite. Išsiurbdami dulkes galite sumažinti pavojų sveikatai.

• Net jei įrankius naudojate dažnai ir daug apie juos žinote, vis tiek negalima ignoruoti saugaus darbo su įrankiais principų. Neatidus veiksmas per sekundės dalį gali sukelti sunkų sužalojimą.

• **Įspėjimas!** Elektriniai įrankiai dirbant gali sukurti elektromagnetinį lauką. Šis laukas kai kuriomis aplinkybėmis gali trikdyti pasyvių ar aktyvių medicininių implantų veikimą. Norint sumažinti sunkių ar net mirtinų sužalojimų pavojų rekomenduojame asmenims, kurie turi medicininius implantus, prieš naudojant elektrinį įrankį pasitarti su savo gydytoju ir medicininio implanto gamintoju.

### Elektrinių įrankių naudojimas ir priežiūra

• Asmensys, turintys ribotus psichofizinius ar protinius gebėjimus, ir vaikai negali naudoti elektrinio įrankio, nebent asmuo, atsakingas už jų saugą, juos prižiūri arba nurodė, kaip tuo įrankiu naudotis.

• **Dirbdami su elektriniu įrankiu nevertokite jėgos.** Naudokite savo darbui tinkantį elektrinį įrankį. Tinkamas elektrinis įrankis leis gerai ir saugiai atlikti darbą tokiu greičiu, kuriam jis sukurtas.

• **Jei elektrinis įrankis jungikliu neįsijungia ir neišsijungia, jo nenaudokite.** Elektrinis įrankis, kurio negalima valdyti jungikliu, yra pavojingas ir turi būti taisomas.

• **Prieš reguliuodami, keisdami priedus ar sandėliuodami elektrinį įrankį visuomet atjunkite maitinimo laidą kištuką ir (arba) akumuliatorių.** Ši apsaugos priemonė sumažina elektrinio įrankio netyčinio įjungimo riziką.

• **Nenaudojamą elektrinį įrankį padėkite vaikams nepasiekiamoje vietoje, nelieskite juo naudotis asmenims, kurie nėra susipažinę su elektriniais įrankiais ar šia instrukcija.** Neišmokytų asmenų rankose elektriniai įrankiai kelia pavojų.

• **Tinkamai prižiūrėkite elektrinius įrankius.** Patikrinkite, ar gerai sulygiuotos ir sujungtos judančios dalys, ar niekas nesulūžė, ar nėra kitų sąlygų,

galinčių paveikti elektrinio įrankio veikimo kokybę. Jei elektrinis įrankis pažeistas, prieš naudodami jį sutaisykite. Daugelis nelaimingų atsitikimų nutinka dėl prastos elektrinių įrankių priežiūros.

- **Pjovimo įrankiai turi būti aštrūs ir švarūs.** Tinkamai prižiūrimi pjovimo įrankiai su aštriais ašmenimis mažiau stringa ir yra lengviau valdomi.

- **Elektrinį įrankį, priedus, galvutes ir t. t. naudokite pagal šias instrukcijas, atsižvelgdami į darbo sąlygas ir atliekamo darbo pobūdį.** Naudojant elektrinį įrankį kitais tikslais, ne tais, kuriems jis skirtas, gali kilti pavojus.

- **Rankenos ir suėmimo paviršiai turi būti sausi, švarūs, nealyvuoti ir neriebaluoti.** Slidžios rankenos ar suėmimo paviršiai trukdo saugiai laikyti ir valdyti įrankį netikėtose situacijose.

- **Atkreipkite dėmesį, kad naudojant elektrinį įrankį reikia tinkamai jį laikyti už pagalbinės rankenos, nes tai palengvina valdymą.** Tinkamas suėmimas gali sumažinti nelaimingų atsitikimų ar sužalojimų pavojų.

## Įrankių su akumuliatoriumi naudojimas ir priežiūra

- **Įkraukite tik naudodami gamintojo nurodytą įkroviklį.** Vieno tipo akumuliatoriui tinkantis įkroviklis kito tipo akumuliatoriuje gali sukelti gaisro pavojų.

- **Elektrinius įrankius naudokite tik su specialiai tam skirtais akumuliatoriais.** Naudojant kitų tipų akumuliatorius kyla susižeidimų ir gaisro pavojus.

- **Kai akumuliatoriaus nenaudojate, laikykite jį toliau nuo metalinių daiktų, pvz., sąvaržėlių, monetų, raktų, vinių, varžtų ar kitų nedidelių daiktų, galinčių sukelti trumpąjį jungimą.** Įvykus trumpajam akumuliatoriaus jungimui galima nusideginti ar sukelti gaisrą.

- **Esant nepalankioms sąlygoms iš akumuliatoriaus gali tekėti skystis, nesilieskite prie jo. Prislietę nuoplaukite vandeniu. Jei skystis patenka į akis, nuplaukite į gydytoją.** Iš akumuliatoriaus ištekęs skystis gali dirginti ar sukelti nudegimus.

- **Venkite netyčinio įjungimo. Prieš įdėdami akumuliatorių patikrinkite, ar įjungimo / išjungimo jungiklis yra išjungimo padėtyje.** Jei nešite įrankį pirštą uždėję ant įjungimo / išjungimo jungiklio arba įstatysite akumuliatorių į jungtą įrenginį, gali kilti nelaimingas atsitikimas.

- **Neatidarykite akumuliatoriaus.** Grandinės pavojus.

- **Pažeidimų ir netinkamo akumuliatoriaus naudojimo atveju gali skliti garai. Išeikite gryno oro, simptomams nepaėjęs kreipkitės į gydytoją.** Garai gali dirginti kvėpavimo takus.

- **Jei akumuliatorius sugadintas, iš jo gali tekėti skystis ir patekti ant greta esančių dalių.** Patikrinkite greta esančias dalis. Jei reikia, jas nuvalykite arba pakeiskite.

- **Saugokite akumuliatorių nuo karščio, tiesioginių saulės spindulių, ugnies.** Šprogo pavojus.



**ĮSPĖJIMAS! Perskaitykite visus įspėjimus dėl saugumo bei visus nurodymus.**

- **Saugokite akumuliatoriaus įkroviklį nuo lietaus ir drėgmės.** Vandeniui patekus į įkroviklį padidėja elektros smūgio pavojus.

- **Neįkraukite kitų akumuliatorių.** Akumuliatoriaus įkroviklis tinka įkrauti tik ličio jonų akumuliatorius su pirmiau nurodytomis įtampoms ribomis. Kitu atveju kyla gaisro ir sprogo pavojus.

- **Akumuliatoriaus įkroviklis turi būti švarus.** Nešvarumai kelia elektros smūgio pavojų.

- **Kiekvieną kartą prieš naudojimą patikrinkite akumuliatoriaus įkroviklį, laidą ir kištuką.** Aptikę gedimų įkroviklio nenaudokite. Neatidarykite akumuliatoriaus įkroviklio patys, atiduokite jį remontuoti apmokytiems darbuotojams, naudokite tik originalias atsargines dalis. Pažeisti akumuliatorių įkrovikliai, laidai ir kištukai didina elektros smūgio pavojų.

- **Nenaudokite akumuliatoriaus įkroviklio ant lengvai užsidegančių paviršių (pvz., popieriaus, tekstilės ir t.t.) arba degioje aplinkoje.** Įkrovimo metu akumuliatoriaus įkroviklis įkaista, kyla gaisro pavojus.

## Priežiūra

- **Savo elektrinio įrankio priežiūrą patikėkite tik kvalifikuotam meistriui, remontui naudokite tik originaliai identiškas atsargines dalis.** Taip užtikrinsite elektrinio įrankio saugą.

- **Zr. nurodymus dėl tepimo ir priedų keitimo.**

## Specialieji saugos įspėjimai

**Tais atvejais, kai pjaudami galite kliudyti paslėptus laidus, elektrinį įrankį laikykite už izoliuoto suėmimo paviršiaus.** Perpjovus laidą, kuriuo teka elektros srovė, srovė gali pradėti tekėti per metalines elektrinio įrankio dalis ir sukelti elektros smūgį operatoriui.

## Darbo su elektriniu įrankiu saugos nurodymai

- Įtvirtinkite apdirbamą detalę. Naudokite įtvirtinimo įrenginį ar spaustuvus, kad įtvirtintumėte saugiai ir tvirtai.

- Jei darbo metu kyla kenksmingos, degios ar sprogios dulkės, imkitės tinkamų saugumo priemonių. Pavyzdžiui, darbo metu kyla vėžį galinčios sukelti dulkės. Darbo metu naudokite dulkių ir skiedrų surinkimo įrenginį, apsauginę kaukę.

- Darbo vietą išlaikykite švarią ir tvarkingą. Susimaišiusios medžiagos būtų itin pavojingos. Lengvųjų metalų dulkės gali būti degios ir lengvai sprogti.

- Nedirbkite su savo sudėtyje asbesto turinčiomis medžiagomis. Asbestas yra kancerogeninė medžiaga.

- Elektrinį įrankį padėkite tik tuomet, kai pjūklas visiškai sustoja.

- Nekiškite rankų į pjovimo vietą. Apatinės apdirbamos detalės dalies neprilaikykite ranka. Prislietę prie pjūklo įsipjausite.

- Pirmiausiai įjunkite elektrinį įrankį ir tik tuomet jį nuieskite ant apdirbamos detalės. Jei pjūklas užstrigs apdirbamoje detalėje, elektriniame įrankyje susidarys atatranka.

- Dėmesio: pjaunant pagrindo plokštę turi prisispausti prie apdirbamos detalės. Pjūklą pakreipus jis nulūš, o elektriniame įrankyje susidarys atatranka.

- Baigę darbą atjunkite elektrinio įrankio maitinimą, o jam visiškai sustojus išimkite pjūklą. Tokiu būdu įrankis nesukels atatrankos ir jį bus galima saugiai padėti.

- Naudokite tik nepažeistą ir neižtrūkusį pjūklą. Atšipę ar sulenkti pjūklai lengvai lūžta, o elektriniame įrankyje susidaro atatranka.

- Išjungę elektrinį įrankį nestabdykite judančio pjūklo spausdami jį į šoną. Taip galima pažeisti ar nulaužti pjūklą ir sukelti įrankio atatrakną.
- Naudokite tinkamus aptikimo įrenginius nustatyti, ar darbo vietoje nėra paslėptų elektros laidų ir vamzdžių, jei reikia pagalbos, kreipkitės į vietines statybos organizacijas. Jei darbo metu nupjaunamas laidas, gali kilti gaisras ir elektros smūgis. Pažeistas dujų vamzdis gali sprogti. Nupjovus vandentiekio vamzdį galima sugadinti tur tą ir sukelti elektros smūgį.
- Tvirtai užfiksuo­kite pjūklelį laikiklyje. Reguliariai tikrinkite, ar gerai pritvirtintas pjūklelis.
- Prieš pradėdant dirbti reikia pašalinti metalinius objektus nuo medžiagos (vinis, sraig­tuosius vinis, juostas ir pan.).
- Saugokite, kad elektros prietaisas nesustotų dėl perkrovimo.
- Jei darbo metu netikėtai dingtų elektros maitinimas, nedelsiant perjunkite įjungimo / išjungimo jungiklį į padėtį "išjungta", taip išvengsite netikėto įsijungimo rizikos.
- Išjungus elektrinį įrankį, pjūklelis kurį laiką dar juda iš inercijos, todėl reikia palaukti ir padėti siaurapjūklį tik tada, kai pjūklelis visiškai sustoja.
- Pjūklelis darbo metu ganėtinai įkaista, todėl nelieskite jo, kol visiškai neatvėso.



**Įspėjimas: atliekant šlifavimo, pjovimo, šveitimo, gręžimo ir kitus statybinius darbus kylančiose dulkėse esančios cheminės medžiagos gali sukelti vėžį, apsigimimus arba pakenkti vaisingumui.** Apsauga nuo kai kurių cheminių medžiagų:

- prieš atlikdami bet kokius įrankio remonto ar keitimo darbus pirmiausia ištraukite maitinimo laido kištuką;
- skaidrus silicio dioksidas ir kiti mūro gaminiai plytose ir cemento; chromuoto vario arsenatas (CCA) chemiškai apdorotoje medienoje. Šių medžiagų kenksmingumo laipsnis priklauso nuo to, kaip dažnai su jomis dirbama. Norint sumažinti sąlytį su šiomis cheminėmis medžiagomis, darbo vietoje būtina ventilacija ir privalu naudoti saugos sertifikatus turinčius prietaisus (pvz., kvėpavimo kaukę su smulkių dulkių filtru).

## Šioje instrukcijoje naudojami simboliai

Toliau pateikti simboliai naudojami naudotojo instrukcijoje, įsiminkite jų reikšmes. Suprasdami, ką reiškia simboliai, galite tinkamai ir saugiai naudotis elektriniu įrankiu.

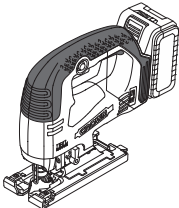
Simbolis	Reikšmė
	<b>Akumulatorinis siaurapjūklis</b> Pilkai pažymėtos dalys - minkšta rankena (su izoliuotu paviršiumi).

Simbolis	Reikšmė
	<b>Serijos numerio lipdukas:</b> CT ... - modelis; XX - pagaminimo data; XXXXXXXX - serijos numeris.
	Variklis be šepetėlių.
	Perskaitykite visas saugos taisykles ir instrukcijas.
	Dėvėkite apsauginius akinius.
	Dėvėkite apsaugines ausines.
	Dėvėkite nuo dulkių saugančią puskaukę.
	Nelieskite akumuliatorių įkaisti iki 45°C. Ilgai nelai­kykite tiesioginėje saulės šviesoje.
	Akumulatoriaus neišmeskite į buitinių atliekų konteinerį.
	Nemeskite akumuliatoriaus į ugnį.
	Saugokite akumuliatorių nuo lietaus.
	Akumulatoriaus įkrovimo laikas.
	Judėjimo kryptis.
	Sukimosi kryptis.
	Užrakinta.

Simbolis	Reikšmė
	Atrakinta.
III	Apsaugos klasė.
	Ženklas, patvirtinantis, kad gaminys atitinka pagrindinius ES direktyvų ir suderintų ES standartų reikalavimus.
	Dėmesio. Svarbu.
	Naudinga informacija.
	Dėvėkite apsaugines pirštines.
	Išjungtas švytuoklės judėjimas.
	Švytuoklės judėjimas, pirmas etapas.
	Švytuoklės judėjimas, antras etapas.
	Švytuoklės judėjimas, trečias etapas.
	Pjūklo geležtės T formos jungiamasis galas.
	Neišmeskite elektrinio įrankio į buitinių atliekų konteinerį.

## Elektros įrankio paskirtis

Akumulatoriniai siaurapjūkliai yra naudojami medienai, plastikui, aliuminiui ir kitų tipų medžiagoms pjauti (žr. pjūklių naudojimo rekomendacijas). Pjovimo trajektorija gali būti tiesi ir kreivinė, galimybė pakreipti korpusą kampu leidžia pjauti kampu.

## Elektros prietaiso dalys

- 1 Įjungiklis / išjungiklis
- 2 Atblokavimo mygtukas

- 3 Ventiliacijos angos
- 4 Akumulatoriaus fiksatorius \*
- 5 Akumulatoriaus įkrovimo būsenos indikatorius \*
- 6 Akumulatoriaus įkrovimo būsenos kontrolinis mygtukas \*
- 7 Akumulatorius \*
- 8 Apsauginis dangtis
- 9 LED lempa
- 10 Apsaugas nuo sąlyčio
- 11 Pjūklelio laikiklis
- 12 Kreipiantysis volelis
- 13 Svirtis švytuoklės mostui reguliuoti
- 14 Pagrindo plokštė
- 15 Plastikinis dangtis \*
- 16 Ratukas švytavimo spartai nustatyti
- 17 Vidinės šešiakampės galvutės varžto raktas \*
- 18 Pjūklelis \*
- 19 Įkroviklis \*
- 20 Įkroviklio informacinis lapelis \*
- 21 Indikatorius (raudonas) \*
- 22 Indikatorius (žalias) \*
- 23 Atraminės plokštės montavimo varžtas
- 24 Skalė

\* Priklausiniai

**Dalis vardijamų ir pavaizduotų priklausinių neįeina į siuntos komplektą.**

## Elektros įrankio elementų tvirtinimas ir reguliavimas

**Prieš pradėdami dirbti elektriniu įrankiu, išimkite akumuliatorių 7.**



**Kai kurių elementų uždėjimo / nuėmimo / paruošimo procedūros yra vienodos visiems elektros prietaiso modeliams, todėl šiuo atveju konkretūs modeliai pavėkslėliuose nenurodyti.**

**Pjūklelio įstatymas / keitimas (žr. 1 pav.)**



**Ilgai naudojant pjūklelis 18 gali ganėtinai įkaisti ir aštrūs danteliai gali sužeisti naudotoją, todėl įstatant / keičiant pjūklelį 18 visada būtina mūvēti apsaugines pirštines.**

**Dėmesio: įstatydami pjūklelį 18, laikykitės tokių taisyklių:**

- pjūklelio 18 dantys turi būti nukreipti pirmyn;
- krumpliai ant pjūklo geležtės 18 koto turi remtis į geležtės laikiklį 11;
- pjūklelis 18 turi tilpti kreipiančiojo volelio 12 ertmėje.

- Patraukite apsauginį gaubtą 8 kaip parodyta 1.1 pav. (taip atlaisvinsite pjūklo laikiklio prispaudimo mechanizmą 11 ir galėsite įstatyti / pakeisti pjūklelį 18).
- Įstatykite / pakeiskite pjūklelį 18 (žr. 1.2 pav.).
- Patraukite apsauginį gaubtą 8 kaip parodyta 1.3 pav. (taip užfiksuosite pjūklo laikiklio 11 prispaudimo mechanizmą).

**Plastikinio dangčio uždėjimas ir nuėmimas (žr. 2 pav.)**

2 pav. pavaizduoti plastikinio dangčio 15 montavimo / išmontavimo veiksmai.

## Elektrinio įrankio akumuliatoriaus įkrovimas

### Elektrinio įrankio naudojimas

Elektrinis įrankis pristatomas su iš dalies įkrautu akumuliatoriumi 7. Pirmą kartą naudodami akumuliatorių 7, jį privalote pilnai įkrauti.

### Įkrovimo procesas (žr. 3, 6 pav.)

- Paspauskite akumuliatoriaus užraktą 4 ir išimkite akumuliatorių 7 (žr. 3.1, 6.1 pav.).
- Įjunkite įkroviklį 19 į maitinimo tinklą.
- Įstatykite akumuliatorių 7 į įkroviklį 19 (žr. 3.2, 6.2 pav.).
- Įkrovę atjunkite įkroviklį 19 nuo maitinimo šaltinio.
- Iš įkroviklio 19 išimkite akumuliatorių 7 ir įstatykite jį į elektrinį įrankį (žr. 3.3, 6.3 pav.).

### Įkroviklio indikacijos (žr. 4, 7 pav.)

Įkroviklio indikatoriai 21 ir 22 parodo akumuliatoriaus 7 įkrovimo procesą. Indikatorių 21 ir 22 ženklai nurodyti informaciniame lapelyje 20 (žr. 4, 7 pav.).

- Pav. 4.1, 7.1 - (jei šviečia žalios spalvos indikatoriaus 22, akumuliatorius 7 neįstatytas į įkroviklį 19) - įkroviklis 19 prijungtas prie maitinimo tinklo (paruošta įkrauti).
- Pav. 4.2, 7.2 - (jei žalios spalvos indikatoriaus 22 mirksi, akumuliatorius 7 įstatytas į įkroviklį 19) - akumuliatorius 7 kraunamas.
- Pav. 4.3, 7.3 - (jei šviečia žalios spalvos indikatoriaus 22, akumuliatorius 7 įstatytas į įkroviklį 19) - akumuliatorius 7 visiškai įkrautas.
- Pav. 4.4, 7.4 - (jei šviečia raudonos spalvos indikatoriaus 21, akumuliatorius 7 įstatytas į įkroviklį 19) - akumuliatoriaus 7 įkrovimo procesas nutrauktas dėl netinkamos temperatūros. Kai temperatūros sąlygos vėl taps įprastos, įkrovimo procesas bus tęsiamas toliau.
- Pav. 4.5, 7.5 - (jei raudonos spalvos indikatoriaus 21 mirksi, akumuliatorius 7 įstatytas į įkroviklį 19) - akumuliatoriaus 7 įkrovimo procesas nutrauktas dėl trikties. Pakeiskite sugedusį akumuliatorių 7 - toliau jį naudoti draudžiama.



Įkrovimo metu akumuliatorius 7 ir įkroviklis 19 įkaista, tai normalus procesas.

## Elektrinio įrankio įjungimas / išjungimas

### Įjungti:

Norėdami įjungti elektrinį instrumentą, paspauskite blokavimo mygtuką 2, ir laikydami jį toje padėtyje, paspauskite įjungiklio / išjungiklio mygtuką 1.

### Išjungti:

Elektrinis instrumentas įjungiamas atleidžiant įjungiklio / išjungiklio mygtuką 1.

## Elektrinio įrankio konstrukcijos ypatumai

### Variklis be šepetėlių

Elektrinis įrankis turi variklį be šepetėlių, suteikiantį šiuos privalumus (lyginant su elektriniais įrankiais, turinčiais variklį su šepetėliais):

- didelis patikimumas, kadangi nėra susidėvintųjų dalių (anglies šepetėliai, komutatorius);
- ilgesnis veikimo laikas vienu įkrovimu;
- kompaktiškas dizainas ir mažas svoris.

### Apsauga nuo temperatūros viršijimo

Apsauga nuo temperatūros viršijimo, esant perkrovai ar akumuliatoriaus 7 temperatūrai viršijus 70°C, elektrinį įrankį automatiškai išjungia. Ši sistema užtikrina elektrinio įrankio apsaugą nuo gedimų esant jo naudojimui neatitiktims.

### Apsauga nuo per didelės iškvovos

Saugos sistema saugo akumuliatorių 7 nuo pernelyg didelės iškvovos. Akumuliatoriui visiškai išsikrovus, elektrinis įrankis automatiškai išjungiamas. **Dėmesio. Nebandykite įjungti elektrinio įrankio, kai apsaugos sistema aktyvinta - galite pažeisti akumuliatorių 7.**

### Akumuliatoriaus įkvovos būsenos indikatoriai (žr. 5, 8 pav.)

Paspaudus mygtuką 6 indikatoriai 5 parodo akumuliatoriaus 7 įkvovimo būseną (žr. 5, 8 pav.).

### Apsauga nuo perkaitimo

Perkaitimo atveju variklio apsaugos nuo perkaitimo sistema automatiškai išjungia elektrinį įrankį. Susiklosčius tokiai situacijai, prieš įjungdami elektrinį įrankį iš naujo palaukite, kol įrankis atvės.

### Apsauga nuo perkrovos

Kai naudojant įrankį tam tikru būdu įtampa padidėja iki neįprastai aukštos, variklio apsaugos nuo perkrovos sistema elektrinį įrankį automatiškai išjungia.

### Sklandus paleidimas

Švelnus įjungimas leidžia švelniai įjungti elektrinius įrankius - pjūklėlis 18 įsijungia palaipsniui, be staigių postūmių ir smūgių; įjungiant variklį jis nepatiria įtampos šuolių.

### Išjungimo stabdys

Sulėtinimo funkcija sustabdo pjūklėlį 18 per 2 sekundes nuo įrankio išjungimo.

### Švytavimo spartos nustatymas

Švytavimo spartos ratuku 16 galima parinkti reikiamą pjūklėlio 18 švytavimo greitį (tai galima atlikti ir veikiant elektriniam įrankiui).

- Norėdami įjungti elektrinį instrumentą, paspauskite blokavimo mygtuką 2, ir laikydami jį toje padėtyje, paspauskite įjungiklio / išjungiklio mygtuką 1.
- Švytavimo spartos ratuku 16 parinkite reikiamą pjūklėlio 18 švytavimo spartą.

• **1-2 (lėtas švytavimas)** - naudokite kietai medžiagai pjauti (plienui be lydinių, negeležingiems metalams ir jų lydiniams, t. t.);

• **3-4 (vidutinis spartos švytavimas)** - naudokite ne tokiai kietai medžiagai pjauti (plastikui, fanerai, medžio drožlių plokštėms, kietmedžiui ir pan.);

- **5-6 (greitas švytavimas)** - naudokite minkštai medžiagai pjauti (minkštai medienai, izoliacinėms medžiagoms ir pan.).



**Nustačius pjūklelio 18 švytavimo spartą, rekomenduojama išbandyti ją su atsargine tos pačios medžiagos detale.**

Ilgai padirbus elektriniu įrankiu nedideliu greičiu, reikia palikti jį atvėsti 3 minutėms. Šiam tikslui reikia nustatyti maksimalią švytavimo spartą ir palikti siaurapjūklį veikti laisvąja eiga.

### Švytuoklės mosto nustatymas

Švytuoklės mostas palengvina apdorojamos medžiagos optimalaus pjovimo režimo pasirinkimą (tiekimo greitis, pjūvio išvaizda ir pan.).

Po kiekvieno judesio žemyn pjūklelis 18 yra traukiamas atgal iš ruošinio: tai padeda išskirti pjuvenas, sumažina kaitimą ir pailgina pjūklelio 18 eksploatacijos trukmę. Be to, sumažinus tiekimo greitį, darbininkas gali valdyti įrankį nepavargdamas.

Švytuoklės mosto lygis gali būti keičiamas dirbant su elektriniu įrankiu. Švytuoklės mosto nustatymo svirtis 13 leidžia parinkti vieną iš keturių švytuoklės mosto režimų:



0 žingsnis:  
Švytuoklė nejuda;



I žingsnis:  
Švytuoklė juda mažai;



II žingsnis:  
Švytuoklė juda vidutiniškai;



III žingsnis:  
Švytuoklė juda daug.

### Pasirenkant švytuoklės mostą, rekomenduojama atsizvelgti į šiuos teiginius:

- jei pjūvio kraštai turi būti tikslūs ir švarūs, reikia pasirinkti nedidelį švytuoklės mostą arba išjungti švytuoklės judėjimą;
- apdorojant plonas medžiagas (lakštinių metalą, lakštinių plastiką ir pan.) arba kietas medžiagas (plieną, kurio sudėtyje nėra lydinių, negeležingus metalus ir pan.), švytuoklę reikia išjungti;
- pjaunant minkštas medžiagas (minkštą medieną ir pan.), rekomenduojama pasirinkti didelį švytuoklės mostą: taip padidės darbo greitis, tačiau gali sumažėti pjūvio kokybė.



**Pasirenkus švytuoklės mostą, rekomenduojama atlikti bandomąjį pjovimą su atsarginiu ruošiniu (pagamintu iš tos pačios medžiagos kaip ir apdorojamas).**

### LED lempa

Paspaudus įjungimo / išjungimo mygtuką 1, LED lempa 9 automatiškai užsidega, tokiu būdu galima atlikti darbus esant mažam apšvietimui.

### Dulkių išpūtimo sistema

Paspaudus įjungimo / išjungimo jungiklį 1 automatiškai įsijungia dulkių pūtimo sistema, kad gerai matytumėte pjūvio liniją.

### Plastikinis dangtis

Pagrindo plokštės 14 plastikinis dangtis 15 apsaugo ruošinio paviršių nuo pažeidimo.

### Apsauga nuo sąlyčio su pjūkle geležte

Apsaugas nuo sąlyčio 10 neleidžia netyčia prisiliesti prie pjūkle geležtės 18 ir padidina darbo saugą.

## Darbo elektros įrankiu rekomendacijos

### Pjūklelio pasirinkimas



**"T" tipo pjūkle geležtės 18 gali būti naudojamos su visais pjūklų modeliais.**

Prieš pradėdant darbą, reikia pasirinkti tinkamo tipo pjūklėlį 18, kuris atitiktų pjaunamą medžiagą, pjovimo režimą ir pjūvio kokybės poreikį. Pjūklelio paskirtis yra išspausdinti ant pakuotės. Jei pageidaujate, galite patikrinti siūlomą parduotuvę.

### Bendrosios pjovimo rekomendacijos



**Naudodami atsarginį ruošinį (kuris būtų pagamintas iš tos pačios medžiagos kaip ir darbinis), atlikite bandomąjį pjovimą ir patikrinkite, ar tinkamai parinktas pjūklelis 18, pjovimo greitis ir švytuoklės mostas.**

- Užtikrinkite, kad ruošinys būtų gerai pritvirtintas ir nuo jo nuimtos visos metalinės dalys (vinys, sraigtinės vinys ir pan.).
- Prieš pjūkleliui 18 sukontaktuojant su ruošiniu, įjunkite siaurapjūklį. Per stipriai nespauskite, nes pjūvimui reikia laiko. Jei naudosite per daug jėgos, proceso nepaspartinsite - tik perkrausite įrankį.
- Jei pjūklelio 18 dantys yra per dideli pjaunamam ruošiniui (per didelė vibracija, apdorojamas paviršius skyla ir formuojasi atplaišos), reikia nedelsiant išjungti elektrinį įrankį ir pakeisti pjūklėlį 18 kitu.
- Jei pjūklelis 18 pjaunant įstringa, nedelsdami išjunkite elektrinį įrankį, pamėginkite išplėsti pjūvį ir atsargiai ištraukti pjūklėlį 18 iš jo.
- Baigę pjauti pirmiausia išjunkite įrankį ir tada ištraukite pjūklėlį 18 iš pjūvio.

**Pjaunant atitinkamas medžiagas (pvz., metalus), pjūklelis 18 gali labai įkaisti, todėl tame taške, kur pjūklelis 18 kontaktuoja su ruošiniu, rekomenduojama naudoti aušinimo ar tepimo priemones.**



### Gręžiamasis pjovimas (žr. 9 pav.)



**Gręžiamojo pjovimo metoda galima naudoti tik pjaunant minkštą medžiagą, pvz., medieną, sausąjį tinką ir pan. Šiuo metodu palengvinamas kiaurymių**

## **pjovimas prieš tai jų neišgręžiant: pjūklelis 18 "pragręžia" ruošinį pats. Šiam metodui reikalingi atitinkami įgūdžiai, be to, reikia naudoti specialius pjūklelius 18.**

- Nustatykite elektrinį įrankį ties priekiniu pagrindo plokštės **14** kraštu (žr. 9 pav.) ir įjunkite jį. Lėtai spauskite pjūklėlį **18** link ruošinio, spausdami įrankį žemyn.
- Pjūkleliui **18** prapjovus ruošinį, grąžinkite įrankį atgal į normalią darbinę padėtį ir tęskite išilgai pažymėtos linijos.

## **Lygiagretus pjovimas (žr. pav. 10)**

Galima pjauti išilgai esamo tiesaus krašto, taip pat, pjauti tiesias vienodo pločio juostas (žr. 10 pav.). Tokių rezultatų galima pasiekti prie apdirbamos detalės spaustuvais pritvirtinus lentą ir naudojant ją kaip papildomą ribotuvą. Pjaukite stumdami elektrinį įrankį išilgai ribotuvo ir spausdami pagrindo plokštės **14** šoną prie lentos šono (žr. 10 pav.).

## **Pjovimo kampo reguliavimas (žr. 11-12 pav.)**

Specialus siaurapjūklės dizainas palengvina kampinį pjovimą: tam reikia pakreipti įrankio korpusą. Elektrinio įrankio pagrindo plokštėje **14** yra skalė **24**, žyminti siaurapjūklės korpuso kampus (vienas žingsnelis - 15°). Jei naudojami papildomi matavimo prietaisai, galima nustatyti elektrinio įrankio korpusą bet koku kampu (techninių duomenų lentelėje nurodytose ribose).

- Šešiakampiu raktu **17** atsukite varžtą **23** (žr. 11 pav.).
- Pastumkite pagrindo plokštę **14** į priekį (priklausomai nuo anksčiau nustatyto korpuso kampo) ir pasirinkite reikiamą kampą pagal skalės **24** arba papildomo matavimo instrumento rodmenis (žr. 12 pav.).
- Šešiakampiu raktu **17** priveržkite varžtą **23**.
- Pjaukite vadovaudamiesi pirmiau pateiktais nurodymais.

## **Elektrinio įrankio techninė priežiūra / profilaktika**

**Prieš pradėdami dirbti elektriniu įrankiu, išimkite akumuliatorių 7.**

### **Akumuliatoriaus priežiūros instrukcija**

- Akumuliatorių **7** įkraukite prieš jam visiškai išsikraunant. Likus nedideliame kiekiui energijos, nutraukite darbą ir nedelsiant įkraukite akumuliatorių **7**.
- Kai akumuliatorius **7** visiškai įkrautas, jo neperkraukite, nes sutrumpės jo tarnavimo laikas.
- Akumuliatorių **7** įkraukite, kai aplinkos temperatūra yra nuo 10°C iki 40°C (nuo 50°F iki 104°F).
- Jei akumuliatorius **7** ilgą laiką nenaudojamas, įkraukite jį kas 6 mėnesius.

- Laiku keiskite atidurbusius savo laiką akumuliatorius. Jei sumažėja elektrinio įrankio darbo našumas arba trumpėja darbo elektriniu įrankiu laikas įkrovus akumuliatorių **7**, tai reiškia, kad akumuliatorius yra nusidėvėjęs. Taip pat reikėtų atsižvelgti į tai, kad akumuliatorius **7** gali išsikrauti greičiau, jei dirbama žemesnėje negu 0°C temperatūroje.
- Jei akumuliatorius **7** ilgai nenaudojamas, rekomenduojama jį laikyti kambario temperatūroje, be to jis turi būti įkrautas 50%.

## **Elektrinio įrankio valymas**

Kad elektrinis įrankis tarnautų ilgai ir saugiai, būtina laikyti jį švarų. Per vėdinimo angas **3** reguliariai prapūskite elektrinį įrankį suslėgtu oru.

## **Garantinio aptarnavimo ir taikymo tarnyba**

Mūsų garantinio aptarnavimo tarnyba atsakys į jūsų klausimus dėl gaminio techninės priežiūros ir taisymo bei atsarginių dalių. Informaciją apie aptarnavimo centrus, detalių schemas ir atsargines dalis taip pat galima rasti apsilankius svetainėje šiuo adresu: [www.crown-tools.com](http://www.crown-tools.com).

## **Elektrinių įrankių transportavimas**

- Transportavimo metu negali būti jokio mechaninio poveikio pakuotei.
- Iškraunant ir pakraunant neleidžiama naudoti jokios technikos, kuri galėtų pakuotę suspausti.

## **Li-Ion akumuliatoriai**

Pridedamiems Li-Ion akumuliatoriams taikomi pavojingų prekių teisės aktų reikalavimai. Naudotojui transportuojant akumuliatorius keliais papildomi reikalavimai netaikomi.

Kai transportuoja trečiosios šalys (pvz., oro transportas arba persiuntimo agentūra), reikia laikytis specialių pakuotės ir žymėjimo reikalavimų. Ruošiant gabenti prekę būtina pasitarti su specialistais dėl pavojingų medžiagų. Akumuliatorius siūsti galima tik tada, kai nepažeistas jų korpusas. Atvirus kontaktus apjuoskite juostele arba uždenkite ir akumuliatorių supakuokite taip, kad jis pakuotėje nejudėtų. Taip pat vadovaukitės galimai išsamesniais nacionaliniais reglamentais.

## **Aplinkos apsauga**



**Perdirbk žaliavas užuot norėdamas jas išmesti.**

Elektrinis prietaisas, priedai ir pakuotė turi būti pagaminti iš perdirbamų medžiagų.

Plastiko elementai yra pažymėti pagal pakartotino panaudojimo kategorijas. Šios instrukcijos yra išspausdintos ant antrą kartą perdirbtos popieriaus, pagaminto nenaudojant chloro.

**Svarstoma dėl pakeitimų pridėjimo.**

Lietuviškai



## Қозғалтқыш құралдың сипаттамалары

Сымсыз жұқа ара		СТ25003НХ-2	СТ25003НХ-4
Қозғалтқыш құралдың коды		10-бетті қараңыз	
Номиналды кернеу	[В]	20 *	20 *
Жүктемесіз соққы жиілігі	[мин <sup>-1</sup> ]	700-3000	700-3000
Батарея түрі		Li-Ion	Li-Ion
Батареяны зарядтау уақыты	[мин]	60	60
Батарея қуаты	[Асағ]	2	4
Ара төсемінің үрсінің ұзындығы	[мм] [дюйм]	26 1-1/32"	26 1-1/32"
Тілшік		•	•
Корпус иілісінің ең үлкен бұрышы (сол жаққа / оң жаққа)		45°/45°	45°/45°
Төмендегілердің максималдық кесетін қабілеттілік:			
- ағаш	[мм] [дюйм]	85 3-11/32"	85 3-11/32"
- алюминий	[мм] [дюйм]	20 25/32"	20 25/32"
- болат	[мм] [дюйм]	10 25/64"	10 25/64"
Салмағы	[кг] [фунт]	2,49 5.49	2,8 6.17
Қауіпсіздік класы		III	III
Дыбыс қысымы	[дБ(А)]	87	87
Акустикалық күші	[дБ(А)]	98,5	98,5
Өлшенетін тербеліс	[м/с <sup>2</sup> ]	3,5	3,5

\* Батареяның (жұмыс жүктемесізінсіз өлшенген) максимум бастапқы кернеуі 20 V. Номинал кернеуі 18 V.

### Шу туралы ақпарат



Дыбыс қысымы осетін болса,  
әрдайым құлақ қорғаушысын  
киіңіз 85 дБ(А).

EN 62841-1:2015,  
EN 62841-2-11:2016,  
EN 55014-1:2017,  
EN 55014-2:2015.

Сертификаттау  
менеджері

Wu Cunzhen

### CE Сәйкестік жөнінде мәлімдеме

Жеке жауапкершілікпен біз "Қозғалтқыш құралдың сипаттамалары" де сипатталған өнімнің 2006/42/ЕС ережелеріндегі барлық тиісті анықтамаларына өзгерістері менен бірге сәйкес екенін және төмендегі нормаларға сай екенін кепілдендіреміз:

Merit Link International AG  
Stabio, Швейцария, 30.08.2019



**ЕСКЕРТУ - Жарақат қаупін азайту үшін пайдаланушы пайдалану нұсқаулығын оқып шығуы керек!**

Қазақ тілі

## Жалпы қауіпсіздік ережелері



**ЕСКЕРТУ!** Осы электр құралымен берілген барлық қауіпсіздік ескертулерін, нұсқауларды, суреттерді және сипаттамаларды оқыңыз.

Ескертулер мен нұсқауларды орындамау тоқ соғуына, өртке және / немесе ауыр жарақатқа әкелуі мүмкін.

**Барлық ескертулер мен нұсқауларды болашақта анықтама алу үшін сақтап қойыңыз.**

Ескертулердегі "электр құрал" термині желіден жұмыс істейтін (сымды) электр құралын немесе батареядан жұмыс істейтін (сымсыз) электр құралын білдіреді.

### Жұмыс аумағының қауіпсіздігі

• Жұмыс аумағын таза және жақсы жарықтандырылған күйде ұстаңыз. Ретсіз немесе күңгірт аумақтар сәтсіз жағдайларға әкеледі.

• Электр құралдарды жарылғыш атмосфераларда пайдаланбаңыз, мысалы, тұтанғыш сұйықтықтар, газдар немесе шаң бар жерде. Электр құралдар шаңды немесе түтіндерді тұтандыруы мүмкін ұшқындарды тудырады.

• Электр құралды пайдалану кезінде балаларды және маңайдағы адамдарды аулақ ұстаңыз. Аландату басқаруды жоғалтуға әкелуі мүмкін.

### Электр қауіпсіздігі

• Электр құралдардың ашалары розеткаға сәйкес болуы керек. Ашаны ешқашан ешбір түрде өзгертуге болмайды. Жерге қосылған электр құралдарымен бірге ешбір адаптер ашасын пайдалануға болмайды. Өзгертілмеген ашалар және сәйкес розеткалар тоқ соғу қаупін азайтады.

• Құбырлар, жылытқыштар, ауқымдар және тоңазытқыштар сияқты жерге қосылған беттерге дененің тиюін болдырмаңыз. Дененіз жерге қосылған болса, тоқ соғу қаупі артады.

• Электр құралдарына сыртта пайдаланғанда ылғалды жағдайлардың әсерін тигізбеңіз. Электр құралға кіретін су тоқ соғу қаупін арттырады.

• Сымды дұрыс емес пайдалануға болмайды. Сымды электр құралды ұстап жүру, тарту немесе розеткадан ажырату үшін ешқашан пайдаланбаңыз. Сымды жылудан, майдан, үшкір жиектерден немесе қозғалатын бөліктерден аулақ ұстаңыз. Зақымдалған немесе шатасқан сымдар тоқ соғу қаупін арттырады.

• Электр құралды сыртта пайдаланғанда сыртта пайдалануға жарамды ұзартқыш сымды пайдаланыңыз. Сыртта пайдалануға жарамды сымды пайдалану тоқ соғу қаупін азайтады.

• Электр құралды ылғалды орында пайдалану керек болса, қалдық тоқтан қорғау құралын пайдалану қуат беріңіз. Қалдық тоқтан қорғау құралын пайдалану тоқ соғу қаупін азайтады. **ЕСКЕРТПЕ!** "Қалдық тоқтан қорғау құралы (RCD)" термині "жерге қысқа тұйықталу өшіргіші (GFCI)" немесе "жерге аққан кездегі тізбек ажыратқышы (ELCB)" терминімен ауыстырылуы мүмкін.

• **Ескерту!** Редуктордағы, қалқандағы және т.с.с. ашық металл беттерге ешқашан тиеніз, өйткені металл беттерге тию электромагниттік толқындарға кедергі келтіріп, осылайша жарақаттарға немесе сәтсіз жағдайларға әкелуі мүмкін.

### Жеке қауіпсіздік

• Электр құралды пайдаланып жатқанда қырағы болыңыз, істеп жатқаныңызды қадағаланыңыз және дұрыс ақылды пайдаланыңыз. Электр құралды шаршап тұрғанда, я болмаса, есірткілердің, алкогольдің немесе дәрінің әсерінде болғанда пайдалануға болмайды. Электр құралдарын пайдалану кезінде бір сәт зейін бөлмеу ауыр жарақатқа әкелуі мүмкін.

• Жеке қорғағыш жабдықты пайдаланыңыз. Өрқашан көзді қорғау құралын киіңіз. Тиісті жағдайлар үшін пайдаланылатын шаң маскасы, сырғымайтын қауіпсіздік аяқ киімі, қатты қалпақ немесе естуді қорғау құралы сияқты қорғағыш жабдықты жарақаттарды азайтады.

• Кездейсоқ іске қосылуды болдырмаңыз. Құралды қуат көзіне және / немесе батареялар жинағына қосу, көтеру немесе ұстап жүру алдында қосқыш өшірулі күйде екеніне көз жеткізіңіз. Электр құралды саусақты қосқышқа қойып ұстап жүру немесе қосқышы қосулы күйдегі электр құралдарына қуат беру сәтсіз жағдайларға әкеледі.

• Электр құралын қосу алдында кез келген реттеу кілтін алыңыз. Электр құралдың айналатын бөлігіне жалғанған күйде қалдырылған кілт жарақатқа әкелуі мүмкін.

• Қатты жақындамаңыз. Өрқашан тиісті қалыпты және теңгерімді сақтаңыз. Бұл күтпеген жағдайларда электр құралын жақсырақ басқаруға мүмкіндік береді.

• Тиісті киімді киіңіз. Бос киімді немесе зергерлік бұйымдарды кимеңіз. Шашты, киімді және қолғапты қозғалатын бөліктерден аулақ ұстаңыз. Бос киім, зергерлік бұйымдар немесе ұзын шаш қозғалатын бөліктерде тұрып қалуы мүмкін.

• Шаңды шығарып алу және жинау құралдары қамтамасыз етілген болса, бұларды қосуды және тиісті түрде пайдалануды қамтамасыз етіңіз. Шаң жинауды пайдалану шаңға қатысты қауіптерді азайтады.

• Құралдарды жиі пайдаланудан алынған таныстықтың сізді масаттануға және құрал қауіпсіздігі принциптерін елемеге әкелуіне жол бермеңіз. Абайсыз әрекет секундтың бір бөліінде ауыр жарақаттауы мүмкін.

• **Ескерту!** Пайдалану кезінде электр құралдар электромагниттік өріс тудырады. Кейбір жағдайларда бұл өріс белсенді немесе пассивті медициналық имплантаттарға кедергі келтіруі мүмкін. Ауыр немесе өлімге әкелетін жарақатты болдырмау үшін медициналық имплантаттары бар адамдарға осы электр құралды пайдалану алдында дәрігермен және медициналық имплантат өндірушісімен кеңесу ұсынылады.

### Электр құралды пайдалану және күту

• Психологикалық немесе ақыл-ой қабілеттері төмен адамдар, сонымен бірге балалар бұл

электр құралды тек қауіпсіздігіне жауапты адам қадағаласа немесе электр құралды пайдалану туралы нұсқаулар берсе, пайдалана алады.

• **Электр құралға күш түсірмеңіз. Жағдайға сай дұрыс электр құралын пайдаланыңыз.** Дұрыс электр құралы өзі арналған жылдамдықпен жұмысты жақсырақ және қауіпсіздеу орындайды.

• **Қосқыш қоспаса және өшірмесе, электр құралды пайдалануға болмайды.** Қосқышпен басқару мүмкін емес кез келген электр құрал қауіпті және жөнделуі керек.

• **Кез келген реттеулерді жасау, қосалқы құралдарды ауыстыру немесе электр құралдарды сақтауға қою алдында ашаны қуат көзінен және / немесе батареялар жинағын электр құралдан ажыратыңыз.** Мұндай алдын-алуға арналған сақтық шаралары электр құралының кездейсоқ іске қосылуы қауіпін азайтады.

• **Жұмыссыз тұрған электр құралдарын балалардан аулақ ұстаңыз және электр құралмен немесе осы нұсқаулармен таныс емес адамдарға электр құралын пайдалануға рұқсат етпеңіз.** Электр құралдар оқытылмаған пайдаланушылардың қолдарында қауіпті болады.

• **Электр құралдарына техникалық қызмет көрсетіңіз.** Қозғалатын бөліктердің қате туралануы немесе тұрып қалуы, сынған бөліктер және электр құралдың жұмысына әсер етуі мүмкін кез келген басқа жағдай бар-жоғын тексеріңіз. Зақымдалса, пайдалану алдында электр құралын жөндетіңіз. Көп сәтсіз жағдайларды нашар техникалық қызмет көрсетілетін электр құралдары тудырады.

• **Кесу құралдарын өткір және таза күйде ұстаңыз.** Тиісті түрде техникалық қызмет көрсетілетін, үшкір кесу жиектері бар кесу құралдарының тұрып қалу ықтималдығы азырақ және оларды басқару оңайырақ.

• **Электр құралын, қосалқы құралдарды және құралдың кескіштерін, т.б. Осы нұсқауларға сай, жұмыс жағдайларын және орындалатын жұмысты ескере отырып пайдаланыңыз.** Электр құралды көрсетілгеннен басқа әрекеттер үшін пайдалану қауіпті жағдайға әкелуі мүмкін.

• **Тұтқаларды және ұстайтын беттерді құрғақ, таза және май емес күйде ұстаңыз.** Жылпылдақ тұтқалар және ұстайтын беттер күтпеген жағдайларда құралды қауіпсіз ұстауға және басқаруға мүмкіндік бермейді.

• **Электр құралды пайдаланғанда қосымша тұтқаны дұрыс ұстаңыз.** Бұл электр құралын басқарғанда пайдалы. Сондықтан дұрыс ұстау сәтсіз жағдайлардың немесе жарақаттардың қауіпін азайтады.

## Батарея құралын пайдалану және күту

• **Тек өндіруші көрсеткен зарядтағышпен зарядтаныз.** Батарея жинағының бір түріне арналған зарядтағыш басқа батарея жинағымен бірге пайдаланғанда, қауіп төндіруі мүмкін.

• **Электр құралдарын тек арнайы белгіленген батарея жинақтарымен бірге пайдаланыңыз.** Кез келген басқа батарея жинақтарын пайдалану жарақат алу және өрт қауіпін төндіруі мүмкін.

• **Пайдаланылмайтын кезде батарея жинағын бір клемма мен екіншісін қосуы мүмкін**

**қыстырғыштар, тиындар, кілттер, шегелер, бұрандалар сияқты басқа металл заттардан аулақ ұстаңыз.** Батарея клеммаларын тұйықтау күйіктерге немесе өртке әкелуі мүмкін.

• **Сырты зақымдалған жағдайларда батареядан сұйықтық шығуы мүмкін.** Оған тиемеңіз. Егер оған кездейсоқ тисеңіз, сумен шайыңыз. Егер сұйықтық көздерге тисе, оған қоса медициналық көмекке жүгініңіз. Батареядан шыққан сұйықтық тітіркенуді немесе күйіктерді тудыруы мүмкін.

• **Кездейсоқ қосылуын болдырмаңыз.** Батарея жинағын салу алдында қосу / өшіру қосқышы өшірулі күйінде екеніне көз жеткізіңіз. Электр құралды қосу / өшіру қосқышына саусақты қойып ұстау немесе қосулы тұрған электр құралдарға батарея жинағын салу сәтсіз жағдайларға әкеледі.

• **Батареяны аспаңыз.** Қысқа тұйықталу қауіп бар.

• **Батарея зақымдалса және дұрыс емес пайдаланылса, булар шығуы мүмкін.** Ыңғайсыздық сезген жағдайларда таза ауаны қамтамасыз етіңіз және медициналық көмекке жүгініңіз. Булар тыныс алу жүйесін тітіркендіруі мүмкін.

• **Батарея ақаулы болса, сұйықтық шығуы және маңайдағы құрамдастарға тиюі мүмкін.** Қатысты кез келген бөліктерді тексеріңіз. Мұндай бөліктерді қажетінше тазаланыз немесе ауыстырыңыз.

• **Батареяны жылудан, мысалы, үздіксіз күн сәулесінен және өрттен де қорғаңыз.** Жарылыс қаупі бар.



**ЕСКЕРТУ!** Барлық қауіпсіздік туралы ескертулерді және барлық нұсқауларды оқып шығыңыз.

• **Зарядтағышты жаңбыр мен ылғалдан қорғаңыз.** Зарядтағышқа судың кіруі тоқ соғу қауіпін арттырады.

• **Басқа батареяларды зарядтауға болмайды.** Зарядтағыш тек тізімдегі кернеу ауқымы бар литий - ионды батареяларды зарядтауға арналған. Әйтпесе өрт және жарылыс қаупі бар.

• **Зарядтағышты таза күйде ұстаңыз.** Ластану тоқ соғу қауіпін тудыруы мүмкін.

• **Пайдалану алдында зарядтағышты, кабельді және ашаны тексеріңіз.** Ақаулар анықталғанда зарядтағышты пайдалануға болмайды. Зарядтағышты өзіңіз аспаңыз және оны тек түпнұсқалық қосалқы бөлшектерді пайдаланатын білікті мамандарға жөндетіңіз. Зақымдалған зарядтағыштар, кабельдер және ашалар тоқ соғу қауіпін арттырады.

• **Зарядтағышты оңай тұтанатын беттерде (мысалы: қағаз, тоқыма мата, т.б.) немесе жанғыш орталарда пайдалануға болмайды.** Зарядтау кезінде зарядтағыштың қызуына байланысты өрт қаупі бар.

## Қызмет көрсету

• **Электр құралына білікті жөндеу маманы түпнұсқалық ауыстыру бөлшектерін пайдаланып қызмет көрсетуі керек.** Бұл электр құралының қауіпсіздігін сақтауды қамтамасыз етеді.

• Майлау және қосалқы құралдарды ауыстыру туралы нұсқауларды орындаңыз.

## Арнайы қауіпсіздік туралы ескертулер

**Кескіш құрал жасырын сымға тиюі мүмкін болған операцияның орындау кезінде, электр құралын оқшауланған жерінен ғана ұстаңыз.** Тоқ бар сымға тиген кесу қосалқы құралы электр құралдың ашық металл бөліктерінен тоқ өтуіне әкеліп, операторды тоқ соғуы мүмкін.

## Электр құралды пайдалану кезіндегі қауіпсіздік туралы нұсқаулар

- Дайындаманы бекітіңіз. Дайындаманы қауіпсіз және қозғалмайтындай бекіту үшін бекіту құралын немесе қысқышты пайдаланыңыз.
- Жұмыс кезінде зиянды, тұтанғыш немесе жарылғыш шаң пайда болса, қажетті және тиісті қауіпсіздік шараларын қолданыңыз. Мысалы, пайдалану кезінде қатерлі ісікті тудыруы мүмкін шаң пайда болады. Жұмыс кезінде шаң мен жоңқаларды жинау құралын пайдаланыңыз және шаңнан қорғау маскасын киіңіз.
- Жұмыс орнын жинақы және таза күйде ұстаңыз. Араласқан материалдар өте қауіпті болуы мүмкін. Жеңіл металл шаңы оңай тұтанады және жарылады.
- Асбестті қамтитын материалдарды өңдеуге болмайды. Асбест қатерлі ісік тудыратын зат болып табылады.
- Электр құралды араның жүзі толығымен тоқтағанда қойыңыз.
- Қолдарды аралау аумағынан аулақ ұстаңыз. Қолмен дайындаманың төменгі бөлігін ұстамау керек. Ара жүзіне тисе қолыңыз кесілуі мүмкін.
- Алдымен электр құралын іске қосыңыз, содан кейін өңдеу үшін электр құралын дайындама үстіне қойыңыз. Егер араның жүзі дайындамада тұрып қалса, электр құралы кері тебеді.
- Назар аударыңыз: аралау кезінде негіз тақтасының қабығы дайындамаға жабысады. Ара жүзі өтпес болса, ол бұзылады және электр құрал кері тебеді.
- Жұмыс аяқталғанда электр құралдың қуатын өшіріп, ара жүзін электр толығымен тоқтағаннан кейін алыңыз. Осылайша электр құрал кері теппейді және оны қауіпсіз қоюға болады.
- Тек зақымдалмаған және сынықтары жоқ ара жүзін пайдаланыңыз. Майысқан немесе өтпес ара жүзі оңай сынады және электр құралдың кері тебуін тудырады.
- Электр құралды өшіргеннен кейін қозғалып жатқан ара жүзін бүйірлік қысым арқылы тоқтатуға болмайды. Ара жүзі зақымдалады немесе сынады және кері тебуге әкеледі.
- Пайдалану аумағында жасырын тізбек және құбырлар бар-жоғын анықтау үшін тиісті детекторды пайдаланыңыз және қажет болса, жергілікті құрылыс ұйымынан көмек сұраңыз. Жұмыста, кабель кесілсе, өрт және тоқ соғуы туындауы мүмкін. Зақымдалған газ құбыры жарылуы мүмкін. Су құбыры кесілсе, мүлік зақымдалуы және операторды тоқ соғуы мүмкін.

- Қатты кесетін жүзіні араның ұстағышымен бекіту керек. Кесетін жүзінің бекітпесін жүйелі түрде тексеру керек.
- Жұмысты бастамас юұрын материалдан металл қаттарды (шегелер, шуруптар, қапсырмалар және т.т.) алып тастаңыз.
- Іске қосқанда электр қозғалтқышы тоқтап қалмасын.
- Жұмыс кезінде қуат көзі жаңылғанда, машинаның кенеттен қосылуын болдырмау үшін, құрал-сайманды бірден ажыратыңыз.
- Автоматты сайманды өшіргеннен кейін кесетін жүзі бірнеше уақытқа автоматты түрде айналатын болады, алайда сайманды тек ол толық тоқтағаннан кейін ғана қоюға болады.
- Жұмыс кезінде кесетін жүзі қызады, сондықтан ол толық суығанша оны ұстамаңыз.



**Ескерту: егеуқұммен өңдеу, кесу, аралау, тегістеу, бұрғылау және басқа құрылғыс саласының әрекеттері тудырған шаңда бар химиялық заттар қатерлі ісікке, туа біткен жеткіліксіздікке әкелуі немесе бала табу қабілетіне зиян тигізуі мүмкін.** Кейбір химиялық заттардың иондары:

- құралда кез келген жөндеу және ауыстыру жұмысын өткізу алдында ашаны суыру керек;
- мөлдір екі кремний оксиді және қабырғалар мен цементтегі басқа құрылыс өнімдері; химиялық жолмен өңделген ағаштағы хром күшшасы (ССА). Бұл заттар тигізетін зиянның дәрежесі осы жұмыстарды орындау жиілігіне байланысты болады. Осы химиялық заттарға тиюді азайтқыңыз келсе, желдету бар жерде жұмыс істеңіз және қауіпсіздік сертификаттары бар құралдарды пайдалану керек (мысалы, шағын шаң сүзгісі бар шаң маскасын).

## Нұсқаулықта қолданылатын таңбалар

Пайдалану нұсқаулығында төменде берілген таңбалар қоладнылады, олардың мағынасын есте сақтаңыз. Таңбаларды дұрыс түсіндіру электр құралды дұрыс және қауіпсіз қолдануға көмектеседі.

Таңба

Мағына

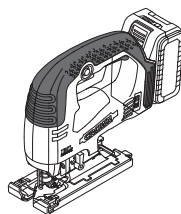

**Сымсыз жұқа ара**  
Сұр түспен белгіленген аумақтар жұмсақ қабат (оқшауланған қабаты бар).

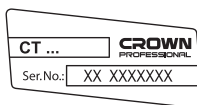

**Сериялық нөмір бар жапсырма:**  
СТ ... - үлгі;  
XX - өндіру күні;  
XXXXXXX - сериялық нөмір.

Таңба	Мағына
	Щеткасыз қозғалтқыш.
	Қауіпсіздік техникасы туралы барлық нұсқаулармен және нұсқаулармен танысыңыз.
	Қорғағыш көзілдірікті киіңіз.
	Қорғағыш құлаққапты киіңіз.
	Шаңнан қорғайтын масканы киіңіз.
	Аккумуляторды 45°C-тан жоғары қыздырмаңыз. Оны тік күн сәулелерінің ұзақ әсерінен қорғаңыз.
	Аккумуляторды тұрмыстық қоқысқа лақтырмаңыз.
	Аккумуляторды отқа лақтырмаңыз.
	Аккумулятордың жаңбыр астына түсуіне жол бермеңіз.
	Батареяны зарядтау уақыты.
	Қозғалыс бағыты.
	Айналу бағыты.
	Бұғатталған.
	Бұғаттаудан шығарылған.
III	Қорғау сыныбы.

Таңба	Мағына
CE	Бұйым ЕО директиваларының негізгі талаптарына және Еуропалық Одақтың үйлестірілген стандарттарына сай екенін куәландыратын белгі.
	Назар аударыңыз. Маңызды ақпарат.
	Пайдалы ақпарат.
	Қорғағыш қолғапты киіңіз.
	Маятниктік жүріс өшірілген.
	Маятниктік жүрістің бірінші қадамы.
	Маятниктік жүрістің екінші қадамы.
	Маятниктік жүрістің үшінші қадамы.
	T түріне жататын аралау төсемесінің соңының пішіні.
	Электр құралды тұрмыстық қоқысқа лақтырмаңыз.

### Қозғалтқыш құралын қолдану салалары

Сымсыз жұқа аралар қыл ара ағашты, пластикті, алюминий мен материалдың басқа түрлерін кесу үшін пайдаланылады (Кесетін жүзілерді пайдалану жөніндегі басшылық құжатты қар.). Кесу траекториясы қисық та, түзу де бола алады: көмкермені қармалауды таңдау қисық кесіктерді жасауға мүмкіндік береді.

### Қозғалтқыш құралдың құрамдастары

- 1 Қосу / өшіру батырмасы
- 2 Бұғатсыздау батырмасы

- 3 Ауа алмасатын тесіктер
- 4 Батарея құлпы \*
- 5 Батареяны зарядтау күйінің индикаторы \*
- 6 Батареяны зарядтау күйін басқару түймесі \*
- 7 Батарея \*
- 8 Қорғағыш қақпақ
- 9 ЖШД шамы
- 10 Байланыстарды сақтандырғыш
- 11 Араның ұстағышы
- 12 Бағыттаушы шығыршық
- 13 Тілшік жүрісінің ұзындығын реттеуге арналған тетік
- 14 Негіз тақтасы
- 15 Пластик қаптама \*
- 16 Жүріс жиілігін таңдауға арналған жүзілік қайта қосқыш
- 17 Бүйірлік кілт \*
- 18 Кесетін жүзі \*
- 19 Зарядтағыш \*
- 20 Зарядтағыш жапсырмасы \*
- 21 Индикатор (қызыл) \*
- 22 Индикатор (жасыл) \*
- 23 Күш түсетін тақтаның монтаждық бұрандасы
- 24 Шөкіл

\* Қосымша құрамдастар

Кейбір суреттелген немесе сипатталған құрамдастар стандарттық жабдықтау ретінде қосылмаған.

## Қозғалтқыш құралдың бөлшектерін орнату және жөнге салу

Электр құралында жұмыстарды орындаудан бұрын, батареяны 7 алып тастаңыз.



Кейбір элементтерді бекіту / шығару / орнату жолдары барлық қозғалтқыш құралдарда бірдей, бұл жағдайда ерекше модельдер суреттелмеген.

Кесетін жүзіні орнату / айырбастау (1 сур. қараңыз)



Ұзақ уақыт пайдалану нәтижесінде кесетін жүзі 18 әдбен қызуы мүмкін және өткір кескіш жиегі пайдаланушыны жарақаттауы мүмкін, сондықтан кесетін жүзіні 18 орнатқанда / айырбастағанда әркез қорғаныш қолғабын киіңіз.

Назар аударыңыз кесетін жүзіні 18 орнатқан кезде мынадай қағидаларды сақтаңыз:

- кесетін жүзінің 18 тістері алға қарай бағытталуы тиіс;
  - кесетін жүзінің 18 өзегінің дөңестері жүзінің ұстағышында 11 болуы тиіс;
  - кесетін жүзі 18 бағыттаушы роликтің 12 ішіне бекітілуі тиіс.
- Қорғағыш қақпақты 8 1.1 сур. көрсетілгендей жылжытыңыз (бұл ара ұстағыштың 11 қысу механизмінің құлпын ашады және ара жүзін 18 салуға / ауыстыруға мүмкіндік береді).
  - Ара жүзін 18 салыңыз / ауыстырыңыз (1.2 сур. қараңыз).

• Қорғағыш қақпақты 8 1.3 сур. көрсетілгендей жылжытыңыз (бұл ара ұстағыштың 11 қысу механизмін құлыптайды).

**Пластик қаптаманы орнату және алу (2 сур. қараңыз)**

2 сурет пластик қаптаманы 15 құрастыру / бөлшектеу әрекеттерін көрсетеді.

## Электр құралының батареясын зарядтау тәртібі

Қозғалтқыш құралды алғашқы рет іске қосу

Электр құрал зарядталмаған батареямен 7 қамтамасыз етіледі. Бірінші рет пайдалану алдында батареяны 7 толығымен зарядтау керек.

Зарядтау үдерісі (3, 6 сур. қараңыз)

- Батарея құлпын 4 басып, батареяны 7 алыңыз (3.1, 6.1 сур. қараңыз).
- Зарядтағышты 19 қуат көзіне жалғаңыз.
- Батареяны 7 зарядтағышқа 19 салыңыз (3.2, 6.2 сур. қараңыз).
- Зарядтаудан кейін зарядтағышты 19 қуат көзінен ажыратыңыз.
- Батареяны 7 зарядтағыштан 19 алып, батареяны 7 электр құралға бекітіңіз (3.3, 6.3 сур. қараңыз).

Зарядтағыш индикаторлары (4, 7 сур. қараңыз)

21 және 22 зарядтағыш индикаторлары батареяны 7 зарядтау үдерісі туралы хабарлайды. 21 және 22 индикаторларының сигналдары жапсырмада 20 көрсетілген (4, 7 сур. қараңыз).

- 4.1, 7.1 сур. - (жасыл индикатор 22 жанғанда бұл батареяның 7 зарядтау құралына 19 салынбағанын) - зарядтау құралының 19 қуат көзіне қосуды тұрғанын (зарядталуға дайын) білдіреді.
- 4.2, 7.2 сур. - (жасыл индикатор 22 жыпылықтағанда бұл батареяның 7 зарядтау құралына 19 салынғанын) - батареяның 7 зарядталуын білдіреді.
- 4.3, 7.3 сур. - (жасыл индикатор 22 жанғанда бұл батареяның 7 зарядтау құралына 19 салынғанын) - батареяның 7 толық зарядталғанын білдіреді.
- 4.4, 7.4 сур. - (қызыл индикатор 21 жанғанда бұл батареяның 7 зарядтау құралына 19 салынғанын) - батареяның 7 зарядталуы сәйкес емес температураға байланысты тоқтатылғанын білдіреді. Температура деңгейі қалыпты мөнге жеткенде зарядталу жалғасады.
- 4.5, 7.5 сур. - (қызыл индикатор 21 жыпылықтағанда бұл батареяның 7 зарядтау құралына 19 салынғанын) - батареяның 7 зарядталуы оның зақымдалуына байланысты тоқтатылғанын білдіреді. Ақаулы батареяны 7 ауыстырыңыз, оны қайта пайдалануға болмайды.



Зарядтау барысында батарея 7 және зарядтағыш 19 қызады, бұл қалыпты үдеріс.

## Қозғалтқыш құралды қосу / өшіру

### Қосу:

Қозғалтқыш құралын іске қосу үшін бұғатсыздау батырмасын басыңыз **2** және оны біраз ұстап тұрыңыз, іске қосу батырмасын басыңыз **1**.

### Өшіру:

Қозғалтқыш құралын істен шығару үшін іске қосу батырмасын босатыңыз **1**.

## Қозғалтқыш құралдың дизайн мүмкіндіктері

### Щеткасыз қозғалтқыш

Келесі артықшылықтарды беретін щеткасыз қозғалтқышы бар электр құрал (щеткалы қозғалтқышы бар электр құралымен салыстырғанда):

- тозатын бөліктері (көміртекті щеткалар, коммутатор) болмағандықтан, жоғары сенімділік;
- бір зарядтағы жұмыс уақытының артуы;
- шағын дизайн және жеңіл салмақ.

### Температурадан қорғау

Температурадан қорғау жүйесі артық жүктеме жағдайында немесе батарея температурасы **7 70°C**-тан асса, электр құралдың автоматты түрде өшуіне мүмкіндік береді. Бұл жүйе пайдалану жағдайларына сай болмаған жағдайда электр құралды қорғайды.

### Батарея зарядының тым тез азаюынан қорғау

Батарея **7** зарядтың жылдам азаюынан қорғайтын қауіпсіздік жүйесімен қорғалған. Заряды толық аяқталған жағдайда электр құралы автоматты түрде өшіріледі. **Назар аударыңыз: қорғаныс жүйесі белсенді болғанда, электр құралын қоспаңыз, бұл батареяны 7 зақымдауы мүмкін.**

### Батарея зарядталу күйінің индикаторлары (5, 8 сур. қараңыз)

Түймені **6** басқанда индикаторлар **5** батарея зарядының күйін **7** көрсетеді (5, 8 сур. қараңыз).

### Қызып кетуден қорғау

Қызып кету жағдайында мотордың қызып кетуден қорғау жүйесі электр құралын өшіреді. Бұл жағдайда электр құралын қайта іске қосудан бұрын, электр құралын суытып алыңыз.

### Артық жүктемеден қорғау

Құрал қалыптан тыс жоғары токпен жұмыс істейтін жағдайда, мотордың артық жүктемеден қорғау жүйесі электр құралын автоматты түрде өшіреді.

### Бірқалыпты іске қосу

Бір қалыпты іске қосу электр құралдарын бір қалыпты іске қосу мүмкіндігін береді - ара кесетін жүзі жұпқынбай және кері шегінбей ақырын

көтеріледі; ауыстыру кезінде моторда серпілісті жүктеме орын алмайды.

### Жұмысты үзу

Жұмысты кідіру электр құралы өшірілгеннен кейін ара пышағы **18 2** секунд ішінде тоқтайды.

### Жүрістің жиілігін таңдау

Жүріс жиілігін таңдауға арналған жүзілік қайта қосқышты **16** пайдаланғанда әркім кесетін жүзінің **18** қажетті жүріс санын таңдай алады (сондай-ақ автоматты сайманмен жұмыс істегенде).

- Қозғалтқыш құралын іске қосу үшін бұғатсыздау батырмасын басыңыз **2** және оны біраз ұстап тұрыңыз, іске қосу батырмасын басыңыз **1**.
- Жүріс жиілігін таңдауға арналған жүзілік қайта қосқышты **16** жылжыту жолымен кесетін жүзінің **18** қажетті жүріс санын таңдаңыз.

- **1-2 (жүрістердің аз жиілігі)** - қатқыл тұтас материалды (қоспаланбаған болат, түсті металдар мен олардың қорытпалары және т.т.) аралау кезінде қолданыңыз;
- **3-4 (жүрістердің орташа жиілігі)** - қаттылығы аздау материалды (платмассаны, фанераны, ағашты-жоңқалы тақта, қатты ағаш) аралау үшін пайдаланыңыз;
- **5-6 (жүрістердің жоғары жиілігі)** - жұмсақ материалдарды (жұмсақ ағашты, оқшаулау материалы және т.т.) аралау үшін пайдаланыңыз.



**Кесетін жүзінің 18 жүрісінің жиілігі санын ретке келтіргеннен кейін қосымша материалды (өңделетін бөлшек жасалған материалдан) дайындамасын пайдаланып, тілуге сынақ жүргізуді ұсынамыз.**

Төменгі жылдамдықтағы автоматты сайманмен ұзақ уақытқа жұмыс істегенде оған суу үшін 3 минут беру қажет. Осыны істей отырып, зая жүрістегі автоматты сайманның ең көп жүрісін белгілеңіз, автоматты сайманды зая жүрісте жұмыс істеуге қалдырыңыз.

### Маятниктің жиілігін таңдау

Маятниктің жиілігі өңделетін материалды тілудің оңтайлы режимін таңдауға жәрдемдеседі (берудің жылдамдығы, тіліктің сыртқы түрі және т.т.).

Әрбір бәсеңдеген қозғалысымен кесетін жүзі **18** дайындамадан кері қарай іске қосылады, ол кескен кезде жаққаның шығуын жақсартады, қызуын азайтады және кесетін жүзінің **18** пайдалану мерзімін ұлғайтады. Одан бөлек, беру күшінің азаюы жұмысшыға сайманды күш жұмсамай басқаруға мүмкіндік береді.

Маятник жүрісінің дәрежесін автоматты сайманмен жұмыс істеген кезде өзгертуге болады. Маятник **13** жүрісінің ұзындығын реттеуге арналған тетік маятник жүрісінің төрт қадамын баптауға мүмкіндік береді:



0 қадамы:

Маятник қозғалысы жоқ;



I қадамы:  
Маятниктің болмашы қозғалуы;



II қадамы:  
Маятниктің орташа қозғалуы;



III қадамы:  
Маятниктің қатты қозғалуы.

**Маятник жиілігінің дәрежесін таңдаған кезде мынадай ұсынымдарды ескертуді ұсынамыз:**

- тіліктің жиегі дәл әрі таза болуы тиіс, азғантай жиілікті таңдаңыз немесе маятниктің жиілігін ажыратыңыз;
- жұқа (табақша металды, табақша пластик және т.т.) материалдарды немесе қатты (қоспаланбаған болат, түсті металдар және т.т.) өңдеген кезде маятниктің жиілігін ажыратыңыз;
- жұмсақ материалдарды (жұмсақ ағаш және т.т.) тілгенде маятниктің жоғары жиілігін алыңыз; бұл операцияның жылдамдығын арттыруға мүмкіндік береді, алайда тілудің сапасы нашарлауы мүмкін.



**Маятниктің жиілігін таңдағаннан кейін қосымша бұйымның дайындамасын пайдаланып (өңделетін бөлшектің материалынан жасалған) тілуге сынақ жүргізуді ұсынамыз.**

### ЖШД шамы

Қосу / өшіру қосқышын 1 басқанда, ЖШД шам 9 автоматты түрде қосылады. Бұл жұмыстарды жарық аз жағдайларда өткізуге мүмкіндік береді.

### Шаңды үрлеу жүйесі

Қосу / өшіру қосқышы 1 басылғанда, шаң үрлеу жүйесі автоматты түрде іске қосылып, кесу сызығын айқын көрсетеді.

### Пластик қаптама

Негіз тақтасының 14 пластик қаптамасы 15 өңделетін беттің зақымдалуын болдырмайды.

### Түйіспелі сақтандырғыш үшін кесетін жүзі

Түйіспелі сақтандырғыш 10 кесетін жүзінен 18 кездейсоқ жанасудан қорғайды және операцияны орындаудың қауіпсіздігін арттырады.

## Қозғалтыш құралды қолданубойынша ұсыныстар

### Кесетін жүзіні таңдау



**T-тәріздес кесетін жүзі 18 механикалық қыл араның барлық үлгілерімен бірге қолданыла алады.**

Жұмысты бастар алдында кесетін жүзінің 18 тиісті түрін таңдап алыңыз, ол тілінетін материалға, тілу

режіміне және тілік жиегінің сапасын сәйкес келуі тиіс кесетін жүзінің пайдалану мақсаты орамада көрсетілген; сіз сатушымен кеңесе аласыз.

### Кесуге арналған жалпы нұсқаулық



**Кесетін жүзінің 18, тілу жылдамдығы мен маятниктің жүрісінің тиісінше таңдап алынғанына көз жеткізу үшін қосымша бұйымның дайындамасын (дайындама материалынан жасалған) пайдаланып, тілуге сынақ жүргізіңіз.**

- Дайындаманың жақсы бекітілгенін және барлық металл бұйымдар (шегелер, шурултар және т.т.) одан алынғанын тексеріңіз.
- Автоматты кесетін жүзі 18 дайындамамен түйіскенге дейін ажыратыңыз. Артық күш қолданбаңыз; операцияға біраз уақыт қажет. Артық күш операцияның жылдамдығын ұлғайтпайды, бірақ сайманның шамадан тыс жұмыс істеуге ұшыратады.
- Егер кесетін жүзінің 18 тістері дайындама үшін өте үлкен болса (шамадан тыс діріл, өңделетін беттің бөлінуі мен ұсақталуы тістердің өте үлкен екенін көрсетеді), тез арада автоматты сайманды өшіріп, кесетін жүзіні 18 тиістісіне айырбастаңыз.
- Егер кесетін жүзі 18 операция кезінде айқасып қалса, тез арада автоматты сайманды өшіріп, тілікті кеңейтуге тырысыңыз, содан соң кесетін жүзіні 18 тіліктен мұқият шығарыңыз.
- Кесуді аяқтағаннан кейін әуелі автоматты сайманды өшіріңіз, содан соң кесетін жүзіні 18 тіліктен шығарыңыз.



**Белгілі бір материалды (мәселен металды) кескен кезде кесетін жүзі 18 қатты қызуы мүмкін, сондықтан кесетін жүзінің 18 дайындамамен жанасқан жерінде пайдаланылуы тиіс суытатын немесе майлайтын заттарды пайдалануды ұсынамыз.**

### Ойылатын тілік (9 сур. қараңыз)



**Ойылатын тілік тек жұмсақ материалдарды, мәселен ағашты, гипсокартонды қаптаушы парақты және т.т. Тілгенде ғана пайдаланыла алады. Операцияның бұл әдісі алдын ала бұрғылаусыз саңылауды тілуді қамтамасыз етеді кесетін жүзі 18 өзі дайындаманы аралайды. Бұл әдіс белгілі бір дағдыларды қажет етеді және қысқа кесетін жүзіні 18 қолданып, пайдаланылуы мүмкін.**

- Автоматты сайманды тірек тақтасыныңының 14 алдыңғы жиегіне қойып (9 сур. қараңыз), оны қосыңыз. Автоматты сайманды дайындамаға басу арқылы кесетін жүзімен 18 дайындаманы ақырын кесіңіз.
- Кесетін жүзі 18 дайындаманы кесіп болғаннан кейін автоматты сайманды кәдімгі күйіне қайтарып, кесуді белгіленген сызықпен жалғастырыңыз.

### Қатар аралау (10 сур. қараңыз)

Тегіс жиек бойлап аралауға, сонымен қатар бірдей енді тұзу жолақтарды кесуге болады (10 сур. қараңыз).



Мұндай нәтижеге тақтаны жұмыс орнына бұрандалы қысқыштармен бекіту және тақтаны қосымша шек ретінде пайдалану арқылы қол жеткізуге болады. Негіз тақтасын **14** тақта бүйіріне қысып, электр құралын шек бойлап жылжыту арқылы аралаңыз (10 сур. қараңыз).

### Кесу бұрышын ретке келтіру (11-12 сур. қараңыз)

Автоматты сайманның құрылымы автоматты сайманның тұрқын тарылту жолымен кесу бұрышын қамтамасыз етеді. Автоматты сайманның тірек тақтасында **14** тұрған шәкілде **24** автоматты сайманның тұрқының бұрыштары белгіленген (қадам 15°). Егер қосымша аспаптар қолданылса, біреуін автоматты сайманның тұрқында кез келген бұрышпен орналастыруға болады (техникалық деректер кестесінде келтірілген шекте).

- Болтты **23** бсоату үшін алты қырлы кілтті **17** пайдаланыңыз (11 сур. қараңыз).
- Түп тақтасын **14** алға жылжытыңыз (алдында орнатылған корпус бұрышына байланысты) және шкаладағы **24** көрсеткіштерді немесе қосымша өлшеу құралының көрсеткіштерін пайдаланып қажет корпус бұрышын таңдаңыз (12 сур. қараңыз).
- Болтты **23** тарту үшін алты қырлы кілтті **17** пайдаланыңыз.
- Аралауды жоғарыда сипатталғандай орындаңыз.

## Қозғалтқыш құралды жөндеу / алдын алу шаралары

**Электр құралында жұмыстарды орындаудан бұрын, батареяны 7 алып тастаңыз.**

### Батареяны күту туралы нұсқаулық

- Батарея **7** толығымен таусылмай тұрып уақтылы зарядтаңыз. Қуат төмен болса пайдалануды тоқтатыңыз және дереу зарядтаңыз.
- Батарея **7** толы кезде артық зарядтамаңыз, әйтпесе бұл қызмет көрсету уақытын қысқартады.
- Батареяны **7** 10°C - 40°C (50°F - 104°F) бөлме температурасында зарядтаңыз.
- Ұзақ уақыт бойы жұмыс істемесе, батареяны **7** алты ай сайын зарядтаңыз.
- Тозған батареяларды уақтылы ауыстырыңыз. Зарядтаудан кейін электр құралдың өнімділігінің төмендеуі немесе айтарлықтай қысқарақ жұмыс уақыты батарея **7** ескіргенін және ауыстыру қажеттілігін көрсетеді. Жұмыстар 0°C-тан төмен температурада орын алса, батарея **7** тезірек зарядсыздалуы мүмкін екенін ескеру керек.
- Пайдаланбастан ұзақ уақыт бойы сақтаған жағдайда батареяны **7** бөлме температурасында сақтау ұсынылады, оны 50%-ға дейін зарядтау керек.

## Қозғалтқыш құралды тазалау

Құрылғыны ұзақ уақыт қолданудың маңызды талабы - оны таза ұстау. Құрылғыны әрдайым сығылған ауамен ауа алмасатын тесіктерінен үрлеп тазартып тұрыңыз **3**.

### Сатудан кейінгі қызмет және өтінім бойынша қызмет

Біздің сатудан кейінгі қызмет өнімге техникалық қызмет көрсетуге және оны жөндеуге, сонымен бірге, қосалқы бөлшектерге қатысты сұрақтарыңызға жауап береді. Сондай-ақ, сервистік орталықтар туралы ақпаратты, бөліктердің диаграммаларын және қосалқы бөлшектер туралы ақпаратты мына бетте табуға болады: [www.crown-tools.com](http://www.crown-tools.com).

## Электр құралдарын тасымалдау

- Тасымалдау кезінде қаптамаға ешбір механикалық әсерді тигізуге болмайды.
- Жүкті түсіргенде / жүктегенде қысып тұру қағидатымен жұмыс істейтін ешбір технология түрін пайдалануға рұқсат етілмеген.

### Li-ion батареялары

Қамтылған Li-ion батареяларына қауіпті тауарлар заңнамасының талаптары қолданылады. Пайдаланушы қосымша талаптарсыз батареяларды жолда тасымалдай алады. Үшінші тараптар тасымалдап жатқанда (мыс.: ауамен тасымалдау немесе экспедиторлық агенттігі) қаптамаға және жапсырмаларға қатысты арнайы талаптарды сақтау керек. Жөнелтіліп жатқан затты дайындау үшін қауіпті материал туралы маманнан кеңес алу қажет. Батареяларды тек корпусы зақымдалмаған кезде жіберіңіз. Ашық түйіспелердің лентасын немесе маскасын алыңыз және батареяны қаптамада жылжыту мүмкін болмайтындай ораңыз. Сондай-ақ, егжей-тегжейлірек болуы мүмкін ұлттық ережелерді сақтаңыз.

## Қоршаған ортаны сақтау



**Шикізатты қоқыс ретінде пайдаға асырудың орнына қайта қолдануға жіберіңіз.**

Электр құралы, жарақаттар және бума қоршаған ортаға зиянсыз қайда қолдануға жіберілуі керек. Пластикалық компоненттер сыныпталған қайта қолдану үшін белгіленген. Бұл нұсқаулар қайта қолданылатын хлорин қосылмаған қағазда басып шығарылған.

Өндіруші өзгерістер енгізуі мүмкін.

Қазақ тілі

- في حالة التخزين لفترة طويلة دون استخدام، من المستحسن تخزين البطارية رقم 7 في درجة حرارة الغرفة، وينبغي شحنها إلى 50%.

## التنشر الموازي (انظر الشكل 10)

### تنظيف الأداة الكهربائية

لا بد من المحافظة على نظافة الأداة الكهربائية للحصول على استخدام آمن على المدى الطويل. قم بتنظيف الأداة الكهربائية بانتظام باستخدام الهواء المضغوط من خلال فتحات التهوية رقم 3.

### خدمة ما بعد البيع وخدمة التطبيق

تجيب خدمة ما بعد البيع لدينا على جميع تساؤلاتكم المتعلقة بصيانة المنتج الخاص بكم وإصلاحه، بالإضافة إلى قطع الغيار. كما يمكنك أيضاً العثور على معلومات حول مراكز الخدمة وقطع الرسوم البيانية وقطع الغيار على: [www.crown-tools.com](http://www.crown-tools.com)

## نقل الأدوات الكهربائية

- يجب ألا يسقط أي شيء ميكانيكي على العبوة أثناء النقل مطلقاً.
- لا يجوز استخدام أي نوع من أنواع اللصقات التي تعمل وفق مبدأ تثبيت العبوة عند التفريغ / التحميل.

### بطاريات الليثيوم-أيون

تخضع بطاريات الليثيوم-أيون المتضمنة لمتطلبات من القوانين الخاصة بالبضائع الخطرة. يمكن للمستخدم نقل البطاريات عن طريق البر دون المزيد من المتطلبات. وينبغي مراعاة المتطلبات الخاصة بالتغليف والتوسيم عند نقلها من قبل أطراف ثالثة (على سبيل المثال النقل الجوي أو وكالة الشحن). لتحضير العنصر المراد شحنه، يلزم استشارة خبير متخصص في المواد الخطرة. لا يتم التخلص من البطاريات إلا عند تلف المبييت. يُرجى تغطية سطح التلامس المفتوحة أو لفها بشريط ووضع البطارية داخل حزمة بطارية تجعل من الصعب أن تتحرك داخل العبوة. يُرجى أيضاً مراعاة اللوائح المحلية الأكثر تفصيلاً.

## حماية البيئة

احرص على إعادة تدوير المواد النخام بدلاً من التخلص منها ككفايات.



ينبغي فرز الأدوات الكهربائية والملحقات والعبوات لإعادة تدويرها بحيث تكون صديقة للبيئة. تم تصنيف مكونات البلاستيك كغثة من فئات إعادة التدوير. طبعت هذه التعليمات على ورق شعاد تدويره ومصنوع بدون كلور.

من الممكن النشر على طول الحافة المستقيمة الموجودة وأيضاً قطع القضبان المستقيمة ذات العرض نفسه (انظر الشكل 10). يمكن الوصول إلى هذه النتائج عن طريق تركيب لوح في جزء العمل باستخدام مشبك لولبي واستخدام هذا اللوح كحد توقيف ثانوي. قم بإجراء النشر عن طريق تحريك الأداة الكهربائية على طول حد التوقيف أثناء الضغط على جانب لوحة القاعدة 14 إلى جانب اللوح (انظر الشكل 10).

## ضبط زاوية القطع (انظر الشكلين رقم 11-12)

يُسهل تصميم الأداة الكهربائية القيام بعمليات قطع منتشر بزاوية عن طريق تغيير زاوية قطع الأداة الكهربائية. تحتوي لوحة القاعدة رقم 14 للأداة الكهربائية على مقياس رقم 24 يحدد زوايا قطع الأداة الكهربائية (تكون الخطوة 15 درجة). في حالة استخدام أدوات قياس إضافية، يمكن للشخص وضع غطاء الأداة الكهربائية على أي زاوية (ضمن الحدود الميمنة في جدول البيانات التلقائي).

- استخدم مفتاح ألن رقم 17 لفك المسامير رقم 23 (انظر الشكل رقم 11).
- حوّل لوحة القاعدة رقم 14 للخلف أو للأمام (وفقاً لزاوية الغطاء المثبتة مسبقاً) وحدد الزاوية اللازمة للغطاء باستخدام القراءات الموجودة على المقياس رقم 24 أو القراءات الموجودة على أدوات القياس الإضافية (انظر الشكل رقم 12).
- استخدم مفتاح ألن رقم 17 لإحكام ربط المسامير رقم 23.
- قم بإجراء النشر كما هو موضح أعلاه.

## صيانة الأداة الكهربائية التدابير الوقائية

قبل القيام بأي أعمال على الأداة الكهربائية، قم بإزالة البطارية 7.

### تعليمات صيانة البطارية

- اشحن البطارية رقم 7 في الوقت المناسب قبل أن تفرغ تماماً. قم بإيقاف التشغيل على الفور عندما يكون التيار الكهربائي منخفضاً.
- لا تشحن البطارية رقم 7 عندما تكون مشحونة تماماً، وإلا سيؤدي ذلك إلى قصر عمر البطارية.
- اشحن البطارية رقم 7 في درجة حرارة غرفة من 10 درجات مئوية إلى 40 درجة مئوية (50 درجة فهرنهايت إلى 104 درجات فهرنهايت).
- اشحن البطارية رقم 7 كل ستة أشهر لمدة طويلة بدون تشغيل.
- استبدل البطاريات التالفة في الوقت المناسب. يشير تراجع الإنتاج أو فترة التشغيل القصيرة بشكل كبير للأداة الكهربائية بعد الشحن إلى تآثر البطارية رقم 7 بعامل الزمن والحاجة إلى استبدالها. ينبغي أن يؤخذ بعين الاعتبار أنه قد يتم تفريغ البطارية رقم 7 بسرعة أكبر إذا أجريت الأعمال في درجة حرارة أقل من 0 درجة مئوية.

تحتفظ الشركة المصنعة بحقها في إمكانية إجراء تغييرات.

## تحديد المعدل البنديولي

يسهل المعدل البنديولي تحديد الطريقة المثلى (سرعة التغذية ومظهر نشر المنشار وما إلى ذلك) لقطع المواد المراد معالجتها.

مع كل حركة لأسفل، يتم إرجاع شفرة المنشار رقم 18 إلى الخلف مما يُحسن من إطلاق نشارة الخشب. ويقلل من ارتفاع الحرارة ويزيد من عمر تشغيل شفرة المنشار رقم 18. وعلاوة على ذلك فإن تقليل قوة التغذية يسمح للعامل بتشغيل الأداة دون تعب.

يمكن تغيير درجة الشوط البنديولي أثناء تشغيل الأداة الكهربائية. تتيح الرفاعة الخاصة بضبط الشوط البنديولي رقم 13 أربع خطوات من الشوط البنديولي:

الخطوة 0: لا توجد حركة بنديولية؛

الخطوة 1: حركة بنديولية منخفضة؛

الخطوة 2: حركة بنديولية متوسطة؛

الخطوة 3: حركة بنديولية مرتفعة.

## يُنصح بمراعاة التوصيات التالية عند تحديد درجة المعدل البنديولي:

- عندما تكون حافة قطع المنشار متساوية ونظيفة، حدد معدلًا بنديوليًا منخفضًا أو رقم بإيقاف المعدل البنديولي؛
- قم بإيقاف المعدل البنديولي عند معالجة المواد الرقيقة (صحيفة معدنية ولوح بلاستيكي وما إلى ذلك) أو الصلبة (الصلب الخالي من السبائك والمعادن غير الحديدية وما إلى ذلك)؛
- عند نشر المواد المرنة (الخشب المرن وما إلى ذلك)، حدد معدلًا بنديوليًا مرتفعًا؛ سوف يزيد هذا من سرعة التشغيل، لكن ربما تقل جودة قطع المنشار.

يُنصح بإجراء اختبار باستخدام قطعة احتياطية من الجزء الفارغ (مصنوعة من نفس مادة الجزء الفارغ المراد معالجتها) بعد تحديد المعدل البنديولي.

## مصباح LED

عند الضغط على مفتاح التشغيل / إيقاف التشغيل رقم 1، يضيء مصباح LED رقم 9 تلقائيًا مما يسمح بالقيام بالأعمال في ظروف الإضاءة المنخفضة.

## نظام نفخ النشارة

عند الضغط على مفتاح التشغيل/إيقاف التشغيل رقم 1، يتم تشغيل نظام طرد النشارة تلقائيًا ويتيح رؤية واضحة لحظ القطع.

## غطاء من البلاستيك

الغطاء البلاستيكي 15 الخاص بلوحة القاعدة 14 يمنع تلف سطح قطعة العمل التي تمت معالجتها.

## الوقاية من ملامسة شفرة المنشار

يمنع الواقى من الملامسة 10 ملامسة شفرة المنشار 18 دون قصد ويحتمن أمان أداء العمل.

## توصيات بشأن تشغيل الأداة الكهربائية

### تحديد شفرة المنشار



يجوز استخدام شفرات المنشار رقم 18 من النوع T مع جميع موديلات منشار الأركت.

قبل بدء التشغيل، يُرجى تحديد النوع المناسب من شفرة المنشار رقم 18 التي يجب أن تتوافق مع المواد التي يتم نشرها وطريقة النشر وجودة حافة قطع المنشار. يكون تعيين شفرة المنشار مطبوعًا على العبوة؛ كما يمكنك سؤال مندوب المبيعات.

### إرشادات عامة للقطع

قم بإجراء اختبار باستخدام قطعة احتياطية من جزء فارغ (مصنوعة من نفس مادة الجزء الفارغ) لتتأكد من تحديد شفرة المنشار رقم 18 وسرعة القطع والشوط البنديولي بشكل مناسب.

- تأكد من تثبيت الجزء الفارغ بإحكام وإزالة جميع القطع المعدنية (المسامير والبراغي وما إلى ذلك) منه.
- قم بتشغيل الأداة الكهربائية قبل ملامسة شفرة المنشار رقم 18 للجزء الفارغ. لا تستخدم قوة إضافية؛ يتطلب التشغيل بعض الوقت. فلقوة إضافية لا تُسرّع من عملية التشغيل بل تزيد من الإجهاد في التحميل على الأداة.
- عندما تكون أسنان شفرة المنشار رقم 18 كبيرة جدًا بالنسبة إلى الجزء الفارغ (يشير الامتزاز الشديد وشق السطح المعدل وتقليبه إلى أن الأسنان كبيرة جدًا)، قم بإيقاف تشغيل الأداة الكهربائية على الفور واستبدال شفرة المنشار رقم 18 بأخرى مناسبة.
- إذا تمت إعاقة شفرة المنشار رقم 18 أثناء التشغيل، فقم بإيقاف تشغيل الأداة الكهربائية على الفور ومحاولة توسيع قطع المنشار، ثم قم بإزالة شفرة المنشار رقم 18 بحرص من قطع المنشار.
- بعد الانتهاء من القطع، قم بإيقاف تشغيل الأداة الكهربائية أولاً ثم قم بإزالة شفرة المنشار رقم 18 من قطع المنشار.

عند قطع مواد معينة (مثل المعدن)، قد تسخن شفرة المنشار رقم 18 بدرجة كبيرة، ولذلك يُنصح باستخدام مواد تبريد أو تشحيم يتم وضعها على نقطة ملامسة شفرة المنشار رقم 18 للجزء الفارغ.

### النشر العميق (انظر الشكل رقم 9)

لا يجوز استخدام النشر العميق إلا في حالة نشر المواد المرنة مثل الخشب ولوح الجبس وما إلى ذلك. تُسهل تقنية التشغيل هذه نشر الثقوب بدون ثقب تمهيدي - حيث تُقطع شفرة المنشار رقم 18 في الجزء الفارغ من تلقاء نفسها. تتطلب هذه التقنية مهارات معينة ويمكن تنفيذها باستخدام شفرات منشار قصيرة رقم 18.

- ضع الأداة الكهربائية على الحافة الأمامية للوحة القاعدة رقم 14 (انظر الشكل رقم 9) وقم بتشغيلها. قم بعمل ثقب في الجزء الفارغ بشفرة المنشار رقم 18 عن طريق الضغط على الأداة الكهربائية نحو الجزء الفارغ.
- بمجرد قطع شفرة المنشار رقم 18 في الجزء الفارغ، قم بإعادة الأداة الكهربائية إلى موضع تشغيلها الطبيعي واصل القطع على طول الخط

البطارية 7 محمية بنظام أمان من التفريغ العميق. في حالة التفريغ الكامل، يتم إيقاف الآداة الكهربائية تلقائيًا. انتباه: لا تحاول تشغيل الآداة الكهربائية عند تنشيط نظام الحماية؛ فقد يؤدي ذلك إلى تلف البطارية 7.

#### مؤشرات حالة شحن البطارية (انظر الشكل 8، 5)

مع الضغط على الزر رقم 6 توضح المؤشرات رقم 5 حالة شحن البطارية رقم 7 (انظر الشكل 8، 5).

#### حماية من السخونة المفرطة

يقوم نظام حماية الموتور من السخونة المفرطة تلقائيًا بإيقاف الآداة الكهربائية في حالة السخونة المفرطة. وفي هذه الحالة، اترك الآداة الكهربائية حتى تبرد قبل إعادة تشغيل الآداة الكهربائية.

#### حماية من الحمل الزائد

يقوم نظام حماية الموتور من الحمل الزائد تلقائيًا بإيقاف الآداة الكهربائية عندما يتم تشغيلها بطريقة تؤدي إلى سحب تيار عالٍ بشكل غير طبيعي، وفي.

#### البعد الناعم

يمكن بدء التشغيل الهادئ بدء التشغيل السلس للآداة الكهربائية - ويتم تشغيل نصل المنشار 18 بالتدرج دون أي اهتزازات وارتدادات؛ ولا يتم فرض أي تحميل يشبه القفزة على المحرك عند التشغيل.

#### التوقف عن العمل لأخذ راحة

يقوم العطل بتوقيف نصل المنشار 18 في خلال 2 ثانية بعد إيقاف تشغيل الآداة الكهربائية.

#### تحديد معدل الشوط

باستخدام المفتاح الذي يُدار بالإبهام لتحديد معدل الشوط رقم 16 يمكن تحديد عدد الأشواط اللازمة لشفرة المنشار رقم 18 (أيضًا عند تشغيل الآداة الكهربائية).

للتشغيل الآداة الكهربائية، اضغط على زر إلغاء القفل رقم 2 وثبته في موضعه واضغط على زر المفتاح رقم 1.

• أثناء تحريك المفتاح الذي يُدار بالإبهام لتحديد معدل الشوط رقم 16، حدّد عدد الأشواط اللازمة لشفرة المنشار رقم 18.

• **2-1 (معدل شوط منخفض)** - يُستخدم عند نشر المواد الصلبة والقوية (الصلب الخالي من السبائك والمعادن غير الحديدية وسبائكها وما إلى ذلك)؛

• **3-4 (معدل شوط متوسط)** - يُستخدم لنشر المعادن الأقل صلابة (البلاستيك والخشب الرقائقي والألواح الحبيبية والخشب الصلب وما إلى ذلك)؛

• **5-6 (معدل شوط مرتفع)** - يُستخدم لنشر المواد المرنة (الخشب المرن والمواد العازلة وما إلى ذلك).

بعد إعداد عدد معدل شوط شفرة المنشار رقم 18، يُنصح بإجراء اختبار لنشر المنشار باستخدام قطعة احتياطية لجزء فارغ (مصنوعة من نفس المادة المراد معالجتها).

عند تشغيل الآداة الكهربائية بسرعة منخفضة لفترات طويلة، يجب تركها لتبرد لمدة 3 دقائق. للتباعد، بذلك، اضبط على الحد الأقصى لمعدل الأشواط واترك

• أزل البطارية 7 من الشاحن 19 وقم بتركيب البطارية 7 في أداة الطاقة (راجع الشكل 3.3، 6.3).

#### مؤشرات الشحن (انظر الشكل رقم 4، 7)

تشير مؤشرات الشاحن رقم 21 ورقم 22 إلى عملية شحن البطارية رقم 7 تظهر إشارات المؤشرات رقم 21 ورقم 22 على المصنق رقم 20 (انظر الشكل 4، 7).

• الشكل 4.1، 7.1 - (عندما يُضيء المؤشر 22 باللون الأخضر، فهذا يعني أن البطارية 7 غير مُركّبة في الشاحن 19) - الشاحن 19 متصل بشبكة الكهرباء (جاهز للشحن).

• الشكل 4.2، 7.2 - (عندما يُضيء المؤشر 22 باللون الأخضر، فهذا يعني أن البطارية 7 مُركّبة في الشاحن 19) - البطارية 7 قيد الشحن.

• الشكل 4.3، 7.3 - (عندما يُضيء المؤشر 22 باللون الأحمر، فهذا يعني أن البطارية 7 مُركّبة في الشاحن 19) - البطارية 7 مشحونة بالكامل.

• الشكل 4.4، 7.4 - (عندما يُضيء المؤشر الأحمر 21، ويتم إدخال البطارية 7 في الشاحن 19) - يتم إنهاء عملية شحن البطارية 7 بسبب درجة الحرارة غير المناسبة. وعندما تكون ظروف درجة الحرارة طبيعية، ستستأنف عملية الشحن.

• الشكل 4.5، 7.5 - (عندما يُضيء المؤشر 21 باللون الأحمر، فهذا يعني أن البطارية 7 مُركّبة في الشاحن 19) - يتم إنهاء عملية الشحن للبطارية 7 بسبب فشلها. استبدل البطارية المعطلة 7، ويحظر استخدامها مرة أخرى.

• أثناء عملية الشحن، ترتفع درجة حرارة البطارية رقم 7 والشاحن رقم 19، وهي عملية طبيعية.



#### تشغيل/ إيقاف تشغيل الآداة الكهربائية

##### للتشغيل:

للتشغيل الآداة الكهربائية، اضغط على زر إلغاء القفل رقم 2 وثبته في موضعه واضغط على زر المفتاح رقم 1.

##### إيقاف التشغيل:

لإيقاف تشغيل الآداة الكهربائية، حرر زر المفتاح رقم 1.

#### مميزات تصميم الآداة الكهربائية

##### محرك بلون فرشاة

يتم تزويد أداة الطاقة بمحرك بدون فرشاة والذي يوفر الميزات التالية (مقارنة بأداة الطاقة المزودة بمحرك ذي فرشاة):

- درجة عالية من الموثوقية بسبب نقص الأجزاء المتلفة (فراشي كربونية، عاكس تيار كهربائي)؛
- وقت تشغيل زائد على شحن فردي؛
- تصميم محكم ووزن خفيف.

##### حماية درجة الحرارة

يتيح نظام الحماية من درجة الحرارة التعطيل التلقائي للآداة الكهربائية في حالة الحمولة المفرطة أو عندما تتعدى البطارية رقم 7 درجة حرارة 70 درجة مئوية. يضمن النظام حماية الآداة الكهربائية من التلف في حالة عدم الاتساق مع ظروف التشغيل.

حماية من تفريغ الشحنة المفرط

\* أدوات إضافية اختيارية

ليست كل الملحقات التي تم توضيحها أو وصفها مُضمنة كعرض قياسي.

## تركيب عناصر الأداة الكهربائية وتنظيمها

قبل القيام بأي أعمال على الأداة الكهربائية، قم بإزالة البطارية 7.

يُعد تركيب / فك / ضبط بعض العناصر متشابهًا في جميع موديلات الأداة الكهربائية، وفي هذه الحالة لا يُشار إلى موديلات محددة في الرسم التوضيحي.



إدخال / استبدال شفرة المنشار (انظر الشكل 1)

تصبح شفرة المنشار رقم 18 ساخنة للغاية نتيجة للاستخدام الطويل وقد تصيب حواف القِطع الحادة المستخدم، ولذلك يجب على الشخص استخدام قفازات واقية دائمًا عند إدخال / استبدال شفرة المنشار رقم 18.



انتبه! احرص على مراعاة القواعد التالية عند إدخال شفرة المنشار رقم 18:

- يجب أن تكون أسنان شفرة المنشار رقم 18 مواجهة للأمام؛
- يجب أن تستقر المخالب الموجودة بساق شفرة المنشار رقم 18 على حامل المنشار رقم 11؛
- يجب أن تشكل شفرة المنشار رقم 18 في تجويف البكرة الدليلية رقم 12.

• حرك الغطاء الواقي 8 كما هو موضح في الشكل رقم 1.1 (سيؤدي هذا إلى إلغاء قفل آلية قِطع حامل المنشار 11 وينتج لك إدخال / استبدال شفرة المنشار 18).

• أدخل / استبدل شفرة المنشار 18 (انظر الشكل رقم 1.2).

• حرك الغطاء الواقي 8 كما هو موضح في الشكل 1.3 (سيؤدي هذا إلى قفل آلية قِطع حامل المنشار 11).

تركيب وإزالة الغطاء البلاستيكي (انظر الشكل 2)

الشكل 2 يوضح عمليات تركيب/ فك تركيب الغطاء البلاستيكي 15.

## إجراء الشحن لبطارية الأداة الكهربائية

التشغيل الأولي للأداة الكهربائية

يتم تزويد الأداة الكهربائية بالبطارية رقم 7 المشحونة جزئيًا. ينبغي شحن البطارية رقم 7 بالكامل قبل أول استخدام لها.

عملية الشحن (انظر الشكل رقم 3، 6)

• اضغط على قِطلي البطارية رقم 4 وقم بإزالة البطارية رقم 7 (انظر الشكل رقم 3، 1، 6.1).

• صل الشاحن 19 بمزود الطاقة.

• قم بتوصيل البطارية رقم 7 بالشاحن رقم 19 (انظر الشكل 3، 2، 6.2).

• افصل للشاحن 19 من مزود الطاقة بعد الشحن.

الرمز	المعنى
	حركة بندولية، المرحلة الأولى.
	حركة بندولية، المرحلة الثانية.
	حركة بندولية، المرحلة الثالثة.
	ساق شفرة المنشار على شكل حرف T.

عدم التخلص من الأداة الكهربائية في حاوية النفايات المنزلية.



## تعين الأداة الكهربائية

تُستخدم مذاشير الأركت لنشر الخشب والبلاستيك والألمنيوم والأنواع الأخرى من المواد (انظر الإرشادات الخاصة باستخدام شفرات المنشار). وقد يكون مسار النشر مستقيماً ومنحنياً ويتيح تحديد زاوية القِطع القيام بعمليات قطع منتظمة.

## مكونات الأداة الكهربائية

- 1 مفتاح تشغيل / إيقاف
- 2 زر إلغاء التأمين
- 3 فتحات التهوية
- 4 قفل البطارية \*
- 5 مؤشرات حالة شحن البطارية \*
- 6 زر التحكم في حالة شحن البطارية \*
- 7 البطارية \*
- 8 الغطاء الواقي
- 9 مصباح مؤشر LED
- 10 واقي الملامسة
- 11 حامل المنشار
- 12 بكرة دليلية
- 13 رافعة لضبط بدول الضربة
- 14 القاعدة للوحية
- 15 غطاء من البلاستيك \*
- 16 مفتاح تحديد معدل الضربة المدار بالإبهام
- 17 مفتاح ألين \*
- 18 شفرة المنشار \*
- 19 الشاحن \*
- 20 ملصق تسمية الشاحن \*
- 21 مؤشر (أحمر) \*
- 22 مؤشر (أخضر) \*

قد تؤدي إلى السرطان أو النقص الخلقي أو قد تكون ضارة على الخصوبة.  
يكون أيون بعض المواد الكيميائية:

- قبل أي أعمال إصلاح أو استبدال في الجهاز، يجب سحب قابس الطاقة أولاً.
- أكسيد السيليكون الثنائي الشفاف وغيره من منتجات البناء في الطوب الجداري والإسمنت، وزرنيخ الكروم (CCA) في الخشب مع المعالجة الكيميائية، هذه المواد تعتمد درجة الضرر لها على درجة تكرار تنفيذ هذه الأعمال. إذا كنت ترغب في تقليل الاتصال بهذه المواد الكيميائية، يرجى العمل في مكان يحتوي على تهوية ويجب عليك استخدام الأجهزة ذات شهادات السلامة (مثل قناع الغبار المصمم مع فلتر صغير للغبار).

## الرموز المستخدمة في الدليل

تستخدم الرموز التالية في دليل التشغيل، يرجى تذكر معانيها. سيتم التفسير الصحيح للرموز الاستخدام الصحيح والأمن للأداة الكهربائية.

المعنى	الرمز
عدم التخلص من البطارية في حاوية النفايات المنزلية.	
عدم إلقاء البطارية في النار.	
حماية البطارية من المطر.	
مدة شحن البطارية.	
اتجاه الحركة.	
اتجاه الدوران.	
مؤمن.	
غير مؤمن.	
عزل مزدوج / فئة الحماية.	
انتبه. مهم.	
توجد علامة تثبت أن هذا المنتج يتوافق مع المتطلبات الأساسية لتوجيهات الاتحاد الأوروبي، ومتناسب مع معايير الاتحاد الأوروبي.	
معلومات مفيدة.	
احرص على ارتداء قفازات واقية.	
إيقاف الحركة البندولية.	

المعنى

الرمز

منشار منحنيات لاسلكي  
الأجزاء المميزة باللون الرمادي - مقبض  
لين (ذو سطح معزول)

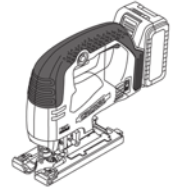

ملصق الرقم التسلسلي:  
CT ... - الطراز؛  
XX - تاريخ التصنيع؛  
XXXXXXXX - الرقم التسلسلي.



محرك بدون فرشاة.



احرص على قراءة كافة قواعد السلامة والإرشادات.



ارتد نظارات الحماية.



ارتد واقيات الأذن.



احرص على ارتداء قناع الغبار.



تجنب ارتفاع درجة حرارة البطارية لأكثر من 45 درجة مئوية. واحمها من التعرض لأشعة الشمس المباشرة لفترات طويلة.



بشكل صحيح، وهو أمر مفيد عند التحكم في العدة الكهربائية. لذلك، يمكن أن يقلل التعامل السليم من خطر الحوادث أو الإصابات.

## تحذيرات سلامة خاصة

### استخدام بطارية العدة والعناية بها

• إعادة الشحن تكون فقط بواسطة الشاحن المحدد من قبل الشركة المصنعة. الشاحن الذي ينسب نوعاً معيَّناً من مجموعات البطاريات قد يتسبب في خطر نشوب حريق عند استخدامه مع مجموعة بطارية أخرى.

• استخدم العدد الكهربائي مع مجموعات البطاريات المصممة خصيصاً لها فقط. استخدام أي مجموعات بطاريات أخرى قد ينشأ عنه إصابة أو حريق.

• عندما تكون مجموعة البطاريات غير مستخدمة، احفظها بعيداً عن الأشياء المعدنية الأخرى مثل مشابك الورق والمفاتيح والمسامير والبراغي أو الأشياء المعدنية الأخرى والتي يمكن أن توصل طرفاً بطرف آخر. تصغير أطراف البطارية معاً قد يتسبب في حروق أو حدوث حريق.

• في ظروف سوء الاستعمال، قد يتسرب السائل من البطارية؛ فتجنب التمسك في حالة حدوث التلصق، قم بالشطف بالماء. في حالة ملامسة السائل للعين، اطلب المساعدة الطبية الإضافية. قد يتسبب السائل الذي يتسرب من البطارية في تهيجها أو حدوث حروق.

• تجنب التشغيل غير المتعمد. تأكد من أن مفتاح التشغيل / الإيقاف في وضع إيقاف التشغيل قبل إدخال مجموعة البطارية. حمل العدة الكهربائية مع وجود إصبعك على مفتاح التشغيل / الإيقاف أو تركيب مجموعة بطارية في العدد الكهربائي بينما هي في وضع التشغيل يؤدي إلى احتمال وقوع حوادث.

• لا تفتح البطارية. خطر على الدائرة.

• في حالة الضرر والاستخدام غير السليم للبطارية، قد تبعث أبخرة. اعمل على توفير الهواء النقي وطلب المساعدة الطبية في حالة الشكوى. يمكن للأبخرة أن تهيج الجهاز التنفسي.

• عندما تكون البطارية معيبة، يمكن أن يهرب السائل ويتلامس مع المكونات المجاورة. احرص أي أجزاء معيبة. نظف هذه الأجزاء أو استبدلها، عند الحاجة.

• احم البطارية ضد الحرارة، وأيضاً ضد التعرض لأشعة الشمس والنار. هناك خطر الانفجار.

### تحذير قم بقراءة كافة تحذيرات السلامة وكافة التعليمات.



• احم شاحن البطارية من المطر والرطوبة. دخول المياه إلى شاحن البطارية يؤدي إلى زيادة خطر حدوث الصدمة الكهربائية.

• لا تشحن بطاريات أخرى. شاحن البطارية مناسب فقط لشحن بطاريات الليثيوم أيون ضمن نطاق الجهد المذكور. وخلاف ذلك سيتعرض إلى خطر الحريق والانفجار.

• حافظ على شاحن البطارية نظيفاً. قد يسبب التلوث خطر حدوث صدمة كهربائية.

• تحقق من شاحن البطارية والتعاليب والمكونات في كل مرة قبل الاستخدام. لا تستخدم شاحن البطارية عندما يتم اكتشاف عيوب. لا تفتح شاحن البطارية بنفسك وأصلحه بواسطة موظفين مؤهلين فقط باستخدام قطع الغيار الأصلية. تزدى أجهزة شحن البطاريات والكابلات والمقابس التالفة إلى زيادة خطر حدوث صدمة كهربائية.

• لا تشغل شاحن البطارية على الأسطح القابلة للاشتعال بسهولة (مثل الورق والمنسوجات وغيرها) أو في البيئات القابلة للاحتراق. هناك خطر حدوث حريق بسبب سخونة شاحن البطارية أثناء الشحن.

### الخدمة

• ينبغي صيانة عدتك الكهربائية بواسطة فني إصلاح مؤهل باستخدام قطع الغيار المتطابقة فقط. سيسمح هذا أن أمان العدة الكهربائية قد تم ضمانه.

• اتبع تعليمات التحذير وتعديل الملحقات.

أمسك العدة الكهربائية بإسطح المعقب المعزولة عند أداء عملية قد تصل فيها مخلفات التفتيح بعنصر أسلاك مخفية. مخلفات التفتيح المتصلة بسلك "إيه تيار" قد تجعل الأجزاء المعدنية المكشوفة للعدة الكهربائية "إنها تيار" وقد تصيب المشغل بصدمة كهربائية.

## إرشادات السلامة أثناء تشغيل العدة الكهربائية

• ثبت قطعة العمل. استخدم جهاز تثبيت أو منجلة لتثبيت قطعة العمل للسلامة والتبات.

• يجب اتخاذ تدابير السلامة اللازمة والمناسبة عند إخراج غبار ضار أو قابل للاشتعال أو متفجر أثناء العمل. على سبيل المثال، إنتاج غبار قد يسبب السرطان أثناء العمل. يرجى استخدام جهاز جمع الغبار والشطابا وارتداء قناع الغبار أثناء العمل.

• حافظ على مكان العمل مرتباً ونظيفاً. المواد المختلطة ستكون خطيرة للغاية. الغبار المعدني الخفيف يكون قابلاً للحرق وينفجر بسهولة.

• لا تعمل مع المواد التي تحتوي على الألبستروس. الألبستروس من المواد المسرطنة.

• اترك العدة الكهربائية عندما تتوقف شفرة المنشار بشكل كامل.

• حافظ على اليدين بعيدتين عن منطقة القطع. لا ينبغي أن تمسك اليد الجزء الأسفل من قطعة الشغل. سيتم قطع يدك إذا لمست شفرة المنشار.

• أولاً أبداً تشغيل العدة الكهربائية ثم ضع قطعة العمل على العدة الكهربائية لمعالجتها. إذا علقت شفرة المنشار في قطعة العمل فسترتد العدة الكهربائية.

• تنبيه: لوحة القاعدة يجب أن تمسك بقطعة العمل أثناء النشر. إذا انثنت شفرة المنشار، فستكون قد انكسرت وبسترد العدة الكهربائية.

• أفضل الطاقة العدة الكهربائية عند اكتمال العمل وأخرج شفرة المنشار عندما يتم إيقاف العدة الكهربائية بشكل كامل. لن ترتد العدة الكهربائية بهذه الطريقة ويمكن وضعها أسفل بأمان.

• استخدم شفرات نشر غير معطوبة أو ببها تشققات. شفرات النشر المنحنية أو غير الحادة ستسكت بسهولة وتسبب ارتداد العدة الكهربائية.

• بعد وضع العدة الكهربائية لأسفل، لا توقف شفرة المنشار المتحركة عن طريق الضغط الجانبي. فستتضرر شفرة المنشار أو تنكسر وقد تؤدي إلى ارتداد بهذه الطريقة.

• استخدم كاشفاً مناسباً للكشف عما إذا كان هناك دائرة مخفية وخط ألياف في منطقة التشغيل واطلب المساعدة من مؤسسة البناء المحلية إذا لزم الأمر. أثناء العمل، إذا تم قطع الكابل، فسوف يتسبب نشوب حريق وصدمة كهربائية. قد ينفجر أنبوب الغاز المتضرر. إذا حدث قطع في أنبوب المياه، فقد يسبب فقداناً في الممتلكات وصدمة كهربائية للمشغل.

• احرص على تثبيت شفرة المنشار بشكل تام مع حامل المنشار. احرص حالة تثبيت شفرة المنشار بانتظام.

• قبل بدء التشغيل، قم بزيارة الأجزاء المعدنية من المادة (المسامير والبراغي والأشرطة وما إلى ذلك).

• تجنب إيقاف أي محرك أداة كهربائية عند التحميل.

• في حالة انقطاع التيار الكهربائي أثناء العمل، قم بتبديل مفتاح الأداة إلى "Off" (إيقاف التشغيل) لتجنب التشغيل المفاجئ للأداة.

• بعد أن يتم إيقاف تشغيل الأداة الكهربائية، تستمر شفرة المنشار في التحرك ميكانيكياً لبعض الوقت، ولهذا السبب لا تضع الأداة الكهربائية جانباً إلا بعد توقف شفرة المنشار عن الحركة تماماً!

• تصبح شفرة المنشار ساخنة للغاية أثناء التشغيل، ولذلك لا تلمسها حتى تبرد تماماً!

تحذير: المواد الكيميائية الموجودة في الغبار المولد من السفرة والقطع والنشر والتجليخ والحفر وغيرها من أنشطة صناعة البناء والتشييد





تحذير قم بقراءة كافة تحذيرات السلامة وكافة التعليمات. قد يتسبب الفشل في اتباع التحذيرات والتعليمات المسروقة أذى في صدمة كهربائية أو حريق، و/أو إصابة خطيرة.

احفظ كافة التحذيرات والتعليمات للرجوع إليها مستقبلاً.

يشير مصطلح "العدة الكهربائية" في التحذيرات إلى العدة الكهربائية (السلكية) التي تحمل عبر موصلات الكهرباء الرئيسية الخاصة بك أو العدة الكهربائية (الاسلكية) التي تعمل بالبطارية.

### سلامة منطقة العمل

- تجنب التشغيل غير المقصود. تأكد من أن المفتاح على وضع إيقاف التشغيل قبل التوصيل بمصدر الطاقة و/أو حزمة البطارية، والانتقال أو حمل العدة. حمل العدد الكهربائي مع وجود إصبعك في المفتاح أو تشغيل العدد الكهربائي التي يكون فيها المفتاح في وضع التشغيل يؤدي إلى احتمال وقوع حوادث.
- ازل أي مفاتيح ضبط أو مفاتيح ربط قبل تشغيل العدة الكهربائية. قد يؤدي وجود مفتاح ربط أو مفتاح متصل بالجزء الدوار للعدة الكهربائية إلى حدوث إصابة شخصية.
- لا تتعدّ الارتفاع. أبقِ قدميك دوماً في وضع مناسب واحفظ توازنك في جميع الأوقات. يمكن هذا من السيطرة بشكل أفضل على العدة الكهربائية في المواقف غير المتوقعة.
- ارتد ملابس ملائمة. لا ترتد ملابس فضفاضة أو مجوهرات. حافظ على شعرك وملابسك وقفاتك بعيداً عن الأجزاء المتحركة.
- تجنب ارتداء الملابس الفضفاضة أو المجوهرات في الأجزاء المتحركة.
- في حال توفير أجهزة لتوصيل وسائل شفط وتجميع الغبار، تأكد من توصيلها واستخدامها بشكل ملائم. قد يؤدي استخدام تجميع الغبار إلى تقليل المخاطر الناجمة عن الغبار.
- لا تدع الألفة المكتسبة من الاستخدام المتكرر للعدد تسمح لك بالإعجاب بالنفس وتجاهل مبادئ سلامة العدة. يمكن أن يؤدي عمل واحد بإهمال إلى إصابة شديدة في لحظة من الثانية.
- تحذيراً يمكن أن تنتج العدد الكهربائية حقلاً كهرومغناطيسياً أثناء التشغيل. قد يتداخل هذا الحقل في بعض الظروف مع الغرسات الطبية النشطة أو السلبية. للحد من خطر الإصابة الخطيرة أو القاتلة، نوصي الأشخاص الذين لديهم غرسات طبية باستشارة الطبيب ومصنع الغرسات الطبية قبل تشغيل العدة الكهربائية هذه.

### استخدام العدة الكهربائية والعناية بها

- يحظر على الأشخاص ذوي القدرات النفسية أو العقلية أو الأطفال ذوي القدرات المنخفضة أن يشغلوا العدة الكهربائية، ما لم يتم الإشراف عليهم أو إرشادهم بشأن استخدام العدة الكهربائية بواسطة شخص مسؤول عن سلامتهم.
- لا تستخدم القوة المفرطة مع العدة. استخدم العدة الكهربائية الملائمة لغرضك. يؤدي استخدام العدة الكهربائية الصحيحة إلى إنجاز المهمة بشكل أفضل وأكثر أماناً في الأعمال المخصصة لها.
- لا تستخدم العدة في حال تعثر تشغيل أو إيقاف تشغيل المفتاح، أي عدة كهربائية لا يمكن التحكم فيها بمفتاح تصير خطرة ويلزم إصلاحها.
- قم بفصل القابس من مصدر الطاقة و/أو حزمة البطارية من العدة الكهربائية قبل عمل أي تعديلات أو تغيير الملحقات أو تخزين العدد الكهربائي. ونقل تدابير السلامة الوقائية هذه من خطر بدء تشغيل العدة الكهربائية بطريق الخطأ.
- خزن العدد الكهربائي عند عدم الاستخدام بعيداً عن متناول الأطفال ولا تسمح للأشخاص الذين لا يألون المعدة أو هذه التعليمات بتشغيل العدة الكهربائية. تكون العدد الكهربائية خطرة في أيدي المستخدمين غير المدربين.
- قم بصيانة العدد الكهربائي. تحقق من وجود خطأ في حلاوة الأجزاء المتحركة أو ثني أو كسر بالأجزاء أو أي أوضاع أخرى من شأنها التأثير في تشغيل العدة الكهربائية. إذا تضررت العدة الكهربائية فيجب إصلاحها قبل الاستخدام. العديد من الحوادث ناجم عن سوء صيانة عدد كهربائية.
- حافظ على عند القطع حادة ونظيفة. إن عدد القطع التي يتم صيانتها بشكل صحيح مع حواف قطع حادة تكون أقل عرضة للانثناء ويسهل التحكم فيها.
- استخدم العدة الكهربائية، والملحقات، واللفقات وغير ذلك فيما يتوافق مع هذه التعليمات، مع الوضع في الاعتبار ظروف العمل والأعمال المطلوب تحقيقها. قد يؤدي استخدام العدة الكهربائية للأغراض غير المخصصة لها إلى حدوث مواقف خطيرة.
- احتفظ بالمفاتيح والنظيفة وجافة والإسكاف وأسطح والمغناطيسية من الشحوم. المغناطيس الزلقة وأسطح الإسكاف لا تسمح بالتعامل الآمن والتحكم في العدة في مواقف غير متوقعة.
- لاحظ أنه عند تشغيل عدة كهربائية، يرجى الضغط على المقبض المساعد

- حافظ على منطقة العمل نظيفة ومضاءة جيداً. المناطق غير المنظمة أو المظلمة قد تتسبب في إصابات.
- لا تشغل هذه العدة الكهربائية في الأماكن القابلة للافجار، مثل عند وجود مواد سريعة الاشتعال أو غازات أو غبار. تصنع العدد الكهربائية هذه شرارات قد تؤدي إلى إشعال الغبار أو الأبخرة.
- احرص على بقاء الأطفال أو المتفرجين بعيداً أثناء تشغيل العدة الكهربائية. قد تتسبب المليبات في فقدانك للتركيز.

### السلامة الكهربائية

- يجب أن تطابق قوايس العدة الكهربائية مع مأخذ التيار. لا تقم بتعديل القابس بأي شكل. لا تستخدم مهايئ قوايس مع العدد الكهربائية المؤرضة (الموصولة بالأرض). نقل القوايس غير المعدلة ومأخذ التيار المطابقة من خطر حدوث صدمة كهربائية.
- تجنب ملامسة الجسد للأسطح المؤرضة أو الموصولة بالأرض (مثل الأنابيب والمشعات والنظافات والثلاجات). هناك خطر متزايد من التعرض للصدمة الكهربائية إذا كان جسمك مؤرضاً أو موصولاً بالأرض.
- لا تعرض العدد الكهربائية لظروف الأمطر أو البلى. دخول المياه إلى العدة الكهربائية يزيد من خطر حدوث صدمة كهربائية.
- لا تلمس استخدام السلك. لا تستخدم السلك أبداً لحمل أو سحب أو فصل للعدة الكهربائية. حافظ على السلك بعيداً عن الحرارة والزيوت والحواف الحادة والأجزاء المتحركة. استخدم أسلاك نائفة أو متشابكة يزيد من مخاطر الإصابة بالصدمة الكهربائية.
- عند استخدام العدة الكهربائية في الأماكن المفتوحة، استخدم أسلاك التمديد المخصصة للاستخدام الخارجي فقط. استخدم سلكاً يناسب الاستخدام في المناطق المفتوحة ويقفل من خطر التعرض لصدمة كهربائية.
- عندما يكون تشغيل العدة الكهربائية في مكان رطب أمراً لا مفر منه، فاستخدم أداة تعمل بالتيار المتبقي (RCD) كمزود محمي. يعمل استخدام RCD على تقليل مخاطر الإصابة بصدمة كهربائية. ملحوظة مصطلح "أداة تعمل بالتيار المتبقي (RCD)" يمكن استبداله بالمصطلح "مترجم دائرة خطأ للأرض (GFCI)" أو "قاطع دائرة التسيير الأرضي (ELCB)".
- تحذيراً لا تلمس أبداً الأسطح المعدنية المكشوفة في طلبة التروس، والدرع، وما إلى ذلك لأن لمس الأسطح المعدنية سوف يحدث تداخلاً مع الموجة الكهرومغناطيسية، مما يسبب إصابات أو حوادث محتملة.

### السلامة الشخصية

- كن يقظاً، وراقب ما تفعله واستخدم الحس السليم عند تشغيل العدة الكهربائية. لا تستخدم العدة الكهربائية عندما تكون متعباً أو تحت تأثير المخدرات أو الكحوليات أو الأدوية. إن أي لحظة من عدم الانتباه أثناء تشغيل العدة الكهربائية قد ينتج عنها جروح شخصية خطيرة.
- استخدم معدات الوقاية الشخصية. ارتد دائماً القناع الواقي للعين. تحمل أدوات الحماية مثل القناع الواقي من الغبار أو أذنية الأمان المضادة للارتداد أو قبة صلبة أو أجهزة حماية السمع والتي يتم استخدامها في ظروف معينة على تقليل احتمالات التعرض لإصابات شخصية.



## مواصفات الأداة الكهربائية

CT25003HX-4	CT25003HX-2	منشار منحنيات لاسلكي
انظر صفحة 10		كود الأداة الكهربائية
20 *	20 *	[فولط]
700-3000	700-3000	[الحد الأدنى]*
Li-Ion	Li-Ion	نوع البطارية
60	60	[ساعة]
4	2	[أمبير ساعة]
26 1-1/32"	26 1-1/32"	[مم] [بوصة]
•	•	الهندول
45°/45°	45°/45°	الحد الأقصى لمزاوية الجسم (يسار / يمين)
		الحد الأقصى لقطر المقطع:
85 3-11/32"	85 3-11/32"	[مم] [بوصة]
20 25/32"	20 25/32"	[مم] [بوصة]
10 25/64"	10 25/64"	[مم] [بوصة]
2,8 6.17	2,49 5.49	[كجم] [رطل]
III	III	فئة الأمان
87	87	[ديسيبل]
98,5	98,5	[ديسيبل]
3,5	3,5	[م/ث²]

\* الحد الأقصى للجهود الأولية للبطارية (الذي يقيس دون النظر إلى حجم الحمل) هو 20 فولت. الجهد الاسمي هو 18 فولت.

•EN 62841-2-11:2016  
•EN 55014-1:2017  
•EN 55014-2:2015

### معلومات الضجيج

احرص دائماً على ارتداء أداة حماية الأذن إذا كان الضغط الصوتي يتجاوز 85 ديسيبل.



Wu Cunzhen

*Wu Cunzhen*

المدير العام

Merit Link International AG  
Stabio, Switzerland, 30.08.2019

إعلان المطابقة CE

تحذير - لتقليل خطر الإصابة، ينبغي أن يقرأ المستخدم دليل التعليمات!



نعان تحت مسؤوليتنا وحنذاً أن المنتج الموصوف ضمن "مواصفات الأداة الكهربائية" يتوافق مع كل الأحكام ذات الصلة بتوجيهات 2006/42/EC بما في ذلك التعديلات ويتوافق مع المعايير التالية:  
•EN 62841-1:2015



هنگام برش اجسام خاص (مثل فلزات)، ممکن است تیغه اره 18 خیلی داغ شود، بنابراین توصیه می شود از مواد خنک سازی با روغن کاری استفاده کنید از این مواد برای قسمتی استفاده می شود که تیغه اره 18 در تماس با قرار می گیرد.

اره کردن به روش فرو بردن (به شکل 9 مراجعه کنید)



از اره کردن به روش فرو بردن می توان برای مواد نرم مثل چوب، صفحات روکش دار گچی و غیره استفاده کرد. این تکنیک عملکردی، اره کردن سوراخ ها را بدون دریل اولیه امکان پذیر می کند - تیغه اره 18 را به تنهایی برش می دهد. این تکنیک به مهارت نیاز دارید و با استفاده از تیغه های اره کوتاه 18 امکان پذیر است.

• ابزار برقی / شارژی را روی لبه جلوی صفحه پایه 14 قرار دهید (به شکل 9 مراجعه کنید) و آن را روشن کنید. با فشار دادن ابزار برقی / شارژی به سمت، آهسته تیغه اره 18 را در فرو ببرید.  
• پس از اینکه تیغه برش 18 قسمت را برش داده، ابزار برقی / شارژی را به موقعیت عملکردی عادی خود برگردانید و به برش خط نشان گذاری شده ادامه دهید.

اره کردن موازی (به شکل 10 مراجعه کنید)

می توان در امتداد لبه های صفحه اره کرد یا قطعه های با عرض مشابه برید (به شکل 10 مراجعه کنید).  
برای انجام این کار یک صفحه که با قطعه کار وصل کرده و با گیره پیچی محکم کنید و از آن برای تعیین محدوده اره کردن استفاده کنید. اره در امتداد محدوده تعیین شده حرکت دهید و در همان حال بغل صفحه 14 زیرین را به بغل صفحه رویی فشار دهید (به شکل 10 مراجعه کنید).

تنظیم زاویه برش (به شکل 11-12 مراجعه کنید)

طراحی ابزار برقی / شارژی برش های زاویه دار را با زاویه دار کردن محفظه ابزار برقی / شارژی امکان پذیر می کند. صفحه پایه 14 ابزار برقی / شارژی حاوی درجه بندی هایی 24 است که زوایای محفظه ابزار برقی / شارژی (گام 15 درجه است) را علامت گذاری می کنند. اگر از ابزار اندازه گیری دیگری استفاده می شود، این ابزار می تواند محفظه ابزار برقی / شارژی را در هر زاویه ای قرار دهد (در محدوده مشخص شده در میز داده های فنی).

• از آچار آلن 17 برای باز کردن پیچ 23 استفاده کنید (به شکل 11 مراجعه کنید).  
• صفحه پایه 14 را به سمت جلو حرکت دهید (بسته به زاویه نصب قبلی محفظه) و با خواندن مقیاس 24 با اطلاعات ابزار اندازه گیری دیگر، زاویه لازم را برای محفظه انتخاب کنید (به شکل 12 مراجعه کنید).  
• از آچار آلن 17 برای بستن پیچ 23 استفاده کنید.  
• به صورت بالا اره کنید.

اقدامات پیشگیرانه / مراقبتی از ابزار شارژی

قبل از انجام هرکاری در ابزار برقی، باتری 7 را جدا کنید.

دستورالعمل حفظ و نگهداری باتری

• قبل از تمام شدن شارژ باتری 7، به موقع آن را شارژ کنید. وقتی شارژ کافی نیست فوراً ابزار را خاموش کنید و آن را شارژ کنید.

- وقتی باتری 7 پر است بیش از حد آن را شارژ نکنید یا این کار از عمر باتری کاسته می شود.
- باتری 7 را در نمای اتاق 10 تا 40 درجه سانتی گراد (50 تا 104 درجه فارنهایت) شارژ کنید.
- باتری 7 را هر 6 پس یک دوره طولانی عدم فعالیت دستگاه شارژ کنید.
- باتری های کهنه را به موقع تعویض کنید. کاهش تولید یا زمان کارکرد کوتاهتر ابزار شارژی پس از شارژ کردن نشان دهنده کهنه شدن باتری است و باید باتری را تعویض کنید. این نکته را در نظر بگیرید که در صورت استفاده از ابزار در محیطی با دمای کمتر از 0 سانتی گراد، ممکن است شارژ باتری 7 سریع تر تخلیه شود. در صورتی که قرار است به مدت طولانی از دستگاه استفاده نکنید، توصیه می شود باتری 7 را در نمای اتاق نگه دارید، باتری باید تا 50 درصد شارژ شده باشد.

تمیز کردن ابزار برقی

یکی از شرایط لازم برای استفاده ایمن و طولانی مدت از ابزار برقی این است که آن را تمیز نگه دارید. مرتب با جریان هوای فشرده از طریق شیارهای تهویه 3، ابزار را تمیز کنید.

خدمات پس از فروش و خدمات کاربردی

خدمات پس از فروش ما پاسخگوی سوالات شما درباره نگهداری و تعمیر محصول شما و همچنین قسمت های یدکی آن است. اطلاعات مربوط به مراکز سرویس، نمودارهای قطعات و قطعات یدکی را می توانید در این سایت ببینید: [www.crown-tools.com](http://www.crown-tools.com)

حمل ابزارهای شارژی

- در طول حمل ابزار از وارد کردن هر گونه ضربه مکانیکی به بسته بندی مطلقاً پرهیزید.
- هنگام قرار دادن دستگاه در بسته یا خارج کردن آن، استفاده از هیچ گونه فناوری ای که باعث دستکاری در منگنه بسته بندی شود، مجاز نیست.

باتری های لیتیم-یونی

باتری های لیتیم-یونی تحت شرایط قانون کالاهای خطرناک قرار می گیرند. کاربر می تواند بدون در نظر گرفتن شرایط دیگری، باتری ها را در جاده حمل کند. هنگام حمل توسط اشخاص ثالث (مثلاً حمل و نقل هوایی یا اژانس های ارسال کالا)، شرایط لازم ویژه ای درباره بسته بندی و برچسب گذاری باید رعایت شود. هنگام آماده سازی اقلام موردنظر جهت ارسال، مشورت با کارشناس برای مواد خطرناک الزامی است.  
تنها در صورتی که محفظه باتری سالم است آن را ارسال کنید. سطوح باز باتری را پوشانید و باتری را به گونه بسته بندی کنید که امکان حرکت در بسته بندی برای آن وجود نداشته باشد. لطفاً همچنین در صورت به دیگر قوانین کشورتان در این خصوص توجه کنید.

محافظت از محیط زیست

به جای اینکه مواد خام را مثل زباله دور بیندازید، آن ها را بازیافت کنید.



ابزار شارژی، لوازم جانبی و بسته بندی را باید برای بازیافت به روش زیست محیطی طبقه بندی کرد.

اجزای پلاستیکی برای بازیافت طبقه بندی شده برچسب گذاری می شوند. این دستورالعمل ها روی کاغذ بازیافت شده تولید شده بدون کتر چاپ می شوند.

سازنده حق ایجاد تغییرات احتمالی را برای خود محفوظ می داند.

• با حرکت دادن چرخ شستی انتخاب سرعت ضربه 16، تعداد ضربه تیغه اره 18 را انتخاب کنید.



توصیه می شود پس از انتخاب سرعت حرکت رفت و برگشت، با استفاده از یک قطعه پلاستفاده از قسمت (متشکل از همان مواد سازنده جسم موردنظر)، عملکرد اره را آزمایش کنید.

### چراغ LED

وقتی سوییچ روشن / خاموش 1 فشار داده می شود، لامپ LED 9 به طور خودکار روشن می شود که کار در شرایط کم نور را امکان پذیر می کند.

سیستم دمنده گرد و غبار

بعد از فشار دادن کلید روشن/خاموش 1، سیستم گردگیر بصورت خودکار روشن می شود و خط برش را به درستی نشان می دهد.

پوشش پلاستیکی

پوشش پلاستیکی 15 صفحه پایه 14 از آسیب رسیدن به قطعه کار پردازش شده جلوگیری می کند.

محافظت در مقابل تماس با تیغه اره

محافظت در مقابل تماس 10 از تماس تصادفی با تیغه اره 18 جلوگیری می کند و ایمنی عملکرد را بهبود می بخشد.



به دنبال تنظیم تعداد میزان ضربه تیغه اره 18، توصیه می شود با استفاده از یک قطعه پلاستفاده از (قطعه ای از همان مواد تشکیل دهنده جسم مورد نظر برای کار) برش اره را امتحان کنید.

هنگام کار با ابزار برقی / شارژی با سرعت پایین به مدت طولانی، باید به مدت 3 دقیقه صبر کنید تا دمای آن کاهش یابد. برای این کار، حداکثر میزان ضربه را تنظیم کرده و ابزار برقی / شارژی را در حالت سوز درجا رها کنید.

### انتخاب سرعت رفت و برگشت

سرعت رفت و برگشت، انتخاب روش اره کردن مناسب (سرعت پیشروی، ظاهر برش اره و غیره) را برای جسم مورد نظر تسهیل می کند. با هر حرکت رو به پایینی، تیغه اره 18 از به عقب رانده می شود و رها شدن خاک اره را راحت تر می کند همچنین این حرکت حرارت ایجاد شده را کاهش داده و عمر کارکرد تیغه اره 18 را افزایش می دهد. علاوه بر این کاهش نیرو پیشروی به کارگر کمک می کند بدون ایجاد خمستگی با ابزار کار کند. میزان ضربه رفت و برگشت ممکن است هنگام راه اندازی ابزار برقی / شارژی تغییر کند. اهرم تنظیم رفت و برگشت 13، تنظیم چهار مرحله ضربه رفت و برگشت را امکان پذیر می کند:

مرحله 0: بدون حرکت رفت و برگشت؛

مرحله I: حرکت رفت و برگشت کوتاه؛

مرحله II: حرکت رفت و برگشت متوسط؛

مرحله III: حرکت رفت و برگشت بزرگ؛

### توصیه هایی درباره عملکرد ابزار شارژی

#### انتخاب تیغه اره

از تیغه های اره 18 نوع T می توان در همه مدل های اره استفاده کرد.



قبل از شروع کار، لطفاً نوع مناسب تیغه اره 18 را انتخاب کنید که باید با جسم موردنظر برای اره کردن، روش اره کردن و کیفیت لبه برش اره مطابقت داشته باشد. تیغه اره اختصاصی روی بسته هک شده است؛ همچنین می توانید در این خصوص از فروشنده سوال کنید.

#### راهنماهای کلی برای برش

با استفاده از یک قطعه پلاستفاده از خامه (متشکل از مواد سازنده جسم موردنظر برای اره کردن)، برش اره را امتحان کنید تا مطمئن شوید که تیغه اره 18، سرعت اره کردن و ضربه رفت و برگشت صحیح انتخاب شده است.



- مطمئن شوید محکم نگه داشته شده است و همه قطعه های فلزی (میخ ها، میخ پیچ ها و غیره) از اطراف آن برداشته شده است.
- قبل از تماس تیغه اره 18 با، ابزار برقی / شارژی را روشن کنید. از نیروی زیادی استفاده نکنید، عملکرد ابزار به قدری زمان نیاز دارد. نیروی زیاد سرعت روند کار را افزایش نمی دهد اما فشار کار روی ابزار را زیاد می کند.
- اگر دندان های تیغه اره 18 برای خیلی بلند است (فرزش بسیار زیاد)، شکاف برداشتن و پوسته پوسته شدن سطح کار نشانه بلندی زیاد دندان ها است)، ابزار برقی / شارژی را فوراً خاموش کنید و تیغه اره 18 را با تغذیه مناسب تعویض کنید.
- اگر تیغه اره 18 در طول کار گیر کرده، فوراً ابزار برقی / شارژی را خاموش کنید و سعی کنید برش اره را باز کنید، سپس با دقت تیغه اره 18 را بیرون بیاورید.
- در پایان برش، ابتدا ابزار برقی / شارژی را خاموش کنید و سپس تیغه اره 18 را از قسمت برش اره جدا کنید.

توصیه می شود هنگام انتخاب میزان سرعت رفت و برگشت، توصیه های زیر را مدنظر داشته باشید:

- وقتی لبه اره باید دقیق و تمیز باشد، سرعت حرکت رفت و برگشت کوتاه را انتخاب کنید با سرعت رفت و برگشت را خاموش کنید.
- هنگام کار با اجسام نازک (ورقه فلزی، ورقه پلاستیکی و غیره) یا اجسام سخت (مثل آلایز غیرفلزادی، فلزات غیر آهنی و غیره)، سرعت حرکت رفت و برگشت را خاموش کنید.
- هنگام اره کردن اجسام نرم (چون نرم و غیره)، سرعت حرکت رفت و برگشت بزرگ را انتخاب کنید؛ با این کار سرعت عملکرد ابزار افزایش پیدا می کند اما کیفیت برش اره کاهش می یابد.

شکل 2 عملیات نصب / جداسازی پوشش پلاستیکی 15 را نشان می دهد.

## ویژگی های طراحی ابزار شارژی

### موتور بدون جاروبک

ابزار شارژی مجهز به موتور بدون جاروبک مزایای ذیل را به همراه دارد (در مقایسه با ابزار برقی که موتور جاروبک دار دارد):

- اطمینان بالا به دلیل نداشتن قطعات قابل استهلاک (جاروبک های کربنی، جابجنگر)؛
- افزایش زمان فعالیت پس از یک دوره شارژ؛
- طراحی فشرده و وزن سبک.

### محافظت از دما

سیستم محافظت دما در صورت وجود بار بیش از حد یا زمانی که دمای باتری 11 به بیش از 70 درجه سانتی گراد می رسد، به طور خودکار ابزار شارژی را غیرفعال می کند. این سیستم محافظت، ابزار شارژی را در مقابل آسیب دیدن به دلیل عدم رعایت شرایط کارکرد ضمانت می کند.

### محافظت در برابر تخلیه شارژ بیش از حد

سیستم ایمنی از باتری 7 درمقابل تخلیه شارژ شدید محافظت می کند. درصورت تخلیه شارژ کامل، ابزار برقی بصورت خودکار خاموش می شود. توجه: وقتی سیستم محافظت فعال است، ابزار برقی را روشن نکنید زیرا ممکن است به باتری 7 آسیب برسد.

### نشانگرهای وضعیت شارژ باتری (شکل 5، 8 را ببینید)

با فشار دادن دکمه 6 نشانگرها 5 وضعیت شارژ باتری 7 را نشان می دهند (شکل 5، 8 را ببینید).

### محافظت در برابر گرم شدن بیش از حد

درصورت گرم شدن بیش از حد دستگاه، سیستم محافظت از موتور در برابر گرم شدن بیش از حد بصورت خودکار ابزار برقی را خاموش می کند. در این مواقع، قبل از روشن کردن مجدد ابزار برقی، صبر کنید ابزار خنک شود.

### محافظت در برابر اضافه بار

درصورتی که ابزار برقی بصورتی به کار گرفته شود که باعث مصرف جریان برق بالا بصورت غیرعادی شود، سیستم محافظت از موتور در برابر اضافه بار، ابزار برقی را بطور خودکار خاموش می کند.

### راه اندازی راحت

استارت نرم را ماندازی نرم ابزار برقی را ممکن می سازد - صفحه اره 18 بدون هیچ لگد یا ضربدای کل می کند؛ هنگام روشن یا خاموش کردن شوک الکتریکی به موتور وارد نمی شود.

### قطع

ترمز خاموشی تیغ اره را 18 را ظرف 2 ثانیه بعد از خاموش شدن ابزار متوقف می کند.

### انتخاب سرعت ضربه

از چرخ سستی برای انتخاب سرعت ضربه 16 استفاده کنید، می توانید تعداد ضربات تیغه اهر 18 (مچنین هنگام کلر با ابزار برقی/شارژی) را انتخاب کنید.

- برای روشن کردن ابزار برقی/شارژی، دکمه غیر فعال کننده قفل 2 را فشار داده و همانطور که آن را در آن وضعیت نگه داشته اید، دکمه روشن/خاموش کردن 1 را فشار دهید.

## روند شارژ باتری ابزار شارژی

راه اندازی اولیه ابزار شارژی

ابزار شارژی با یک باتری 7 شارژ جزئی ارائه می شود. قبل از اولین استفاده، باتری 7 باید کاملاً شارژ شود.

روند شارژ کردن (به شکل 3، 6 مراجعه کنید)

- دو قفل باتری 4 و را فشار دهید و باتری 7 را بیرون بیاورید. (به شکل 3.1، 6.1 مراجعه کنید).
- شارژر 19 را به منبع برق وصل کنید.
- باتری 7 را درون شارژر 19 قرار دهید (تصویر 3.2، 6.2 را ببینید).
- شارژر 19 پس از شارژ شدن از منبع برق بکشد.
- باتری 7 را از شارژر 19 جدا کنید و باتری 7 را در ابزار بادی سوار کنید (تصویر 3.3، 6.3 را ببینید).

نشانگرهای شارژر (به شکل 4، 7 مراجعه کنید)

نشانگرهای شارژر 21 و 22 از فرایند شارژ باتری 7 خبر می دهند. سیگنال های نشانگرهای 21 و 22 روی برجسب 20 نشان داده شده اند (شکل 4، 7 را ببینید).

- شکل 4.1، 7.1 - (نشانگر سبز رنگ 22 روشن است، باتری 7 درون شارژر 19 جایگذاری نشده است) - شارژر 19 به شبکه برق متصل است (آماده شارژ کردن).
- شکل 4.2، 7.2 - (نشانگر سبز 22 چشمک می زند، باتری 7 درون شارژر 19 جایگذاری شده است) - باتری 7 در حال شارژ شدن است.
- شکل 4.3، 7.3 - (نشانگر سبز 22 روشن است، باتری 7 درون شارژر 19 جایگذاری شده است) - باتری 7 به صورت کامل شارژ شده است.
- شکل 4.4، 7.4 - (نشانگر قرمز 21 روشن است، باتری 7 درون شارژر 19 جایگذاری شده است) - فرایند شارژ باتری 7 به دلیل نمانی نا مناسب پایان یافته است. وقتی شرایط دما به وضعیت نرمال برگردد، فرایند شارژ از سر گرفته می شود.
- شکل 4.5، 7.5 - (نشانگر قرمز 21 چشمک می زند، باتری 7 درون شارژر 19 جایگذاری شده است) - فرایند شارژ باتری 7 به دلیل معیوب بودن باتری، پایان یافته است. باتری 7 معیوب را تعویض کنید، استفاده از آن ممنوع است.

در طی فرایند شارژ باتری 7، شارژر 19 داغ می شود این یک پدیده طبیعی است.



## روشن / خاموش کردن ابزار شارژی

### روشن کردن:

برای روشن کردن ابزار برقی/شارژی، دکمه غیر فعال کننده قفل 2 را فشار داده و همانطور که آن را در آن وضعیت نگه داشته اید، دکمه روشن/خاموش کردن 1 را فشار دهید.

### خاموش کردن:

برای خاموش کردن ابزار برقی/شارژی، دکمه روشن/خاموش کردن 1 را رها کنید.

3	شیرهای تهویه
4	قتل باتری *
5	شاخص های حالت شارژ باتری *
6	کلید کنترل حالت شارژ باتری *
7	باتری *
8	پوشش محافظتی
9	چراغ LED
10	محاظ ناماس
11	نگهدارنده اره
12	غلطک راهنما
13	اهرم برای تنظیم ضربه پاندول
14	صفحه پایه
15	پوشش پلاستیکی *
16	چرخ انگشتی کنترل سرعت ضربه
17	آچار آلن *
18	تیغه اره *
19	شارژر *
20	برجسب شارژر *
21	شاخص (قرمز) *
22	شاخص (سبز) *
23	پیچ سوار کننده صفحه پایه
24	مقیاس

نماد	معنی
	توجه مهم

علامتی که تأیید می کند این محصول مطابق با شرایط اساسی دستورالعمل های اتحادیه اروپا و استانداردهای هماهنگ اتحادیه اروپا است.	
---	---

اطلاعات مفید.	
---------------	--

از عینک ایمنی استفاده کنید.	
-----------------------------	--

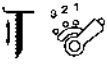
حرکت رفت و برگشت خاموش.	
-------------------------	--

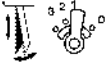
حرکت رفت و برگشت، مرحله اول.	
------------------------------	--

حرکت رفت و برگشت، مرحله دوم.	
------------------------------	--

حرکت رفت و برگشت، مرحله سوم.	
------------------------------	--

تیغه اره T-shank.	
-------------------	---

ابزار شارژی را به همراه زیباله های خانگی دور نیندازید.	
--	--

همه لوازم جانبی به تصویر کشیده شده و توضیح داده شده به عنوان تحویل کاتالی استاندارد در بسته محصول قرار دارند.

### نصب و تنظیم اجزای ابزار شارژی

قبل از انجام هرکاری در ابزار برقی، باتری 7 را جدا کنید.

نصب / پیاده سازی / تنظیم برخی از اجزا برای همه مدل های ابزار برقی یکسان است، بنابراین مدل های خاص در اشکال نشان داده نشده اند.

قرار دادن / تعویض تیغه اره (به شکل 1 مراجعه کنید)

تیغه اره 18 به دلیل استفاده طولانی منت ممکن است خیلی داغ شود و لیه های برش نیز ممکن است به کاربر آسیب برسانند بنابراین کاربر همیشه باید از این موارد استفاده کند؛ مستکش محافظ هنگام قرار دادن / تعویض تیغه اره 18.

توجه: هنگام قرار دادن تیغه اره 18، به اصول زیر توجه کنید:

- دندان تیغه اره 18 باید رو به طرف بالا باشد؛
- چنگک های روی میله تیغه اره 18 باید روی نگهدارنده اره قرار بگیرند 11.
- تیغه اره 18 باید داخل محفظه خلعتک راهنما 12 قرار گیرد.
- پوشش محافظ 8 را به صورتی که در شکل 1.1 (با این کار قفل مکانیسم نگهداشتن نگهدارنده اره 11 باز می شود و به شما امکان می دهد تیغه اره 18 را در جای خود قرار دهید یا آن را تعویض کنید) نشان داده شده است حرکت دهید.
- قرار دادن / تعویض تیغه اره 18 (به شکل 1.2 مراجعه کنید).
- پوشش محافظ 8 را به صورتی که در شکل 1.3 (با این کار مکانیسم نگهداشتن نگهدارنده اره 11 قفل می شود نشان داده شده است حرکت دهید).

### کاربرد اختصاصی ابزار شارژی

اره عمودبر برای اره کردن چوب، پلاستیک و آلومینیم و انواع مواد دیگر به کار می رود (به دستورالعمل های استفاده از تیغه های اره مراجعه کنید). مسیر اره ممکن است مستقیم یا خمیده باشد؛ گزینه زاویه دار کردن برش های زاویه دار را امکان پذیر می کند.

### اجزای ابزار شارژی

- 1 کلید روشن/ خاموش
- 2 دکمه قفل کردن

معنی	نماد
موتور بدون جاروبک.	
همه قوانین و شرایط ایمنی را بخوانید.	
از عینک استفاده کنید.	
از محافظ گوش استفاده کنید.	
از ماسک ضد گرد و غبار استفاده کنید.	
از گرم کردن باتری بیش از 45 درجه سانتیگراد بپرهیزید. از ابزار در برابر قرار گرفتن طولانی مدت در نور مستقیم آفتاب محافظت کنید.	
باتری را در ظرف زباله خانگی دور نیندازید.	
باتری را به همراه زباله خانگی دور نیندازید.	
باتری را در مقابل باران قرار ندهید.	
زمان شارژ باتری.	
جهت حرکت.	
جهت چرخش.	
قفل.	
قفل باز.	
کلاس محافظت	III

- برای تشخیص اینکه آیا مدار یا لوله کشی پنهانی در منطقه کاری وجود دارد یا خیر، از ردياب مناسب استفاده کنید یا در صورت لزوم از سازمان محلی ساخت و ساز درخواست کمک کنید. در جریان کار، اگر کابل قطع شود، ممکن است منجر به آتش سوزی یا برق گرفتگی شود. آسیب به لوله گاز ممکن است منجر به انفجار شود. اگر لوله آب آسیب ببیند به بنا آسیب وارد شده، همچنین موجب برق گرفتگی کاربر می شود.
- تیغه اره را با ننگه دارنده اره دقیقاً در جای خود نگه دارید. به طور مرتب نصب تیغه اره را بررسی کنید.
- قبل از راه اندازی ابزار، هر گونه شیء فلزی را از جسم موردنظر دور نگه دارید (میخ، میخ پیچ، بست و غیره).
- در حین کار روی یک جسم از توقف موتور ابزار برقی جلوگیری کنید.
- در صورت قطع برق در طول کار، فوراً ابزار را خاموش کنید تا از روشن شدن تصادفی آن جلوگیری شود.
- پس از خاموش شدن ابزار برقی / شارژی، تیغه اره چند لحظه متحرک می ماند، بنابراین تنها پس از توقف کامل تیغه ابزار را به کناری بگذارید.
- تیغه اره در طول کار بسیار داغ می شود، بنابراین تا زمانی که کاملاً خنک نشده به آن دست نزنید.

**هشدار:** مواد شیمیایی محتوی موجود در غبار تولید شده حین سنباده زنی، برش، اره کاری، پرداخت کاری، دریل یا هر فعالیت صنعت ساخت و ساز ممکن است موجب سرطان یا نقص





مادرزادی و یا صممه به توانایی پروری شود. یون برخی مواد شیمیایی باید باشد:

- پیش از انجام هر گونه کار تعمیر یا تعویض دستگاه، ابتدا باید دوشاخه از پریز کشیده شود.
- دو اکسید سیلیسیوم شفاف و دیگر محصولات بنایی در آجرهای دیوار و سیمان؛ آرسنیک کروم (CCA) در چوب با پرداخت شیمیایی. میزان ضرر این مواد بسته به میزان فراوانی کار شما با آنها است. اگر قصد کاهش تماس با این مواد شیمیایی را دارید، لطفاً در محلی با تهویه مناسب کار کنید و باید از دستگاه های دارای گواهی ایمنی (مانند ماسک ضدغبار طراحی شده با فیلتر کوچک غبار) استفاده نمایید.

## نمادهای مورد استفاده در این دفترچه راهنما

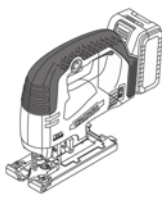
نمادهای زیر در این دفترچه راهنما استفاده شده است لطفاً معنای آن ها را به خاطر داشته باشید. تفسیر درست نمادها باعث استفاده صحیح و ایمن از ابزار شارژی می شود.

معنی	نماد
اره عمود بر شارژی بخش های مشخص شده به رنگ خاکستری - دسته نرم (با سطح عایق)	
برچسب شماره سریال: CT ... مدل - مدل؛ XX - تاریخ ساخت؛ XXXXXXX - شماره سریال.	

- ابزارهای برشی را تمیز و تمیز نگه دارید. ابزارهای برشی که به صورت صحیح نگهداری می شوند و لبه های آن نیز است، کمتر گیر می کنند و قابل کنترل تر هستند.
- از ابزار برقی/شارژی، لوازم جانبی و بیت ابزار و غیره مطابق با این دستورالعمل و یا توجه به شرایط کاری و نوع کار استفاده کنید. استفاده از ابزار در انجام کارهایی که با کاربری ابزار تناسب ندارد، می تواند خطرناک باشد.
- دستگیره ها و سطوح جاذب را خشک، تمیز و عاری از هرگونه روغن و چربی نگه دارید. دستگیره ها و سطوح جاذب لغزنده مانع کار کردن ایمن و کنترل ابزار در موقعیت های غیر قابل پیش بینی می شوند.
- توجه داشته باشید که هنگامی که با یک ابزار برقی/شارژی کار می کنید، دسته کمکی را به صورت صحیح نگه دارید، که به شما امکان کنترل بهتر ابزار را می دهد. بنابراین، درست نگه داشتن وسیله می تواند خطر حادثه و آسیب را کمتر کند.

#### سرویس

- ابزار برقی/شارژی را توسط تعمیرکار دارای صلاحیت که فقط از قطعات تعویضی اصلی استفاده می کند، سرویس کنید. این کار ایمنی و نگهداری درست وسیله را تضمین می کند.
- برای روان کاری و تعویض لوازم جانبی از دستورالعمل ها پیروی کنید.

#### مراقبت و استفاده از باتری ابزار

- باتری را فقط با استفاده شارژر تعبیه شده همراه محصول شارژر کنید. شارژری که برای شارژ یک نوع یک باتری مناسب است، در صورتی که برای شارژ یک های دیگر مورد استفاده قرار گیرد، ممکن است باعث آتش سوزی شود.
- فقط با باتری های طراحی شده مخصوص ابزارهای برقی/شارژی، از آن استفاده کنید. استفاده از هر نوع یک باتری دیگر ممکن است خطر آسیب یا آتش سوزی داشته باشد.

#### هشدارهای ویژه ایمنی

- در هنگام کار کردن در مواردی که لوازم برش ممکن است با سیم های پنهان، ابزار برقی/شارژی را از قسمت های عایق بندی شده آن نگه دارید. تماس لوازم برشی با سیم "لخت" ممکن است باعث انتقال برق به قسمتهای فلزی و لخت ابزار شده و باعث برق گرفتگی کاربر شود.

#### دستورالعمل های ایمنی حین کار با ابزار برقی/شارژی

- قطعه کاری را ثابت کنید. از یک وسیله ثابت کننده یا یک کمکی برای ثابت کردن قطعه کاری استفاده کنید تا امنیت و ثبات لازم فراهم شود.
- هنگامی که گرد و غبار مضر، قابل انفجار یا قابل اشتعال در فضای کاری پراکنده شده است اقدامات امنیتی لازم و درست را انجام دهید. برای مثال ممکن است در جریان کار گرد و غبار سرطان زا تولید شود. لطفاً در هنگام کار از دستگاه جمع کننده گرد و غبار و ماسک استفاده کنید.
- فضای کاری را مرتب و تمیز نگه دارید. مواد مخلوط ممکن است بی نهایت خطرناک باشند. گرد فلزات سبک به راحتی می سوزد و منفجر می شود.
- موادی را که حاوی آزبست هستند مورد پردازش قرار ندهید. آزبست ماده ای سرطان زا است.
- بعد از اینکه تیغه اهره کاملاً متوقف شد، ابزار برقی/شارژی را زمین بگذارید.
- دست ها را از ناحیه تیغه اهره دور نگه دارید. هرگز نباید قسمت پایینی قطعه کاری را با دست نگه دارید. دست شما در صورت تماس با تیغه ممکن است قطع شود.
- ابتدا ابزار برقی/شارژی را روشن کنید سپس ابزار را روی قطعه کاری بگذارید و عملیات مورد نظر را انجام دهید. اگر تیغه اهره در قطعه گیر کند، ابزار ممکن است جهش داشته باشد.
- توجه: صفحه اصلی باید در طول کار به قطعه کاری چسبیده باشد. اگر تیغه اهره منحرف شود، ممکن است تیغه بشکند و ابزار برقی/شارژی پرش داشته باشد.
- برق ابزار برقی/شارژی را بعد از اتمام کار قطع کنید و وقتی دستگاه کاملاً متوقف شد، تیغه را بردارید. در این صورت دستگاه پرش نمی کند و می توانید آن را با امنیت کامل زمین بگذارید.
- فقط از تیغه سالم و بدون ترک استفاده کنید. تیغه های خم شده یا کُند زود می شکند و باعث پرش دستگاه می شوند.
- بعد از خاموش کردن ابزار برقی/شارژی، تیغه در حال چرخش را با استفاده از فشار آوردن بر لبه جانبی آن متوقف نکنید. با این کار تیغه اهره آسیب می بیند یا می شکند و منجر به پرش دستگاه می شود.

- وقتی از یک باتری استفاده نمی کنید، آن را از دیگر اشیاء فلزی مثل گیره کاغذ، سکه، کلید، میخ، پیچ یا دیگر اشیاء فلزی کوچک که می توانند باعث اتصال یک پایانه به پایانه دیگر شوند، دور نگه دارید. اتصالی پایانه های باتری ممکن است باعث سوختگی یا آتش سوزی شود.
- در صورت سوزم اشتعال، مایع باتری ممکن است از باتری بیرون برزند؛ از تماس مایع با بدن خودداری کنید. اگر به صورت اتفاقی تماس صورت گرفت، موضع را با آب بشویید. اگر مایع با چشم تماس پیدا کرد، به پزشک مراجعه کنید. مایع خارج شده از باتری ممکن است باعث التهاب یا سوختگی شود.
- از روشن کردن اتفاقی اجتناب کنید. اطمینان حاصل کنید که قبل از اتصال یک باتری با ابزار، کلید روشن / خاموش در وضعیت خاموش باشد. حمل ابزار برقی/شارژی در حالی که انگشتان روی سوئیچ روشن/خاموش است، یا متصل کردن یک باتری به ابزار در حالت روشن ممکن است حادثه ساز باشد.
- باتری را باز نکنید. خطر شدت جریان برق وجود دارد.
- در صورت آسیب دیدگی و استفاده نادرست از باتری، بخاراتی ممکن است متصاعد شود. سریعاً به هوای آزاد بروید و در صورت ناراحتی از پزشک کمک بگیرید. بخارات ممکن است باعث التهاب دستگاه تنفسی شوند.
- اگر باتری معیوب باشد، مایع می تواند از آن خارج شده و با اجزای جانبی تماس پیدا کند. تمامی قطعات مربوطه را چک کنید. این اجزا را تمیز کنید یا در صورت لزوم تعویض نمایید.
- باتری را در مقابل حرارت، همچنین تشعشع مداوم آفتاب و آتش محافظت کنید. خطر انفجار وجود دارد.



- شارژر باتری را در مقابل باران و رطوبت حفظ کنید. نفوذ آب به داخل شارژر باتری خطر برق گرفتگی را افزایش می دهد.
- باتری های دیگر را شارژ نکنید. شارژر باتری فقط برای شارژ باتری های دارای یون لیتیم در محدوده ولتاژی فهرست شده مناسب است. هرگونه استفاده دیگر باعث آتش گرفتگی و انفجار خواهد شد.
- شارژر باتری را تمیز نگه دارید. الودگی ممکن است خطر برق گرفتگی به دنبال داشته باشد.



**هشدار! هشدارهای امنیتی و تمام دستورالعمل ها را مطالعه کنید.** عدم رعایت هشدارها و دستورالعمل ها ممکن است منجر به برق گرفتگی، آتش سوزی و/ یا آسیب جدی شود.

تمامی هشدارها و دستورالعمل ها را برای مراجعات بعدی نگهداری کنید. واژه "ابزار برقی" در هشدارها به ابزار برقی (سیبی) متصل به برق شهری یا ابزار برقی (بی سیم) شارژی اشاره می کند.

#### امنیت منطقه کاری

- محل کار را تمیز و روشن نگه دارید. محیط های کاری به هم ریخته و تاریک حادثه ساز هستند.
- ابزارهای برقی را در محیط های قابل انفجار، مثلاً در حضور مایعات، گازها یا غبارهای قابل اشتعال راه اندازی نکنید. ابزارهای برقی/شارژی جرقه هایی تولید می کنند که ممکن است باعث آتش گرفتن غبارها یا گازها شوند.
- وقتی با این ابزار کار می کنید، از کودکان و تماشاگران بخواهید دور بایستند. عواملی که حواس شما را پرت می کنند، ممکن است باعث از دست دادن کنترل شما در هنگام کار شوند.

#### نکات امنیتی مربوط به برق

- دوشاخه ابزار برقی/شارژی باید با پریز مطابقت داشته باشد. هرگز دوشاخه را به هیچ صورت تغییر ندهید. هرگز از دوشاخه های آداپتور برای ابزارهای برقی/شارژی که متصل به زمین هستند، استفاده نکنید. دوشاخه های تغییر داده نشده و پریزهای مناسب با دوشاخه خطر برق گرفتگی را کاهش می دهند.
- از تماس بدنی با سطوح متصل به زمین مثل لوله ها، رادیاتورها، گاز و یخچال اجتناب کنید. اگر بدن شما با زمین اتصال پیدا کند، خطر برق گرفتگی افزایش می یابد.
- ابزارهای برقی/شارژی را در معرض باران یا در محیط های مرطوب و خیس قرار ندهید. آبی که به داخل ابزار برقی/شارژی نفوذ می کند، خطر برق گرفتگی را افزایش می دهد.
- از سیم استفاده نامناسب نکنید. هرگز از کابل برای حمل، کشیدن، یا از پریز جدا کردن ابزار استفاده نکنید. کابل را از حرارت، روشن، لبه های تیز یا اجسام دارای حرکت، دور نگه دارید. کابل های خراب یا کابل هایی که در جایی گیر کرده اند، باعث افزایش خطر برق گرفتگی می شوند.
- وقتی از ابزار در محیط بیرون استفاده می کنید، از کابل اضافی مخصوص محیط بیرون استفاده کنید. استفاده از کابل مخصوص محیط بیرون خطر برق گرفتگی را کاهش می دهد.
- اگر مجبور هستید از ابزار در محیط مرطوب استفاده کنید، حتماً از کلید محافظ جان (RCD) منبع تغذیه حفاظت شده استفاده کنید. استفاده از RCD خطر برق گرفتگی را کاهش می دهد. توجه به جای واژه "کلید محافظ جان (RCD)" ممکن است از واژه های "قطع کننده مدار زمین مدار شکن (GFCI)" یا "قطع کننده مدار زمین نشت شکن (ELCB)" استفاده شود.
- هشدار! هرگز سطوح فلزی داخل جعبه دنده، محافظ و غیره را لمس نکنید، زیرا لمس کردن سطوح فلزی ممکن است با امواج الکترومغناطیسی تداخل ایجاد کند و در نتیجه موجب حادثه و جراحت شود.

#### ایمنی فردی

- هوشیار باشید، همیشه مراقب آنچه انجام می دهید باشید و از عقل سلیم در حین کار بهره ببرید. هرگز زمانی که خسته هستید یا تحت تأثیر دارو، الکل یا درمان هستید از ابزار برقی/شارژی استفاده نکنید. یک لحظه بی توجهی در هنگام کار با ابزارهای برقی/شارژی ممکن است منجر به آسیب جدی تر فرد شود.

- از تجهیزات حفاظت فردی استفاده کنید. همیشه از محافظ چشم استفاده کنید. تجهیزات حفاظتی مثل ماسک ضد غبار، کفش ایمنی ضد لغزش، کلاه ایمنی یا محافظ گوش که در شرایط مناسبی استفاده شوند خطر آسیب های فردی را کاهش می دهند.

- از شروع پرتابه ریزی تشده اجتناب کنید. قبل از اتصال وسیله برقی به منبع تغذیه یا باتری یا هنگام برداشتن و حمل ابزار، مطمئن شوید که سوئیچ در وضعیت خاموش قرار گرفته است. حمل ابزارهای برقی/شارژی در حالی که انگشت شما روی سوئیچ است یا به برق زدن وسایل برقی در حالی که روی وضعیت روشن قرار دارند، حادثه ساز است.

- هر گونه کلید تنظیم یا آچار را قبل از روشن کردن وسیله برقی/شارژی جدا کنید. اگر آچار یا کلید تنظیم در هنگام روشن شدن دستگاه متصل به دستگاه باقی بماند، باعث وارد آمدن آسیب به فرد می شود.
- هرگز خود را در هنگام استفاده از دستگاه خم نکنید یا نکشید. همیشه پاها یا خود را به صورت مناسب و متعادل نگه دارید. این کار باعث کنترل بهتر ابزار برقی/شارژی در موقعیت های غیر قابل پیش بینی می شود.
- لباس مناسب بپوشید. از پوشیدن لباس گشاد یا جواهرات خودداری کنید. موها، لباس و دستکش های خود را از قسمت های در حال حرکت دور نگه دارید. لباس گشاد، جواهرات یا موی بلند ممکن است در بین اجزای در حال حرکت گیر کنند.

- اگر دستگاه ها طوری ارائه شده اند که قابل اتصال به سیستم غبارگیر و امکانات جمع شونده هستند، مطمئن شوید که این تجهیزات به صورت صحیح، متصل و مورد استفاده قرار گیرند. استفاده از سیستم غبارگیر خطرات مربوط به وجود گرد و غبار را کاهش می دهد.

- اجازه ندهید آشنایی ناشی از استفاده مکرر از دستگاه باعث اعتماد به نفس کلاب در شما و نادیده گرفتن اصول ایمنی شود. یک اقدام از روی بی دقتی می تواند باعث آسیب جدی در کسری از ثانیه شود.

- هشدار! ابزارهای برقی/شارژی می توانند در حین کار میدان الکترومغناطیسی تولید کنند. این میدان ممکن است تحت شرایط خاصی با برخی پروتزهای پزشکی فعال یا منفعل تداخل ایجاد کند. برای کاهش خطرات جدی و کشنده، توصیه می کنیم افراد دارای پروتزهای پزشکی قبل از کار با دستگاه یا پزشک خود و تولید کننده پروتز مشورت کنند.

#### استفاده از ابزار برقی/شارژی و مراقبت

- افراد دارای استعداد ذهنی و روانی پایین مثل کودکان در صورتی که تحت نظارت یا آموزش لازم توسط افرادی که مسئول ایمنی آنها هستند نباشند، نمی توانند با این ابزار کار کنند.

- به ابزار برقی/شارژی فشار وارد نکنید. از ابزار برقی/شارژی مناسب با نوع کاربری مورد نظر استفاده کنید. ابزار مناسب کار را بهتر و ایمن تر و با سرعتی که برای آن طراحی شده است، انجام می دهد.

- اگر یا سوئیچ روشن و خاموش نمی توانید ابزار را خاموش یا روشن کنید، هرگز از ابزار استفاده نکنید. هر ابزاری را که نتوانید به وسیله سوئیچ کنترل کنید، خطرناک است و باید تعمیر شود.

- قبل از هر گونه تنظیمات، تغییر در لوازم جالبی یا جمع کردن وسیله، دو شاخه ابزار برقی/شارژی را از منبع تغذیه و/ یا یک باتری جدا کنید. چنین اقداماتی ایمنی خطر روشن شدن دستگاه به صورت تصادفی را کاهش می دهند.

- ابزارهای برقی/شارژی که از آنها استفاده نمی کنید، دور از دسترس کودکان قرار دهید و اجازه ندهید افراد نا آشنا با ابزارهای برقی/شارژی یا دستورالعمل های آن با این ابزارها کار کنند. ابزارهای برقی/شارژی در دست افراد آموزش ندیده خطرناک هستند.

- از ابزار برقی/شارژی خود نگهداری کنید. هر گونه عدم توازن با اتصال قطعات متحرک، شکستگی قطعات و دیگر شرایطی را که ممکن است عملکرد ابزار برقی/شارژی را تحت تأثیر قرار دهد، بررسی کنید. در صورت آسیب دیدگی، ابزار برقی/شارژی را قبل از استفاده تعمیر کنید. بسیاری از حوادث به دلیل نگهداری ضعیف ابزارهای برقی/شارژی اتفاق می افتند.



# مشخصات ابزار شارژی

اره عمود بر شارژی

CT25003HX-4

CT25003HX-2

به صفحه 10 مراجعه کنید		کد محصول
20 *	20 *	ولتاژ اسمی
700-3000	700-3000	سرعت ضربه بدون بار
Li-Ion	Li-Ion	نوع باتری
60	60	زمان شارژ باتری
4	2	ظرفیت باتری
26 1-1/32"	26 1-1/32"	طول ضربه تیغه اره
•	•	رفت و برگشت
45°/45°	45°/45°	حداکثر زاویه بندنه (چپ / راست)
حداکثر توان برش:		
85 3-11/32"	85 3-11/32"	- چوب
20 25/32"	20 25/32"	- آلومینیم
10 25/64"	10 25/64"	- فولاد
2.8 6.17	2.49 5.49	وزن
III	III	کلاس ایمنی
87	87	فشار صدا
98,5	98,5	توان اکوستیک
3,5	3,5	لرزش سنگین

\* حداکثر ولتاژ باتری اولیه (اندازه گیری بدون بار کاری) 20 ولت است. ولتاژ اسمی 18 ولت است.

EN 62841-2-11:2016  
EN 55014-1:2017  
EN 55014-2:2015

اطلاعات نوپز

همیشه در صورتی که فشار صدا بیش از 85 dB(A) است، از تجهیزات محافظت از گوش استفاده کنید.



Wu Cunzhen

Wu Cunzhen

مدیر عامل

Merit Link International AG  
Stabio, Switzerland, 30.08.2019

CE اعلامیه تطابق

هشدار- برای کاهش خطر آسیب، کاربر باید دستورالعمل های زیر را مطالعه کند!



با مسئولیت خود اعلام می کنیم محصول توضیح داده شده در "مشخصات ابزار شارژی" با شرایط مربوط به دستورالعمل های 2006/42/EC ، از جمله اصلاحات آن ها مطابقت داشته و از استانداردهای زیر تبعیت می کند:

EN 62841-1:2015

فارسی



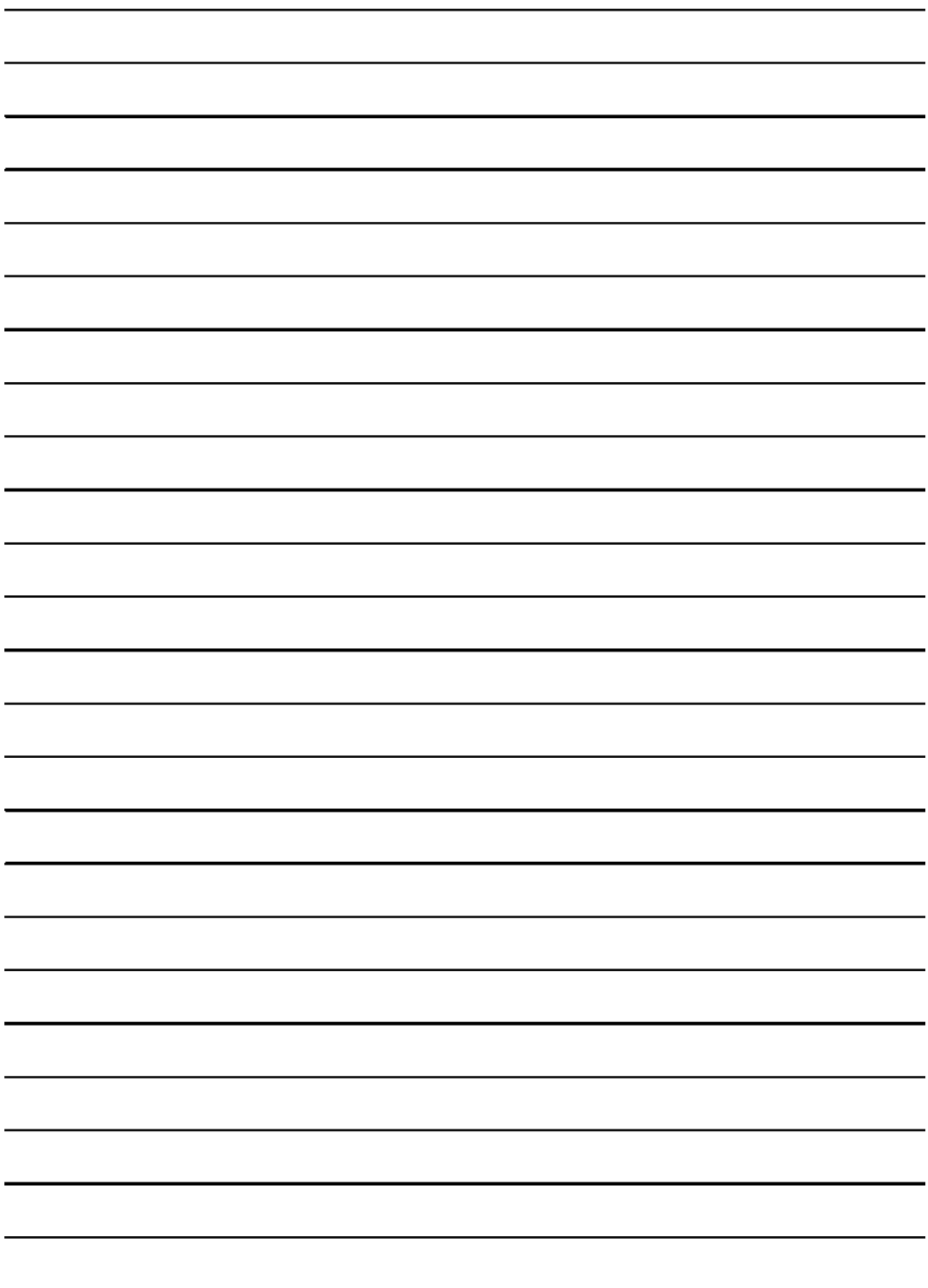



**Merit Link International AG**  
P.O. Box 641, CH-6855 Stabio  
Switzerland  
[www.meritlink.com](http://www.meritlink.com)